

JUICE DISPENSER 2X12L

425206 v.02

GB: User manual	8	LV: Lietotāja rokasgrāmata	67
DE: Benutzerhandbuch	12	LT: Naudojimo instrukcija	71
NL: Gebruikershandleiding	17	PT: Manual do utilizador	75
PL: Instrukcja obsługi	22	ES: Manual del usuario	80
FR: Manuel de l'utilisateur	27	SK: Používateľská príručka	85
IT: Manuale utente	31	DK: Brugervejledning	89
RO: Manual de utilizare	36	FI: Käyttöopas	93
GR: Εγχειρίδιο χρήστη	41	NO: Brukerhåndbok	97
HR: Korisnički priručnik	46	SI: Navodila za uporabo	101
CZ: Uživatelská příručka	50	SE: Användarhandbok	106
HU: Felhasználói kézikönyv	54	BG: Ръководство за потребителя	110
UA: Посібник користувача	58	RU: Руководство пользователя	114
EE: Kasutusjuhend	63		

JUICE DISPENSER 2X12L	GB
SAFTSPENDER 2X12L	DE
SAPDISPENSER 2X12L	NL
DYSPENSER DO SOKÓW 2x12 L	PL
DISTRIBUTEUR JUS DE FRUIT 2X12L	FR
DISTRIBUTORE DI SUCCO 2X12L	IT
DISPENSER DE SUC 2X12 L	RO
ΔΙΑΝΕΜΗΤΗΣ ΧΥΜΩΝ 2X12L	GR
DOZER ZA SOK 2X12L	HR
ZÁSOBNÍK NA DŽUS 2X12 L	CZ
JUICE ADAGOLÓ 2X12L	HU
ДИСПЕНСЕР ДЛЯ СОКУ 2X12Л	UA
MAHLADISPENSER 2X12 L	EE
SULAS DISPENSERS 2X12 L	LV
SULČIŲ DALYTUVAS 2X 12 L	LT
DISPENSADOR DE SUMO 2 X 12 L	PT
DISPENSADOR DE ZUMOS 2X12 LITROS	ES
SORBETIER-GRANITOR NA DŽÚSY 2X 12 L	SK
JUICEDISPENSER 2X12L	DK
MEHUANNOSTELIJA 2X12L	FI
JUICE-DISPENSER 2X12L	NO
RAZDELJEVALNIK SOKA 2X 12L	SI
JUICEDISPENSER 2X 12L	SE
ДИСПЕНСЕР ЗА СОК 2X12Л	BG
ДИСПЕНСЕР ДЛЯ СОКА 2X12Л	RU



READ MANUAL

GB: Read user manual and keep this with the appliance.
 DE: Lesen Sie das Benutzerhandbuch und bewahren Sie es zusammen mit dem Gerät auf.
 NL: Lees de gebruikershandleiding en bewaar deze bij het apparaat.
 PL: Należy przeczytać instrukcję obsługi i zachować ją wraz z urządzeniem.
 FR: Lisez le manuel d'utilisation et conservez-le avec l'appareil.
 IT: Leggere il manuale dell'utente e conservarlo con l'apparecchiatura.
 RO: Citiți manualul de utilizare și păstrați-l împreună cu aparatul.
 GR: Διαβάστε το εγχειρίδιο χρήστη και φυλάξτε το μαζί με τη συσκευή.
 HR: Pročitajte upute za uporabu i sačuvajte ovo uz uređaj.
 CZ: Přečtěte si uživatelskou příručku a uschovejte ji u spotřebiče.
 HU: Olvassa el a használati útmutatót, és tartsa azt a későbbiek közelében.
 UA: Прочитайте посібник користувача та тримайте його разом із приладом.

EE: Lugege kasutusjuhendit ja hoidke seda koos seadmega.
 LV: Izlasiet lietošanas pamācību un saglabājiet to kopā ar ierīci.
 LT: Perskaitykite naudojimo instrukciją ir palikite ją su prietaisu.
 PT: Leia o manual do utilizador e guarde-o juntamente com o aparelho.
 ES: Lea el manual del usuario y consérvelo con el aparato.
 SK: Prečítajte si návod na použitie a uschovajte ho spolu so spotrebičom.
 DK: Læs brugervejledningen, og opbevar den sammen med apparatet.
 FI: Lue käyttöohje ja säilytä se laitteen mukana.
 NO: Les bruksanvisningen og ta vare på den.
 SI: Preberite navodila za uporabo in jih shranite skupaj z napravo.
 SE: Läs bruksanvisningen och förvara den tillsammans med produkten.
 BG: Прочетете ръководството за потребителя и го запазете заедно с уреда.
 RU: Прочтите руководство пользователя и сохраните его вместе с прибором.



INDOOR

GB: For indoor use only.
 DE: Nur zur Verwendung im Innenbereich.
 NL: Alleen voor gebruik binnenshuis.
 PL: Do użytku wewnątrz pomieszczeń.
 FR: Pour l'usage à l'intérieur seulement.
 IT: Destinato solo all'uso domestico.
 RO: Doar pentru uz la interior.
 GR: Για χρήση μόνο σε εσωτερικό χώρο.
 HR: Samo za unutarnju upotrebu.
 CZ: Pouze pro vnitřní použití.
 HU: Csak beltéri használatra.
 UA: Використовувати тільки всередині приміщення.
 EE: Ainult sisetingsimustes kasutamiseks.

LV: Tikai lietošanai telpās.
 LT: Naudoti tik patalpoje.
 PT: Apenas para uso interno.
 ES: Sólo para uso en interiores.
 SK: Iba na vnútorné použitie.
 DK: Kun til indendørs brug.
 FI: Vain sisäkäyttöön.
 NO: Kun til innendørs bruk.
 SI: Samo za uporabo v zaprtih prostorih.
 SE: Endast för inomhusbruk.
 BG: Да се използва само на закрито.
 RU: Использовать только в помещении.



GB: NOTE: This manual is translated from original English manual using AI and machine translations.
 DE: HINWEIS: Dieses Handbuch wurde aus dem englischen Originalhandbuch mit KI und maschinellen Übersetzungen übersetzt.
 NL: OPMERKING: Deze handleiding is vertaald vanuit de originele Engelse handleiding met behulp van AI en machinevertalingen.
 PL: UWAGA: Niniejszy podręcznik został przetłumaczony z oryginalnego podręcznika w języku angielskim przy użyciu AI i tłumaczeń maszynowych.
 FR: REMARQUE : Ce manuel est traduit à partir du manuel original en anglais à l'aide de l'IA et de traductions automatiques.
 IT: NOTE: Questo manuale è tradotto dal manuale originale in inglese utilizzando l'intelligenza artificiale e le traduzioni automatiche.
 RO: NOTĂ: Acest manual este tradus din manualul original în limba engleză folosind AI și traduceri automate.
 GR: ΣΗΜΕΙΩΣΗ: Αυτό το εγχειρίδιο μεταφράζεται από το πρωτότυπο αγγλικό εγχειρίδιο χρησιμοποιώντας AI και αυτόματες μεταφράσεις.
 HR: NAPOMENA: Ovaj priručnik je preveden iz izvornog engleskog priručnika s AI i strojnim prijevodima.
 CZ: POZNÁMKA: Tato příručka je přeložena z původní anglické příručky pomocí umělé inteligence a strojových překladů.
 HU: MEGJEGYZÉS: Ez a kézikönyv az eredeti angol kézikönyvből származik, mesterséges intelligencia és gépi fordítások segítségével.
 UA: ПРИМІТКА: Цей посібник перекладається з оригінального англійського посібника з використанням штучного інтелекту та машинного перекладу.
 EE: MÄRKUS: Käesolev kasutusjuhend on tõlgitud originaal inglise keeles, kasutades AI ja masinate tõlkeid.
 LV: PIEZĪME: Šī rokasgrāmata tiek tulkota no oriģinālās angļu valodas rokasgrāmatas, izmantojot mākslīgā intelekta un veļas mašīnas tulkojumus.
 LT: PASTABA: Šis vadovas išverstas iš originalaus angly kalbos vadovo naudojant dirbtinį intelektą ir mašininį vertimą.
 PT: NOTA: Este manual é traduzido do manual original em inglês utilizando IA e traduções de máquinas.
 ES: NOTA: Este manual está traducido del manual original en inglés utilizando IA y traducciones automáticas.
 SK: POZNÁMKA: Táto príručka je preložená z pôvodnej anglickej príručky pomocou umelej inteligencie a strojového prekladu.
 DK: BEMÆRK: Denne vejledning er oversat fra den originale engelske vejledning ved hjælp af AI og maskinoversættelser.
 FI: HUOMAUTUS: Tämä opas on käännetty alkuperäisestä englanninkielisestä oppaasta käyttäen tekoälyä ja konekäännöksiä.
 NO: MERK: Denne håndboken oversettes fra den originale engelske håndboken ved hjelp av AI og maskinoversettelser.
 SI: OPOMBA: Ta priročnik je preveden iz izvirnega angleškega priročnika z uporabo umetne inteligence in strojnih prevodov.
 SE: NOTERA: Denna handbok är översatt från den engelska originalmanualen med AI och maskinöversättning.
 BG: ЗАБЕЛЕЖКА: Това ръководство е преведено от оригиналното английско ръководство с помощта на AI и машинни преводи.
 RU: ПРИМЕЧАНИЕ: Это руководство переведено из оригинального руководства на английском языке с использованием ИИ и машинных переводов.

1



2

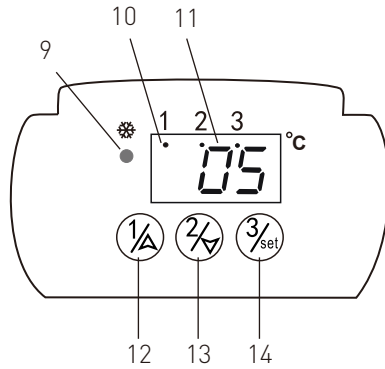

3

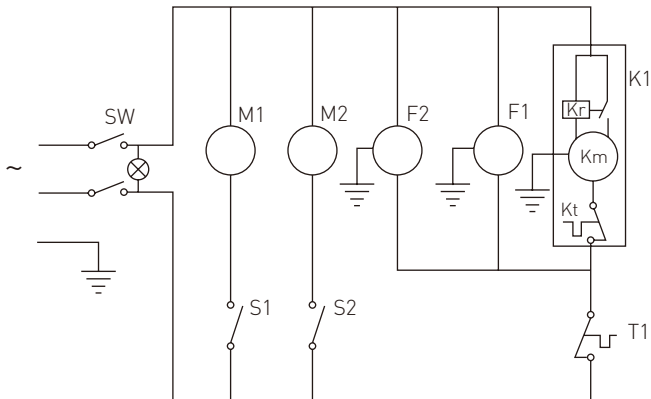

4

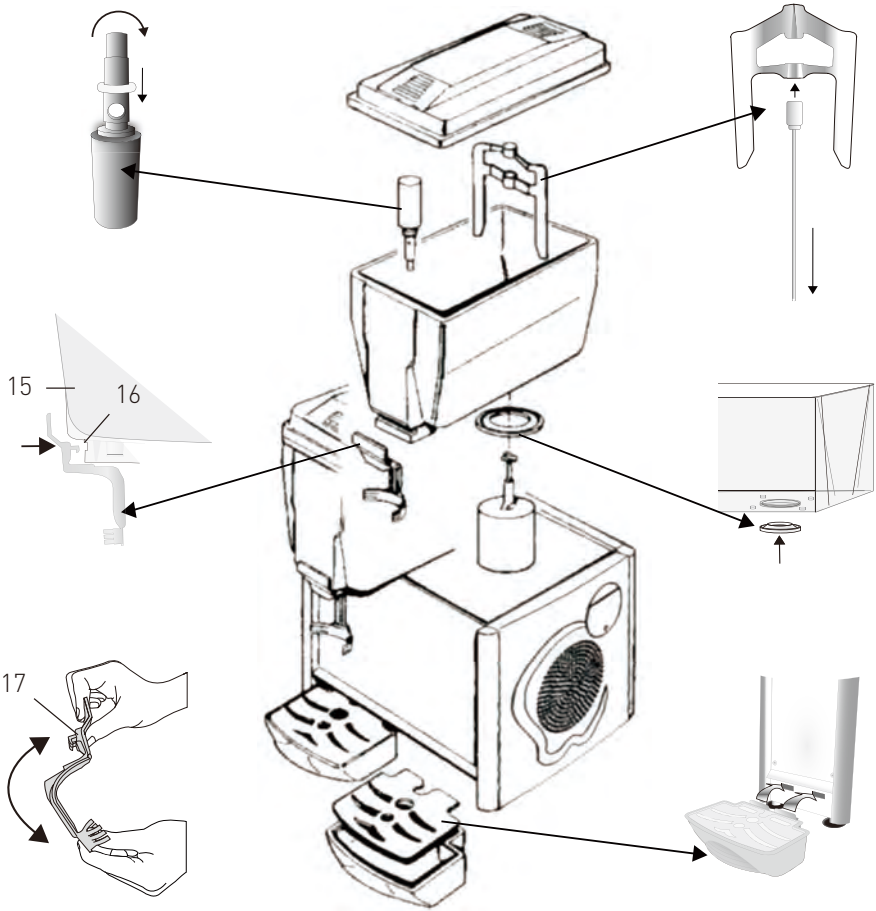

5

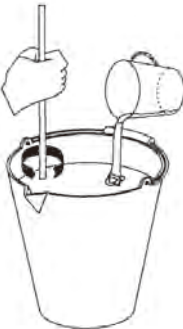

6

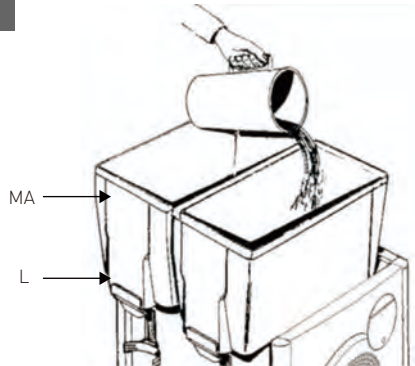

GB: Technical specifications / DE: Technische Angaben / NL: Technische gegevens / PL: Dane techniczne / FR: Données techniques / IT: Parametri di base / RO: Parametrii de bază / GR: Βασικές παράμετροι / HR: Tehnički podaci / CZ: Technická specifikace / HU: Műszaki adatok / UA: Технічні характеристики / EE: Tehnilised andmed / LV: Tehniskās specifikācijas / LT: Techninės specifikacijos / PT: Especificações técnicas / ES: Especificaciones técnicas / SK: Technické špecifikácie / DK: Technical specifications / FI: Tekniset tiedot / NO: Tekniske spesifikasjoner / SI: Tehnične specifikacije / SE: Tekniska specifikationer / BG: Технически спецификации / RU: Технические данные

A	425206 v.02
B	220-240V~ /50Hz / 220-240В ~ 50Гц
C	370W
D	I
E	2,2A
F	20°C - 32°C
G	2
H	2 + 2
I	< 60 dB
J	0°C ~ 10°C
K	IPX0
L	R290 / 60g
M	N
N	430x430x(H)640 mm / мм
O	27kg / кг

A: GB: Item no. / DE: Art.-Nr. / NL: Artikelnr. / PL: Nr pozycji / FR: N° d'article / IT: N. articolo / RO: Nr. articolului / GR: Αρ. είδους / HR: Broj stavke / CZ: Položka č. / HU: Cikkszám / UA: Номер елемента / EE: Artikli nr / LV: Vienums Nr. / LT: Prekės Nr. / PT: Item n.o / ES: N.o de artículo / SK: Č. položky / DK: Varenr. / FI: Kohteen nro / NO: Varenr. / SI: Št. izdelka / SE: Art.nr / BG: Номер на елемент / RU: Номер позиции

B: GB: Rated voltage and frequency / DE: Nennspannung und Frequenz / NL: Nominale spanning en frequentie / PL: Znamionowe napięcie i częstotliwość / FR: Tension et fréquence nominales / IT: Tensione e frequenza nominali / RO: Tensiune nominală și frecvență / GR: Ονομαστική τάση και συχνότητα / HR: Nazivni napon i frekvencija / CZ: Jmenovitě napětí a frekvence / HU: Névleges feszültség és frekvencia / UA: Номинальна напруга та частота / EE: Nimipinge ja -sagedus / LV: Nominālais spriegums un frekvence / LT: Vardinė įtampa ir dažnis / PT: Tensão e frequência nominais / ES: Tensión y frecuencia nominales / SK: Menovitě napätie a frekvencia / DK: Nominel spænding og frekvens / FI: Nimellisjännite ja -taajuus / NO: Nominell spenning og frekvens / SI: Nazivna napetost in frekvenca / SE: Märkspänning och frekvens / BG: Номинално напрежение и честота / RU: Номинальное напряжение и частота

C: GB: Rated input power / DE: Nenneingangsleistung / NL: Nominale ingangsvermogen / PL: Znamionowa moc wejściowa / FR: Puissance d'entrée nominale / IT: Potenza nominale in ingresso / RO: Putere nominală de intrare / GR: Ονομαστική ισχύς εισόδου / HR: Nazivna ulazna snaga / CZ: Jmenovitý vstupní výkon / HU: Névleges bemeneti teljesítmény / UA: Номинальна вхідна потужність / EE: Nimisisendvõimsus / LV: Nominālā ieejas jauda / LT: Vardinė įėjimo galia / PT: Potência de entrada nominal / ES: Potencia de entrada nominal / SK: Menovitý vstupný výkon / DK: Nominel indgangseffekt / FI: Nimellistuloteho / NO: Nominell inngangseffekt / SI: Nazivna vhodna moč / SE: Märkineffekt / BG: Номинална входяща мощност / RU: Номинальная входная мощность

D: GB: Protection class (Class) / DE: Schutzklasse (Klasse) / NL: Beschermingsklasse (klasse) / PL: Klasa ochrony (klasa) / FR: Classe de protection (classe) / IT: Classe di protezione (classe) / RO: Clasă de protecție (clasă) / GR: Κλάση προστασίας (κατηγορία) / HR: Klasa zaštite (klasa) / CZ: Třída ochrany (třída) / HU: Védelmi osztály (osztály) / UA: Клас захисту (клас) / EE: Kaitseklass (klass) / LV: Aizsardzības klase (klase) / LT: Apsaugos klasė (klasė) / PT: Classe de proteção (classe) / ES: Clase de protección (clase) / SK: Trieda ochrany (trieda) / DK: Beskyttelsesklasse (klasse) / FI: Suojausluokka (luokka) / NO: Beskyttelsesklasse (klasse) / SI: Razred zaščite (razred) / SE: Skyddsklass (klass) / BG: Клас на защита (Клас) / RU: Класс защиты (класс)

E: GB: Rated Current / DE: Nennstrom / NL: Nominale stroom / PL: Prąd znamionowy / FR: Courant nominal / IT: Corrente nominale / RO: Curent nominal / GR: Ονομαστική ένταση ρεύματος / HR: Nazivna struja / CZ: Jmenovitý proud / HU: Névleges áramerősség / UA: Номинальний струм / EE: Hinnatud praegune / LV: Nominālā strāva / LT: Vardinė srovė / PT: Corrente nominal / ES: Corriente nominal / SK: Menovitý prúd / DK: Vurderet aktuel / FI: Nimellisvirta / NO: Nominell strøm / SI: Nazivni tok / SE: Nominell ström / BG: Номинален ток / RU: Номинальный ток

- F: GB: Operating ambient temperature / DE: Betriebsumgebungstemperatur / NL: Bedrijfstemperatuur / PL: Temperatura otoczenia podczas pracy / FR: Température ambiante de fonctionnement / IT: Temperatura ambiente di esercizio / RO: Temperatura ambiantă de funcționare / GR: Θερμοκρασία περιβάλλοντος λειτουργίας / HR: Radna temperatura okoline / CZ: Provozní okolní teplota / HU: Üzemi környezeti hőmérséklet / UA: Робоча температура навколишнього середовища / EE: töökeskkonna temperatuur / LV: Darba viides temperatūra / LT: darbinė aplinkos temperatūra / PT: Temperatura ambiente de funcionamento / ES: Temperatura ambiente de funcionamiento / SK: Prevádzková okolitá teplota / DK: Driftstemperatur / FI: Ympäristön käyttölämpötila / NO: Omgivelsestemperatur under drift / SI: Temperaturadelovnega okolja / SE: Omgivningstemperatur vid drift / BG: Работна температура на околната среда / RU: рабочая температура окружающей среды
- G: GB: Number of bowl / DE: Anzahl der Schüsseln / NL: Aantal kommen / PL: Liczba misek / FR: Nombre de bols / IT: Numero di ciotole / RO: Număr de boluri / GR: Αριθμός μπολ / HR: Broj zdjele / CZ: Počet mís / HU: Edény száma / UA: Кількість чаш / EE: Kausi number / LV: Bļodas skaits / LT: Dubens skaičius / PT: Número de taças / ES: Número de tazones / SK: Počet misek / DK: Antal skåle / FI: Kulhon määrä / NO: Antall skåler / SI: Številno skled / SE: Antal skålar / BG: Брой купички / RU: Количество чаш
- H: GB: Capacity of each bowl [Liter] / DE: Fassungsvermögen jeder Schüssel [Liter] / NL: Capaciteit van elke kom [liter] / PL: Pojemność każdej miski [litr] / FR: Capacité de chaque bol [litre] / IT: Capacità di ogni ciotola [litro] / RO: Capacitate fiecărui bol [litru] / GR: Χωρητικότητα κάθε μπολ [λίτρο] / HR: Kapacitet svake zdjele [litar] / CZ: Kapacita každé mísy [litr] / HU: Az egyes tálak kapacitása [liter] / UA: Ємність кожної чаші [літр] / EE: Iga kausi maht [liiter] / LV: Katra trauka ietilpība [litrs] / LT: Kiekvieno dubenio [kerpenų] talpa / PT: Capacidade de cada taça [litro] / ES: Capacidad de cada recipiente [litro] / SK: Kapacita každej mísy [litrová] / DK: Hver skåls kapacitet [liter] / FI: Kummankin kulhon tilavuus [litra] / NO: Kapasitet for hver skål [liter] / SI: Zmogljivost vsake posode [liter] / SE: Kapacitet för varje skål [liter] / BG: Вместимост на всяка купа [литра] / RU: Емкость каждой чашки [литр]
- I: GB: Noise level / DE: Rauschpegel / NL: Geluidsniveau / PL: Poziom hałasu / FR: Niveau sonore / IT: Livello di rumore / RO: Nivel zgomot / GR: Επίπεδο θορύβου / HR: Razina buke / CZ: Hluková úroveň / HU: Zajszint / UA: Рівень шуму / EE: Müratase / LV: Trokšņa līmenis / LT: Triukšmo lygis / PT: Nível de ruído / ES: Nivel de ruido / SK: Úroveň hluku / DK: Støjniveau / FI: Äänen taso / NO: Støynivå / SI: Raven hrupa / SE: Ljudnivå / BG: Ниво на шум / RU: Уровень шума
- J: GB: Cooling temperature range [Level 00 ~ Level 10] / DE: Kühltemperaturbereich [Ebene 00 ~ Ebene 10] / NL: Temperatuurbereik koeling [niveau 00 ~ niveau 10] / PL: Zakres temperatur chłodzenia [poziom 00 ~ poziom 10] / FR: Plage de température de refroidissement [Niveau 00 ~ Niveau 10] / IT: Intervallo di temperatura di raffreddamento [Livello 00 ~ Livello 10] / RO: Interval temperatură de răcire [Nivel 00 ~ Nivel 10] / GR: Εύρος θερμοκρασίας ψύξης [Επίπεδο 00 ~ Επίπεδο 10] / HR: Raspon temperature hlađenja [razina 00 ~ razina 10] / CZ: Rozsah teploty chlazení [úroveň 00 ~ úroveň 10] / HU: Hűtési hőmérséklet-tartomány [00. szint ~ 10. szint] / UA: Діапазон температури охолодження [рівень 00 ~ рівень 10] / EE: Jahutustemperatuurivahemik [tase 00 ~ tase 10] / LV: Dzesēšanas temperatūras diapazons [līmenis 00 ~ 10. līmenis] / LT: Aušinimo temperatūros diapazonas [00 lygis ~ 10 lygis] / PT: Intervalo da temperatura de refrigeração [Nível 00 ~ Nivel 10] / ES: Rango de temperatura de refrigeración [nivel 00 ~ nivel 10] / SK: Teplotný rozsah chladenia [úroveň 00 ~ úroveň 10] / DK: Køletemperaturråde [niveau 00 ~ niveau 10] / FI: Jäähdytyslämpötila-alue [taso 00 ~ taso 10] / NO: Kjøletemperaturområde [nivå 00 ~ nivå 10] / SI: Temperaturni razpon hlajenja [raven 00 ~ stopnja 10] / SE: Kyltemperaturområde [nivå 00 ~ nivå 10] / BG: Диапазон на температурата на охлаждане [Ниво 00 ~ Ниво 10] / RU: Диапазон температур охлаждения [уровень 00 ~ уровень 10]
- K: GB: Waterproof protection rating / DE: Wasserdichtheitschutzklasse / NL: Beschermingsgraad tegen water / PL: Klasa wodoodporności / FR: Indice de protection étanche / IT: Grado di protezione impermeabile / RO: Clasificare protecție impermeabilă / GR: Βαθμός αδιάβροχης προστασίας / HR: Vodootporna zaštita / CZ: Odolnost proti vodě / HU: Vízálló védelmi besorolás / UA: Рейтинг водонепроникності / EE: Veekindluse kaitseaste / LV: Ūdensnecaurlaidības klase / LT: Apsaugos nuo vandens klasė / PT: Classificação de proteção à prova de água / ES: Grado de impermeabilidad / SK: Stupeň ochrany proti vode / DK: Vandtæt beskyttelsesklassificering / FI: Vedenpitävä suojausluokitus / NO: Vanntett beskyttelsesklassifisering / SI: Stopnja zaščite pred vdorom vode / SE: Vattentät skyddsklassning / BG: Клас на водоустойчивост / RU: Рейтинг водонепроницаемости
- L: GB: Refrigerant used and injection quantity / DE: Verwendetes Kühlmittel und Injektionsmenge / NL: Gebruikte koelmiddel en hoeveelheid / PL: Czynnik chłodniczy i jego ilość / FR: Réfrigérant utilisé et quantité à injecter / IT: Refrigerante utilizzato e quantità di iniezione / RO: Agent frigorific utilizat și cantitate de injecție / GR: Ψυκτικό μέσο που χρησιμοποιείται και ποσότητα ένεσης / HR: Korišteno rashladno sredstvo i količina ubrizgavanja / CZ: Použité chladivo a množství vstříku / HU: Felhasznált hűtőközeg és befecskendezési mennyiség / UA: Використовуваний холодоагент і кількість впроркунвання / EE: Kasutatud külmutusagens ja injektsiooni kogus / LV: Izmantota dzesējoša viela un iesmidzināšanas daudzums / LT: Panaudotas šaltnešis ir įpurškimo kiekis / PT: Refrigerante utilizado e quantidade de injeção / ES: Refrigerante utilizado y cantidad de inyección / SK: Použité chladivé médium a množstvo injekcie / DK: Anvendt kølemiddel og injektionsmængde / FI: Käytetty kylmäaine ja injektio määrä / NO: Kjølemiddel brukt og injeksjonsmengde / SI: Uporabljen hladilno sredstvo in količina injekcije / SE: Köldmedium som används och injektionsmängd / BG: Използван хладилен агент и количество на инжектиране / U: Исползуемый хладагент и количество впрыска
- M: GB: Climate class / DE: Klimaklasse / NL: Klimaatklasse / PL: Klasa klimatyczna / FR: Classe climatique / IT: Classe climatica / RO: Clasă climatică / GR: Κλιματική κλάση / HR: Klimatska klasa / CZ: Klimatická třída / HU: Klímasz osztály / UA: Кліматичний клас / EE: Klimaklass / LV: Klimata klase / LT: Klimato klasė / PT: Classe climática / ES: Clase climática / SK: Klimatická trieda / DK: Klimaklasse / FI: Ilmastoluokka / NO: Klimaklasse / SI: Podnebni razred / SE: Klimatklass / BG: Климатичен клас / RU: Климатический класс
- N: GB: Dimensions / DE: Abmessungen / NL: Afmetingen / PL: Wymiary / FR: Dimensions / IT: Dimensioni / RO: Dimensiuni / GR: Διοστάσεις / HR: Dimenzije / CZ: Rozměry / HU: Méretek / UA: Розміри / EE: Mõõtmed / LV: Izmēri / LT: Matmenys / PT: Dimensões / ES: Dimensiones / SK: Rozměry / DK: Mål / FI: Mitat / NO: Mål / SI: Mere / SE: Mått / BG: Размери / RU: Размеры

O: GB: Net weight / DE: Nettogewicht / NL: Nettogewicht / PL: Waga netto / FR: Poids net / IT: Peso netto / RO: Greutate netă / GR: Καθαρό βάρος / HR: Neto težina / CZ: Čistá hmotnost / HU: Nettó tömeg / UA: Вага нетто / EE: Netokaal / LV: Neto svars / LT: Grynasis svoris / PT: Peso líquido / ES: Peso neto / SK: Čistá hmotnosť / DK: Nettovægt / FI: Nettopaino / NO: Nettovekt / SI: Neto teža / SE: Nettovikt / BG: Нетно тегло / RU: Вес нетто

GB: Remark: Technical specification is subjected to change without prior notification.
DE: Anmerkung: Die technische Spezifikation kann ohne vorherige Ankündigung geändert werden.
NL: Opmerking: De technische specificatie zijn onderworpen aan wijzigingen zonder voorafgaande kennisgeving.
PL: Uwaga: Specyfikacja techniczna może zostać zmieniona bez powiadomienia.
FR: Remarque: La spécification technique peut être modifiée sans notification préalable.
IT: Osservazione: Le specifiche tecniche sono soggette a modifiche senza preavviso.
RO: Observație: Specificația tehnică se poate modifica fără notificare prealabilă.
GR: Σημείωση: Οι τεχνικές προδιαγραφές μπορούν να αλλάξουν χωρίς προειδοποίηση.
HR: Napomena: Tehničke specifikacije podložne su promjenama bez prethodne obavijesti.
CZ: Poznámka: Technická specifikace se může změnit bez předchozího upozornění.
HU: Megjegyzés: A műszaki adatok előzetes értesítés nélkül változhatnak.
UA: Зауваження: Технічні характеристики можуть змінюватися без попереднього повідомлення.
EE: Märkus: Tehnilisi andmeid võidakse muuta ilma eelneva teavitamiseta.
LV: Piezīme: Tehniskās specifikācijas var tikt mainītas bez iepriekšēja brīdinājuma.
LT: Pastaba: Techninė specifikacija gali būti keičiama be išankstinio įspėjimo.
PT: Observação: As especificações técnicas estão sujeitas a alterações sem notificação prévia.
ES: Observación: Las especificaciones técnicas están sujetas a cambios sin previo aviso.
SK: Poznámka: Technické špecifikácie podliehajú zmenám bez predchádzajúceho oznámenia.
DK: Bemærkning: Tekniske specifikationer kan ændres uden forudgående varsel.
FI: Huomautus: Teknisiä tietoja voidaan muuttaa ilman ennakkoilmoitusta.
NO: Merknad: Teknisk spesifikasjon kan endres uten forhåndsvarsel.
SI: Opomba: Tehnične specifikacije se lahko spremenijo brez predhodnega obvestila.
SE: Anmärkning: Tekniska specifikationer kan ändras utan föregående meddelande.
BG: Забележка: Техническите спецификации подлежат на промяна без предварително уведомление.
RU: Примечание. Технические характеристики могут быть изменены без предварительного уведомления.

Dear Customer,



Thank you for purchasing this Arctic appliance. Read this user manual carefully, paying particular attention to the safety regulations outlined below, before installing and using this appliance for the first time.

Safety instructions

- Only use the appliance for the intended purpose it was designed for, as described in this manual.
- The manufacturer is not liable for any damage caused by incorrect operation and improper use.
-  **DANGER! RISK OF ELECTRIC SHOCK!** Do not attempt to repair the appliance by yourself. Do not immerse the electrical parts of the appliance in water or other liquids. Never hold the appliance under running water.
- **NEVER USE A DAMAGED APPLIANCE!** Check the electrical connections and cord regularly for any damage. When damaged, disconnect the appliance from the power supply. Any repairs should only be carried out by a supplier or qualified person to avoid danger or injury.
- **WARNING!** When positioning the appliance, route the power cable safely if necessary to avoid unintentional pulling, being damaged, coming into contact with the heating surface, or causing a tripping hazard.
- **WARNING!** As long as the plug is in the socket the appliance is connected to the power supply.
- **WARNING!** ALWAYS switch off the appliance before disconnecting from the power supply, cleaning, maintenance or storage.
- Only connect the appliance to an electrical outlet with the voltage and frequency mentioned on the appliance label.
- Do not touch the plug/electrical connections with wet or damp hands.
- Keep the appliance and electrical plug/connections away from water and other liquids. If the appliance falls into water, remove the power supply connections immediately. Do not use the appliance until it has been checked by a certified technician. Failure to follow these instructions will cause life threatening risks.
- Connect the power supply into an easily accessible electrical outlet so you can disconnect the appliance immediately in case of emergency.
- Make sure the cord does not come in contact with sharp or hot objects and keep it away from open fire. Never pull the power cord to unplug it from the socket, always pull the plug instead.
- Never carry the appliance by its cord.
- Never try to open the housing of the appliance yourself.
- Do not insert objects into the housing of the appliance.
- Never leave the appliance unattended during use.
- This appliance should be operated by trained personnel in kitchen of the restaurant, canteens or bar staff, etc.
- This appliance should not be operated by persons with reduced physical, sensory or mental capabilities, or persons that have a lack of experience and knowledge.
- This appliance should, under any circumstances, not be used by children.
- Keep the appliance and its electrical connections out of reach of children.

- Never use accessories or any extra devices other than those supplied with the appliance or recommended by the manufacturer. Failure to do so could pose a safety risk to the user and could damage the appliance. Only use original parts and accessories.
- Do not operate this appliance by means of an external timer or remote-control system.
- Do not place the appliance on a heating object (gasoline, electric, charcoal cooker, etc.).
- Do not cover the appliance in operation.
- Do not place any objects on top of the appliance.
- Do not use the appliance near any open flames, explosive or flammable materials. Always operate the appliance on a horizontal, stable, clean, heat-resistant and dry surface.
- The appliance is not suitable for installation in an area where a water jet could be used.
- Leave a space of at least 20 cm around the appliance for ventilation during use.
- **WARNING!** Keep all ventilation openings on the appliance free from obstruction.

Special safety instructions

- This appliance is intended for commercial use.
- If the supply cord is damaged, it must be replaced by the manufacturer, its service agent or similarly qualified persons in order to avoid a hazard.
- **ATTENTION!** Do not fill the load over MA level.
-  **CAUTION! RISK OF FIRE!** The refrigerant used is R290. It is a flammable refrigerant which is environmentally friendly. Although it is flammable, it does not damage the ozone layer and does not increase the greenhouse effect. The use of this coolant has, however, led to a slight increase in the noise level of the appliance. In addition to the noise of the compressor, you might be able to hear the coolant flowing around the system. This is unavoidable, and does not have any adverse effect on the performance of the appliance. Care must be taken during the transportation and setting up of the appliance that no parts of the cooling system are damaged. Leaking coolant can damage the eyes.
-  **WARNING!** Switch off the machine before opening machine enclosure/bowl lid and get inside due to drawing-in movement hazard.
- **CAUTION! RISK OF BURNS!** Refrigerant liquid sprayed on the skin can cause critical burns. Keep eyes and skin protected. If refrigerant burns occur, rinse immediately with cold water. In case burns are severe, apply ice and contact medical treatment immediately.
- **WARNING!** Provide sufficient ventilation in the surrounding structure when building-in. Never block the air flow suction and air outlet in order to keep air circulation.
- **WARNING!** Do not use mechanical devices or other means to accelerate the defrosting process, other than those recommended by the manufacturer.
- **WARNING!** Do not damage the refrigerant circuit.
- **WARNING!** Do not use electrical appliances inside the food storage compartments of the appliance, unless they are of the type recommended by the manufacturer.

- Do not place any dangerous products, such as fuel, alcohol, paint, aerosol cans with a flammable propellant, flammable or explosive substances, etc. inside or near the appliance.
- Once installed, the appliance must not be tilted at an angle greater than 5° and it is necessary to wait 2h before connecting it to the power supply to switch it on. The same applies if the appliance is moved afterwards.
- If the appliance has been switched off or disconnected from the power supply, it is necessary to wait 5 minutes until switching on again.
- No other appliances should be plugged into the same socket as with this appliance.

Intended use

- This appliance is intended to be used for commercial applications, for example in kitchens of restaurants, canteens, hospital and in commercial enterprises such as bakeries, butcheries, etc., but not for continuous mass production of food.
- The appliance is designed for dispersing cold beverage such as orange juice, cola, etc. Any other use may lead to damage of the appliance or personal injury.
- Operating the appliance for any other purpose shall be deemed a misuse of the device. The user shall be solely liable for improper use of the device.

Grounding installation

This appliance is classified as **protection class I** and must be connected to a protective ground. Grounding reduces the risk of electric shock by providing an escape wire for the electric current.

This appliance is fitted with a power cord with grounding plug or electrical connections with grounding wire. The connections must be properly installed and grounded.

Main parts of the product

(Fig.1 on page 3)

1. Bowl lid
2. Bowl
3. Main switch box (on right side)
 - 3a. Power switch
 - 3b. Stirring button [for LEFT bowl]
 - 3c. Stirring button [for RIGHT bowl]
4. Temperature control box (on left side)
5. Air vents (on both sides)
6. Dispenser
7. Tap lever
8. Drip tray

Remark: The content of this manual applies for all listed items unless specified otherwise. The appearance may vary from the shown illustrations.

Control panel

(Fig.2 on page 3)

9. Main power light
10. Bowl 1 indicator lamp
11. Bowl 2 indicator lamp
12. Bowl 1 / Up button
13. Bowl 2 / Down button
14. Set Button

Circuit diagram

(Fig.3 on page 3)

- SW: Main switch
 S1: Switch for stirring paddle (Bowl 1)
 M1: Stirring motor (Bowl 1)
 S2: Switch for stirring paddle (Bowl 2)
 M2: Stirring motor (Bowl 2)
 F1: Fan for condensation
 F2: Fan for condensation
 T1: Thermostat
 K1: Compressor (R290)
 Kr: Relay
 Km: Motor
 Kt: Thermal protector

Preparation before use

- Remove all protective packaging and wrapping.
- Check that the device is in good condition and with all accessories. In case of incomplete or damaged delivery, please contact the supplier immediately. In this case, do not use the device.
- Clean the accessories and the appliance before use (See ==> Cleaning & Maintenance).
- Make sure the appliance is completely dry.
- Place the appliance on a horizontal, stable and heat resistant surface that is safe against water splashes.
- Keep the packaging if you intend to store your appliance in the future.
- Keep the user manual for future reference.

NOTE! Due to manufacturing residues, the appliance may emit a light odor during the first few uses. This is normal and does not indicate any defect or hazard. Make sure the appliance is well ventilated.

Installation / Assembly & Disassembly

(Fig.4 on page 4)

15. Bowl
16. Lever Slot
17. Hooks

Installation

- All of the operations & installations should be carried out exclusively by specialized trained personnel, who must organize all the operational and installation sequences with the aid of suitable tools, in strict compliance with the applicable regulations.
- This machine should be installed indoors and in a well-ventilated environment placing on a level, horizontal, dry, firm and clean surface. Allow at least 15 cm clearance to the rear and at least 25 cm to the left and right for adequate ventilation.
- This machine is of the attended use and must be installed in place where it can be monitored by trained personnel during operation.
- After installation, allow machine keep in upright position for at least 10 hours before connect to the electrical supply to switch on. This is to allow the refrigeration unit to settle down and avoid hazard.
- No other appliances should be plugged into the same socket as with this appliance.
- Wait about 10 minutes before switch on the machine again after it has been switched off or unplugged from the electrical power supply.

Assembly / Disassembly

ATTENTION! Always make sure the machine is unplugged from the electrical supply outlet & cooled down completely before assembly/disassembly.

Assembly the machine as in the below procedure:

- Insert the big rubber gasket at the bottom of the bowl.
This has been already installed in the delivery in each bowl.
Two spare gaskets are included and need replaced if worn.
- Lower the bowl slowly and fitted on the top of cooling part.
Note: Add small amount of water on the gasket for lubrication.
- Roll the O-ring down the tap shaft. Then, invert and insert into the hole in the bowl.
- Then, push tap lever into the slot in front of the bowl and drop into place.
It may need to bend a little bit backwards for easy fit in.
- Insert the mixing paddle rod into the mixing paddle.
- Hang the drip tray with the slots at the front of the dispenser.
- Securely fix the bowl lid to the bowl.

Note: Disassembly the machine in the reverse order.

Operating instructions

a) Preparation of the beverage:

WARNING! Ensure temperature of the beverage is not high.

- Dilute and mix the CONCENTRATE with WATER in a suitable container, following the manufacturer's recipes.

b) Pour the beverage into the machine:

WARNING! Beverage should be poured into the bowl only when the machine is OFF (0) and unplugged from the electrical power supply. DO NOT pour hot beverage.

ATTENTION! Pour the beverage into the LEFT bowl that on temperature control box side if LEFT bowl is being used only.

- Remove the bowl lid of the bowl.
- Pour the beverage into the bowl with care and ensure between **L** and **MA** level.
- After pouring/refilling the beverage into the bowl, close the bowl lid on top of the bowl.

c) Start operating the machine:

- Press down the cover of the main switch box at RIGHT side of the machine. Then, switch box cover will then release.
- Switch ON the machine by pressing down button [a] to the "I" position. Red indicator lights ON. Cooling process will then start.
- Press down either the stirring button [for LEFT bowl] or button [for RIGHT bowl] to the "I" position for rotating the paddle.
- Press down all buttons (Power switch, Stirring button [for LEFT bowl], Stirring button [for RIGHT bowl]) to the position "0" position to switch OFF the machine.

d) Beverage Temperature Adjustment:

To adjust the temperature of each individual bowl, lift up the plastic cover on left side of the unit. Bowl 1 is on the left hand side of the unit when looking from the front.

1. Turn on the main switch on the right hand of the unit. The main power light will now indicate on the digital control.
2. To set the temperature of bowl no.1 press the "Bowl 1 / Up button" twice. The "Bowl 1 indicator lamp" will now illuminate and the current set temperature will flash. Adjust the "Bowl 1 / Up button" or "Bowl 2 / Down button" to set temperature range may be set between 0°C and 10°C.
The control temperature for bowl 1 is now set. Repeat the process using the "Bowl 2 / Down button" and "Set Button" to set the temperature of the remaining bowls.
3. When in operation the unit will automatically display the actual temperature of each bowl for 2 seconds as indicated by the lamp beneath the bowl symbols.
4. The motor and stirrer for each bowl can be operated independently using the relevant switch on the right hand side of the unit.
5. To switch off the cooling to a selected bowl, press the relevant bowl number on the control panel for 3 seconds. The letters "OFF" will display for the bowl number selected. To turn on the cooling press and hold for 3 seconds.

e) Dispensing the beverage:

- Once the beverage is sufficiently cooled, push the tap lever to dispense the drink.

Note:

- Regularly check the temperature of the beverage in the bowl. Keep the machine running when there is any liquid inside the bowl.
- If the machine is not continuously operated, it is necessary to dispose of the small amount from the tap area before serving for the customer for the reason of hygiene.

Cleaning & maintenance

- **ATTENTION!** Always disconnect the appliance from the power supply and cool down before storage, cleaning & maintenance.
- Do not use water jet or steam cleaner for cleaning and do not push the appliance under the water as the parts will get wet and electric shock might be resulted.
- If the appliance is not kept in a good state of cleanliness, this can adversely affect the life of the appliance and result in a dangerous situation.
- Food residues should be regularly cleaned and removed from the appliance. If the appliance is not cleaned properly, it will reduce its lifespan and may result in a dangerous condition during use.
- **DANGER OF INJURY!** Care should be taken when handling the sharp cutting blades during cleaning.

Cleaning

- Clean the cooled exterior surface with a cloth or sponge slightly dampened with a mild soap solution.
- For reasons of hygiene, the appliance should be cleaned before and after use.
- Avoid water contacting the electrical components.
- Clean the inside of container with a non-abrasive detergent and rinse with clean water.
- Never immerse the appliance in water or other liquids.
- Never use aggressive cleaning agents, abrasive sponges, or cleaning agents containing chlorine. Do not use steel wool, metallic utensils, or any sharp or pointed objects for cleaning. Do not use petrol or solvents!
- When you drain off beverage or dirty water, leave the tap open and rinse the boiler with clean water.
- No parts are dishwasher safe.

Maintenance

- Check the operation of the appliance regularly to prevent serious accidents.
- If you see that the appliance is not working properly or that there is a problem, stop using it, switch it off and contact the supplier.
- All maintenance, installation and repair work must be carried out by specialised and authorised technicians, or recommended by the manufacturer.

a) Emptying the bowls:

- Before a bowl may be cleaned, it must be emptied all the beverage inside the bowl first using the dispenser.

b) Disassembly the dispensing tap:

- Ensure all the beverage are emptied inside the bowl.
- Disassembly the tap levers and tap shaft before removing the bowl for cleaning. (See ==> Installation / Assembly & Disassembly)

c) Washing and sanitizing the parts:

ATTENTION! All of the disassembly parts must be thoroughly washed and sanitized. We strongly recommend daily cleaning and sanitizing this machine in order to maintain high degree of food quality.

To carry out this procedure correctly, proceed as follows:

- Fill a container with detergent and hot water of temperature about 40 - 50°C;
- Wash the disassembly parts thoroughly with this detergent solution.
- Dip the disassembly parts into the solution and soaked for about 30 minutes.
- Then, wash the parts again with clean water.
- Dry all parts well with a clean cloth.

d) Re-assembly the washed parts

ATTENTION! All of the parts must be carefully re-assemble. (See = = > Installation / Assembly & Disassembly).

- Also check for the integrity of the big rubber gasket, should it be worn, replace it with a new one (supplied).
- Replace the big rubber gasket for at least every 12 months.

e) Rinsing the machine

ATTENTION! Before starting up the machine after cleaning, you must carry out the rinsing cycle as below procedures using clean water in order to remove residues.

- Pour in the clean water into the bowls;
- Let the machine to run for at least 20 minutes.
- Switch OFF the machine and empty the bowl by using the dispenser.

f) Cleaning the drip tray

ATTENTION! The drip tray should be emptied and cleaned daily.

- Remove the drip tray from the slot and take it out.
- Wash the drip tray and the grid separately with the lukewarm water.
- Dry both parts well and place back the grid on top of the tray.
- Position the drainage hose in the opening provided.
- Fit back the drip tray in place and secure it with the machine.

g) Regular check and maintenance

- This machine must be periodically checked (for at least every 6 months) by a specialized authorized technician. This periodic check serves to ensure that all the components installed and the machine itself are at a high level of safety.
- Any worn or broken parts must be replaced by an original spare part. It is forbidden to use this machine when even only one of its part is faulty or worn.

Transportation and Storage

- Before storage, always make sure that the appliance has been disconnected from the power supply and completely cooled down.
- Store the appliance in a cool, clean and dry place.
- Never place heavy objects on the appliance as this could damage it.
- Do not move the appliance while it is under operation. Disconnect the appliance from power supply when moving and hold it at the bottom.
- Special care must be taken when moving or transporting the machine due to its heavy weight. With at least 2 persons or using a cart. Move the machine slowly, carefully, and never incline more than 45°.

Troubleshooting

If the appliance does not function properly, please check the below table for the solution. If you are still unable to solve the problem, please contact the supplier/service provider.

Problem	Possible cause	Possible solution
The machine has no operation after plug into the electrical socket.	The power cord and plug do not connect firmly and correctly.	Check again the connection. And make sure all the connections are firmly connected.
	The power switch inside the main switch box is not pressed.	Press down the power switch to the "I" position.
Dispenser tap leakage.	The tap shaft is not fitted correctly	Disassembly and check again the position.
	The tap shaft O-ring is not placed correctly.	
Liquid leakage from the bowl.	The bowl is not fitted and mounted correctly.	Check again the position and reassembly the bowl.
	The big rubber gasket is not placed correctly.	Check again the position and reassembly again.
	The big rubber gasket is worn.	Replace with a new rubber gasket.
Cooling operation is not started.	Coolant refrigerant leak out.	Contact the supplier.
	The fan inside has no operation.	
	Air flow obstruct the cooling operation.	Increase the spacing around the machine to have good ventilation.
The mixing paddles does not rotate.	Mixing motor defective.	Contact the supplier.

Warranty

Any defect affecting the functionality of the appliance which becomes apparent within one year after purchase will be repaired by free repair or replacement provided the appliance has been used and maintained in accordance with the instructions and has not been abused or misused in any way. Your statutory rights are not affected. If the appliance is claimed under warranty, state where and when it was purchased and include proof of purchase (e.g. receipt).

In line with our policy of continuous product development we reserve the right to change the product, packaging and documentation specifications without notice.

Discarding & Environment



When decommissioning the appliance, the product must not be disposed of with other household waste. Instead, it is your responsibility to dispose to your waste equipment by handing it over to a designated collection point. Failure to follow this rule may be penalized in accordance with applicable regulations on waste disposal. The separate collection and recycling

of your waste equipment at the time of disposal will help conserve natural resources and ensure that it is recycled in a manner that protects human health and the environment.

For more information about where you can drop off your waste for recycling, please contact your local waste collection company. The manufacturers and importers do not take responsibility for recycling, treatment and ecological disposal, either directly or through a public system.

DEUTSCH

Sehr geehrter Kunde,

Vielen Dank, dass Sie dieses Arktic Gerät gekauft haben. Lesen Sie dieses Benutzerhandbuch sorgfältig durch und achten Sie dabei besonders auf die unten aufgeführten Sicherheitsvorschriften, bevor Sie dieses Gerät zum ersten Mal installieren und verwenden.

Sicherheitshinweise

- Verwenden Sie das Gerät nur für den vorgesehenen Zweck, wie in diesem Handbuch beschrieben.
- Der Hersteller haftet nicht für Schäden, die durch unsachgemäßen Betrieb und unsachgemäßen Gebrauch verursacht werden.
-  **GEFAHR! STROMSCHLAGGEFAHR!** Versuchen Sie nicht, das Gerät selbst zu reparieren. Tauchen Sie die elektrischen Teile des Geräts nicht in Wasser oder andere Flüssigkeiten. Halten Sie das Gerät niemals unter fließendem Wasser.
- **VERWENDEN SIE NIEMALS EIN BESCHÄDIGTES GERÄT!** Überprüfen Sie die elektrischen Anschlüsse und das Kabel regelmäßig auf Schäden. Wenn das Gerät beschädigt ist, trennen Sie es von der Stromversorgung. Alle Reparaturen sollten nur von einem Lieferanten oder einer qualifizierten Person durchgeführt werden, um Gefahren oder Verletzungen zu vermeiden.
- **WARNUNG!** Verlegen Sie das Netzkabel bei der Positionierung des Geräts bei Bedarf sicher, um unbeabsichtigtes Ziehen, Beschädigungen, Kontakt mit der Heizfläche oder Stolpergefahr zu vermeiden.
- **WARNUNG!** Solange sich der Stecker in der Steckdose befindet, ist das Gerät an die Stromversorgung angeschlossen.
- **WARNUNG!** Schalten Sie das Gerät STETS aus, bevor Sie es von der Stromversorgung trennen, reinigen, warten oder lagern.
- Schließen Sie das Gerät nur mit der auf dem Geräteetikett angegebenen Spannung und Frequenz an eine Steckdose an.
- Die Stecker-/Elektroanschlüsse nicht mit nassen oder feuchten Händen berühren.
- Halten Sie das Gerät und die elektrischen Stecker/Anschlüsse von Wasser und anderen Flüssigkeiten fern. Wenn das Gerät in Wasser fällt, entfernen Sie sofort die Netzanschlüsse. Verwenden Sie das Gerät erst, wenn es von einem zertifizierten Techniker überprüft wurde. Die Nichtbeachtung dieser Anweisungen führt zu lebensbedrohlichen Risiken.
- Schließen Sie das Netzteil an eine leicht zugängliche Steckdose an, damit Sie das Gerät im Notfall sofort trennen können.
- Stellen Sie sicher, dass das Kabel nicht mit scharfen oder heißen Gegenständen in Kontakt kommt und halten Sie es

von offenen Bränden fern. Ziehen Sie niemals das Netzkabel, um es aus der Steckdose zu ziehen, sondern ziehen Sie immer den Stecker.

- Tragen Sie das Gerät niemals am Kabel.
- Versuchen Sie niemals, das Gehäuse des Geräts selbst zu öffnen.
- Führen Sie keine Gegenstände in das Gehäuse des Geräts ein.
- Lassen Sie das Gerät während des Betriebs niemals unbeaufsichtigt.
- Dieses Gerät sollte von geschultem Personal in der Küche des Restaurants, Kantinen oder Barpersonal usw. bedient werden.
- Dieses Gerät darf nicht von Personen mit eingeschränkten physischen, sensorischen oder geistigen Fähigkeiten oder Personen mit mangelnder Erfahrung und Kenntnis betrieben werden.
- Dieses Gerät darf unter keinen Umständen von Kindern verwendet werden.
- Bewahren Sie das Gerät und seine elektrischen Anschlüsse für Kinder unzugänglich auf.
- Verwenden Sie niemals anderes Zubehör oder andere Geräte als das mit dem Gerät gelieferte oder vom Hersteller empfohlene. Andernfalls könnte ein Sicherheitsrisiko für den Benutzer bestehen und das Gerät beschädigt werden. Verwenden Sie nur Originalteile und Zubehör.
- Betreiben Sie dieses Gerät nicht mit einem externen Timer oder einer Fernbedienung.
- Stellen Sie das Gerät nicht auf ein Heizobjekt (Benzin, Elektro, Holzkohle usw.).
- Decken Sie das Gerät nicht im Betrieb ab.
- Stellen Sie keine Gegenstände auf das Gerät.
- Verwenden Sie das Gerät nicht in der Nähe von offenen Flammen, explosiven oder brennbaren Materialien. Betreiben Sie das Gerät immer auf einer horizontalen, stabilen, sauberen, hitzebeständigen und trockenen Oberfläche.
- Das Gerät ist nicht für die Installation in einem Bereich geeignet, in dem ein Wasserstrahl verwendet werden könnte.
- Lassen Sie während des Gebrauchs mindestens 20 cm um das Gerät herum Platz für die Belüftung.
- **WARNUNG!** Halten Sie alle Lüftungsöffnungen am Gerät frei von Hindernissen.

Besondere Sicherheitshinweise

- Dieses Gerät ist für den kommerziellen Gebrauch bestimmt.
- Wenn das Netzkabel beschädigt ist, muss es vom Hersteller, seinem Kundendienst oder ähnlich qualifizierten Personen ersetzt werden, um eine Gefahr zu vermeiden.
- **AUFMERKSAMKEIT!** Füllen Sie die Last nicht über den MA-Wert.



VORSICHT! BRANDGEFAHR! Das verwendete Kältemittel ist R290. Es handelt sich um ein entflammbares Kältemittel, das umweltfreundlich ist, beschädigt es die Ozonschicht nicht und verstärkt nicht den Gewächshauseffekt. Die Verwendung dieses Kältemittels hat jedoch zu einem leichten Anstieg des Geräuschpegels des Geräts geführt. Zusätzlich zum Geräusch des Kompressors können Sie möglicherweise das Kältemittel hören, das durch das System fließt. Dies ist unvermeidlich und hat keine nachteiligen Auswirkungen auf die Leistung des Geräts. Während des Transports und der

Einrichtung des Geräts ist darauf zu achten, dass keine Teile des Kühlsystems beschädigt werden. Undichtiges Kühlmittel kann die Augen beschädigen.

-  **WARNUNG!** Schalten Sie die Maschine vor dem Öffnen des Maschinengehäuses/Schuldeckels aus und begeben Sie sich aufgrund der Gefahr des Einzugs in das Gerät.
- **VORSICHT! VERBRENNUNGSGEFAHR!** Auf die Haut gesprühte Kältemittelflüssigkeit kann kritische Verbrennungen verursachen. Schützen Sie Augen und Haut. Wenn Kältemittel verbrennt, sofort mit kaltem Wasser abspülen. Bei schweren Verbrennungen Eis auftragen und sofort einen Arzt aufsuchen.
- **WARNUNG!** Sorgen Sie beim Einbau für ausreichende Belüftung in der umgebenden Struktur. Sperren Sie niemals die Luftansaugung und den Luftauslass, um die Luftzirkulation zu erhalten.
- **WARNUNG!** Verwenden Sie keine mechanischen Vorrichtungen oder andere Mittel, um den Abtauvorgang zu beschleunigen, außer denen, die vom Hersteller empfohlen werden.
- **WARNUNG!** Den Kältemittelkreislauf nicht beschädigen.
- **WARNUNG!** Verwenden Sie keine Elektrogeräte innerhalb der Lebensmittelfächer des Geräts, es sei denn, sie entsprechen dem vom Hersteller empfohlenen Typ.
- Stellen Sie keine gefährlichen Produkte wie Kraftstoff, Alkohol, Farbe, Aerosoldosen mit brennbarem Treibmittel, brennbaren oder explosiven Substanzen usw. in das Gerät oder in dessen Nähe.
- Nach der Installation darf das Gerät nicht mehr in einem Winkel von mehr als 5° gekippt werden und es muss 2 Stunden gewartet werden, bevor es an das Netzteil angeschlossen wird, um es einzuschalten. Dasselbe gilt, wenn das Gerät anschließend bewegt wird.
- Wenn das Gerät ausgeschaltet oder vom Netz getrennt wurde, muss 5 Minuten gewartet werden, bis es wieder eingeschaltet wird.
- Es dürfen keine anderen Geräte in dieselbe Steckdose wie dieses Gerät eingesteckt werden.

Verwendungszweck

- Dieses Gerät ist für kommerzielle Anwendungen vorgesehen, z. B. in Küchen von Restaurants, Kantinen, Krankenhäusern und in kommerziellen Unternehmen wie Bäckereien, Metzgereien usw., jedoch nicht für die kontinuierliche Massenproduktion von Lebensmitteln.
- Das Gerät ist für die Verteilung von kalten Getränken wie Orangensaft, Cola usw. ausgelegt. Jede andere Verwendung kann zu einer Beschädigung des Geräts oder zu Verletzungen führen.
- Der Betrieb des Geräts für andere Zwecke gilt als Missbrauch des Geräts. Der Benutzer haftet allein für die unsachgemäße Verwendung des Geräts.

Installation der Erdung

Dieses Gerät ist als **Schutzklasse I** eingestuft und muss an eine Schutzterde angeschlossen werden. Die Erdung verringert das Risiko eines Stromschlags, indem ein Escape-Wire für den elektrischen Strom bereitgestellt wird.

Dieses Gerät ist mit einem Netzkabel mit Erdungsstecker oder elektrischen Anschlüssen mit Erdungsdraht ausgestattet. Die Anschlüsse müssen ordnungsgemäß installiert und geerdet sein.

Hauptteile des Produkts

(Abb. 1 auf Seite 3)

1. Schalendeckel
2. Schüssel
3. Hauptschaltkasten (auf der rechten Seite)
 - 3a. Netzschalter
 - 3b. Rührknopf [für LINKE Schüssel]
 - 3c. Rührknopf [für RECHTE Schüssel]
4. Temperaturreglerbox (auf der linken Seite)
5. Belüftungsöffnungen (auf beiden Seiten)
6. Spender
7. Hebel antippen
8. Auffangschale

Anmerkung: Der Inhalt dieses Handbuchs gilt für alle aufgeführten Punkte, sofern nicht anders angegeben. Das Erscheinungsbild kann von den gezeigten Abbildungen abweichen.

Bedienfeld

(Abb. 2 auf Seite 3)

9. Hauptstromleuchte
10. Schüssel 1 Anzeigelampe
11. Anzeigelampe Schale 2
12. Knopf Schale 1 / Nach oben
13. Knopf Schüssel 2 / Nach unten
14. Schaltfläche einstellen

Schaltplan

(Abb. 3 auf Seite 3)

SW: Hauptschalter

S1: Schalter für Rührpaddel (Schale 1)

M1: Rührmotor (Schale 1)

S2: Schalter für Rührpaddel (Schale 2)

M2: Rührmotor (Schale 2)

F1: Lüfter für Kondensation

F2: Lüfter für Kondensation

T1: Thermostat

K1: Kompressor (R290)

Kr: Relais

Km: Motor

Kt: Thermoschutz

Vorbereitung vor Verwendung

- Entfernen Sie alle Schutzverpackungen und Verpackungen.
- Überprüfen Sie, ob das Gerät in gutem Zustand ist und mit allen Zubehörteilen. Bei unvollständiger oder beschädigter Lieferung wenden Sie sich bitte umgehend an den Lieferanten. Verwenden Sie das Gerät in diesem Fall nicht.
- Reinigen Sie das Zubehör und das Gerät vor dem Gebrauch (siehe ==> Reinigung und Wartung).
- Stellen Sie sicher, dass das Gerät vollständig trocken ist.
- Stellen Sie das Gerät auf eine horizontale, stabile und hitzebeständige Oberfläche, die vor Wasserspritzern geschützt ist.
- Bewahren Sie die Verpackung auf, wenn Sie Ihr Gerät in Zukunft lagern möchten.
- Bewahren Sie das Benutzerhandbuch für zukünftige Referenzzwecke auf.

HINWEIS! Aufgrund von Produktionsrückständen kann das Gerät bei den ersten Anwendungen einen leichten Geruch abgeben. Dies ist normal und weist nicht auf einen Defekt oder eine Gefahr hin. Stellen Sie sicher, dass das Gerät gut belüftet ist.

Montage/Montage und Demontage

(Abb. 4 auf Seite 4)

15. Schüssel
16. Hebel-Schlitz
17. Haken

Installation

- Alle Operationen und Installationen sollten ausschließlich von geschultem Fachpersonal durchgeführt werden, das alle Betriebs- und Installationsabläufe mit Hilfe geeigneter Werkzeuge unter strikter Einhaltung der geltenden Vorschriften organisieren muss.
- Diese Maschine sollte in Innenräumen und in einer gut belüfteten Umgebung auf einer ebenen, horizontalen, trockenen, festen und sauberen Oberfläche installiert werden. Lassen Sie mindestens 15 cm Abstand nach hinten und mindestens 25 cm nach links und rechts, um eine ausreichende Belüftung zu gewährleisten.
- Diese Maschine ist für den beaufsichtigten Gebrauch vorgesehen und muss an Ort und Stelle installiert werden, an dem sie während des Betriebs von geschultem Personal überwacht werden kann.
- Die Maschine nach der Installation mindestens 10 Stunden lang aufrecht halten, bevor sie an die Stromversorgung angeschlossen wird, um sie einzuschalten. Dadurch kann sich das Kühlaggregat absetzen und Gefahren vermeiden.
- Es dürfen keine anderen Geräte in dieselbe Steckdose wie dieses Gerät eingesteckt werden.
- Warten Sie etwa 10 Minuten, bevor Sie die Maschine wieder einschalten, nachdem sie ausgeschaltet oder von der Stromversorgung getrennt wurde.

Montage / Demontage

ACHTUNG! Stellen Sie vor dem Zusammenbau/Demontage immer sicher, dass die Maschine vom Netz getrennt und vollständig abgekühlt ist.

Montieren Sie die Maschine wie im folgenden Verfahren:

- Setzen Sie die große Gummidichtung an der Unterseite der Schüssel ein.
Dieser wurde bereits in der Lieferung in jeder Schüssel installiert. Zwei Ersatzdichtungen sind im Lieferumfang enthalten und müssen bei Verschleiß ausgetauscht werden.
- Senken Sie die Schüssel langsam ab und setzen Sie sie oben auf das Kühlteil.
Hinweis: Geben Sie zur Schmierung eine kleine Menge Wasser auf die Dichtung.
- Den O-Ring auf der Gewindebohrwelle nach unten rollen. Dann umdrehen und in das Loch in der Schüssel einführen.
- Drücken Sie dann den Hebel des Gewindebohrers in den Schlitz vor der Schüssel und lassen Sie ihn einrasten. Möglicherweise muss er ein wenig nach hinten gebogen werden, um einfach hineinzupassen.
- Setzen Sie den Mixerpaddelstab in das Mixerpaddel ein.
- Hängen Sie die Tropfschale mit den Schlitz an der Vorderseite des Spenders auf.
- Befestigen Sie den Deckel der Schüssel sicher an der Schüssel.

Hinweis: Zerlegen Sie die Maschine in umgekehrter Reihenfolge.

Bedienungsanleitung

a) Zubereitung des Getränks:

WARNUNG! Stellen Sie sicher, dass die Temperatur des Getränks nicht hoch ist.

- Verdünnen und mischen Sie das KONZENTRAT mit WASSER in einem geeigneten Behälter gemäß den Rezepten des Herstellers.

b) Gießen Sie das Getränk in die Maschine:

WARNUNG! Getränke sollten nur dann in die Schüssel gegossen werden, wenn die Maschine AUS (0) ist und von der Stromversorgung getrennt ist. Gießen Sie KEINE heißen Getränke.

ACHTUNG! Gießen Sie das Getränk in die LINKE Schüssel, die sich auf der Seite des Temperaturreglerkastens befindet, wenn nur die LINKE Schüssel verwendet wird.

- Entfernen Sie den Deckel der Schüssel.
- Gießen Sie das Getränk vorsichtig in die Schüssel und stellen Sie sicher, dass es zwischen **L** und **MA** liegt.
- Nachdem Sie das Getränk in die Schüssel gegossen/aufgefüllt haben, schließen Sie den Deckel der Schüssel oben auf der Schüssel.

c) Inbetriebnahme der Maschine:

- Drücken Sie die Abdeckung des Hauptschalterkastens auf der RECHTEN Seite der Maschine nach unten. Dann löst sich die Schaltkastenabdeckung.
- Schalten Sie die Maschine EIN, indem Sie die Taste (a) auf die Position „I“ drücken. Rote Kontrolllampen leuchten. Der Kühlvorgang beginnt dann.
- Drücken Sie entweder den Rührknopf [für LINKE Schüssel] oder den Knopf [für RECHTE Schüssel] in die Position „I“, um das Paddel zu drehen.
- Drücken Sie alle Tasten [Netzschalter, Rührtaste [für LINKE Schüssel], Rührtaste [für RECHTE Schüssel]] in die Position „0“, um die Maschine auszuschalten.

d) Anpassung der Getränketemperatur:

Um die Temperatur jeder einzelnen Schüssel einzustellen, heben Sie die Kunststoffabdeckung auf der linken Seite des Geräts an. Schüssel 1 befindet sich auf der linken Seite des Geräts, wenn Sie von vorne blicken.

1. Schalten Sie den Hauptschalter rechts am Gerät ein. Die Hauptstromanzeige zeigt nun auf der digitalen Steuerung an.
2. Um die Temperatur der Schüssel Nr. 1 einzustellen, drücken Sie zweimal die Taste „Schale 1/Auf“. Die Kontrolllampe „Bowl 1“ leuchtet jetzt auf und die aktuell eingestellte Temperatur blinkt. Stellen Sie die Taste „Bowl 1/Up“ oder „Bowl 2/Down“ auf den eingestellten Temperaturbereich ein, der zwischen 0 °C und 10 °C eingestellt werden kann. Die Steuertemperatur für Schüssel 1 ist nun eingestellt. Wiederholen Sie den Vorgang mit der Taste „Schale 2 / Abwärts“ und „Einstelltaste“, um die Temperatur der restlichen Schalen einzustellen.
3. Während des Betriebs zeigt das Gerät automatisch die tatsächliche Temperatur jeder Schale für 2 Sekunden an, wie durch die Lampe unter den Schalensymbolen angezeigt.
4. Motor und Rührer für jede Schüssel können mit dem entsprechenden Schalter auf der rechten Seite des Geräts unabhängig betrieben werden.
5. Um die Kühlung auf eine ausgewählte Schüssel auszuschaalten, drücken Sie die entsprechende Schüsselnummer

auf dem Bedienfeld für 3 Sekunden. Die Buchstaben „AUS“ werden für die ausgewählte Schüsselnummer angezeigt. Um die Kühlung einzuschalten, halten Sie sie 3 Sekunden lang gedrückt.

e) Ausgabe des Getränks:

- Sobald das Getränk ausreichend gekühlt ist, drücken Sie den Hebel des Wasserhahns, um das Getränk abzugeben.

Hinweis:

- Überprüfen Sie regelmäßig die Temperatur des Getränks in der Schüssel. Lassen Sie die Maschine laufen, wenn sich Flüssigkeit in der Schüssel befindet.
- Wenn die Maschine nicht kontinuierlich betrieben wird, muss die kleine Menge aus Hygienegründen aus dem Leitungsbecken entsorgt werden, bevor sie dem Kunden serviert wird.

Reinigung und Wartung

- **AUFMERKSAMKEIT!** Trennen Sie das Gerät immer von der Stromversorgung und kühlen Sie es vor Lagerung, Reinigung und Wartung ab.
- Verwenden Sie für die Reinigung keinen Wasserstrahl oder Dampfreiniger und schieben Sie das Gerät nicht unter das Wasser, da die Teile nass werden und es zu Stromschlägen kommen kann.
- Wenn das Gerät nicht in einem guten Sauberkeitszustand gehalten wird, kann dies die Lebensdauer des Geräts beeinträchtigen und zu einer gefährlichen Situation führen.
- Speisereste sollten regelmäßig gereinigt und aus dem Gerät entfernt werden. Wenn das Gerät nicht ordnungsgemäß gereinigt wird, verkürzt es seine Lebensdauer und kann während des Gebrauchs zu einem gefährlichen Zustand führen.
- **VERLETZUNGSGEFAHR!** Beim Umgang mit scharfen Schneidklingen während der Reinigung ist Vorsicht geboten.

Reinigung

- Reinigen Sie die gekühlte Außenfläche mit einem leicht mit einer milden Seifenlösung angefeuchteten Tuch oder Schwamm.
- Aus Hygienegründen sollte das Gerät vor und nach dem Gebrauch gereinigt werden.
- Vermeiden Sie den Kontakt von Wasser mit den elektrischen Komponenten.
- Reinigen Sie die Innenseite des Behälters mit einem nicht scheuernden Reinigungsmittel und spülen Sie ihn mit sauberem Wasser ab.
- Tauchen Sie das Gerät niemals in Wasser oder andere Flüssigkeiten.
- Verwenden Sie niemals aggressive Reinigungsmittel, Scheuerschwämme oder chlorhaltige Reinigungsmittel. Verwenden Sie zur Reinigung keine Stahlwolle, Metallutensilien oder scharfe oder spitze Gegenstände. Keine Benzin- oder Lösungsmittel verwenden!
- Lassen Sie den Wasserhahn offen, wenn Sie Getränke oder schmutziges Wasser ablassen, und spülen Sie den Kessel mit sauberem Wasser ab.
- Keine Teile sind spülmaschinenfest.

Wartung

- Überprüfen Sie regelmäßig den Betrieb des Geräts, um schwere Unfälle zu vermeiden.
- Wenn Sie feststellen, dass das Gerät nicht ordnungsgemäß funktioniert oder ein Problem vorliegt, stellen Sie die Verwen-

dung ein, schalten Sie es aus und wenden Sie sich an den Lieferanten.

- Alle Wartungs-, Installations- und Reparaturarbeiten müssen von spezialisierten und autorisierten Technikern durchgeführt oder vom Hersteller empfohlen werden.

a) Leeren der Schüssel:

- Bevor eine Schüssel gereinigt werden kann, muss zuerst das gesamte Getränk in der Schüssel mit dem Spender geleert werden.

b) Demontage des Dosierhahns:

- Stellen Sie sicher, dass das gesamte Getränk in der Schüssel geleert wird.
- Vor dem Entfernen der Schüssel zur Reinigung die Zapfhebel und den Zapfwellen auseinanderbauen. (Siehe ==> Montage / Zusammenbau & Demontage)

c) Waschen und Desinfizieren der Teile:

ACHTUNG! Alle Demontageteile müssen gründlich gewaschen und desinfiziert werden. Wir empfehlen dringend, diese Maschine täglich zu reinigen und zu desinfizieren, um ein hohes Maß an Lebensmittelqualität zu erhalten.

Um dieses Verfahren korrekt durchzuführen, gehen Sie wie folgt vor:

- Füllen Sie einen Behälter mit Reinigungsmittel und heißem Wasser mit einer Temperatur von etwa 40–50 °C;
- Waschen Sie die Demontageteile gründlich mit dieser Reinigungslösung.
- Die Demontageteile in die Lösung tauchen und ca. 30 Minuten einweichen.
- Waschen Sie dann die Teile erneut mit sauberem Wasser.
- Trocknen Sie alle Teile gut mit einem sauberen Tuch ab.

d) Wiederzusammenbau der gewaschenen Teile

ACHTUNG! Alle Teile müssen sorgfältig wieder zusammgebaut werden. (Siehe == > Installation / Montage & Demontage).

- Überprüfen Sie auch die Unversehrtheit der großen Gummidichtung. Sollte sie abgenutzt sein, ersetzen Sie sie durch eine neue (im Lieferumfang enthalten).
- Tauschen Sie die große Gummidichtung mindestens alle 12 Monate aus.

e) Spülen der Maschine

ACHTUNG! Vor Inbetriebnahme der Maschine nach der Reinigung müssen Sie den Spülzyklus wie unten beschrieben mit sauberem Wasser durchführen, um Rückstände zu entfernen.

- Das saubere Wasser in die Schüsseln gießen;
- Lassen Sie die Maschine mindestens 20 Minuten laufen.
- Schalten Sie die Maschine AUS und leeren Sie die Schüssel mit dem Spender.

f) Reinigung der Tropfschale

ACHTUNG! Die Tropfschale sollte täglich geleert und gereinigt werden.

- Nehmen Sie die Tropfschale aus dem Schlitz und nehmen Sie sie heraus.
- Waschen Sie die Tropfschale und das Gitter separat mit dem lauwarmen Wasser.
- Beide Teile gut trocknen und das Gitter wieder auf das Tablett legen.

- Positionieren Sie den Ablaufschlauch in der vorgesehenen Öffnung.
- Setzen Sie die Tropfschale wieder ein und sichern Sie sie mit der Maschine.

g) Regelmäßige Kontrolle und Wartung

- Diese Maschine muss regelmäßig (mindestens alle 6 Monate) von einem autorisierten Spezialtechniker überprüft werden. Diese regelmäßige Überprüfung dient dazu, sicherzustellen, dass alle installierten Komponenten und die Maschine selbst ein hohes Maß an Sicherheit aufweisen.
- Verschlossene oder gebrochene Teile müssen durch ein Originalersatzteil ersetzt werden. Es ist verboten, diese Maschine zu verwenden, wenn nur eines ihrer Teile defekt oder verschlissen ist.

Transport und Lagerung

- Stellen Sie vor der Lagerung immer sicher, dass das Gerät von der Stromversorgung getrennt und vollständig abgekühlt wurde.
- Lagern Sie das Gerät an einem kühlen, sauberen und trockenen Ort.
- Stellen Sie niemals schwere Gegenstände auf das Gerät, da dies das Gerät beschädigen könnte.
- Bewegen Sie das Gerät nicht, während es in Betrieb ist. Trennen Sie das Gerät beim Bewegen von der Stromversorgung und halten Sie es unten.
- Beim Bewegen oder Transport der Maschine ist aufgrund ihres hohen Gewichts besondere Vorsicht geboten. Mit mindestens 2 Personen oder mit einem Wagen. Bewegen Sie die Maschine langsam, vorsichtig und niemals um mehr als 45° geneigt.

Fehlerbehebung

Wenn das Gerät nicht richtig funktioniert, sehen Sie sich bitte die folgende Tabelle für die Lösung an. Wenn Sie das Problem immer noch nicht lösen können, wenden Sie sich bitte an den Lieferanten/Dienstleister.

Problem	Mögliche Ursache	Mögliche Lösung
Die Maschine ist nach dem Einstecken in die Steckdose nicht mehr in Betrieb.	Netzkabel und Stecker sind nicht fest und richtig angeschlossen.	Überprüfen Sie die Verbindung erneut. Und stellen Sie sicher, dass alle Verbindungen fest verbunden sind.
	Der Netzschalter im Hauptschaltkasten wird nicht gedrückt.	Drücken Sie den Netzschalter in die Stellung „I“.
Auslaufen des Dosierhahns.	Die Gewindegewindestelle ist nicht richtig montiert	Demontage und erneute Überprüfung der Position.
	Der O-Ring der Gewindebohrwelle ist nicht richtig platziert.	

Flüssigkeitsausstritt aus der Schüssel.	Die Schüssel ist nicht richtig montiert.	Position erneut überprüfen und Schüssel wieder zusammenbauen.
	Die große Gummidichtung ist nicht richtig platziert.	Position erneut prüfen und wieder zusammenbauen.
	Die große Gummidichtung ist verschlissen.	Ersetzen Sie sie durch eine neue Gummidichtung.
Kühlvorgang wird nicht gestartet.	Kühlmittel tritt aus.	Wenden Sie sich an den Lieferanten.
	Der Lüfter im Inneren hat keinen Betrieb.	
	Der Luftstrom behindert den Kühlbetrieb.	Vergrößern Sie den Abstand um die Maschine, um eine gute Belüftung zu gewährleisten.
Die Mischpaddles drehen sich nicht.	Mischmotor defekt.	Wenden Sie sich an den Lieferanten.

Garantie

Defekte, die die Funktionsfähigkeit des Geräts beeinträchtigen und innerhalb eines Jahres nach dem Kauf sichtbar werden, werden durch kostenlose Reparatur oder Ersatz repariert, sofern das Gerät gemäß den Anweisungen verwendet und gewartet wurde und in keiner Weise missbraucht oder missbraucht wurde. Ihre gesetzlichen Rechte bleiben unberührt. Wenn das Gerät im Rahmen der Garantie beansprucht wird, geben Sie an, wo und wann es gekauft wurde, und legen Sie einen Kaufbeleg (z. B. Beleg) bei.

Im Einklang mit unserer Richtlinie der kontinuierlichen Produktentwicklung behalten wir uns das Recht vor, die Produkt-, Verpackungs- und Dokumentationsspezifikationen ohne Vorankündigung zu ändern.

Entsorgung und Umwelt



Bei der Außerbetriebnahme des Geräts darf das Produkt nicht mit anderem Hausmüll entsorgt werden. Stattdessen liegt es in Ihrer Verantwortung, Ihre Abfallausrüstung zu entsorgen, indem Sie sie an eine dafür vorgesehene Sammelstelle übergeben.

Die Nichteinhaltung dieser Regel kann gemäß den geltenden Vorschriften zur Abfallentsorgung bestraft werden. Die separate Sammlung und Wiederverwertung Ihrer Abfallausrüstung zum Zeitpunkt der Entsorgung trägt zum Schutz natürlicher Ressourcen bei und stellt sicher, dass sie auf eine Weise recycelt wird, die die menschliche Gesundheit und die Umwelt schützt.

Für weitere Informationen darüber, wo Sie Ihren Abfall zum Recycling abgeben können, wenden Sie sich bitte an Ihr örtliches Abfallsammelunternehmen. Die Hersteller und Importeure übernehmen weder direkt noch über ein öffentliches System die Verantwortung für Recycling, Aufbereitung und ökologische Entsorgung.

Geachte klant,

Bedankt voor de aankoop van dit Arktic-apparaat. Lees deze gebruikershandleiding zorgvuldig door en let vooral op de hieronder beschreven veiligheidsvoorschriften voordat u dit apparaat voor het eerst installeert en gebruikt.

Veiligheidsinstructies

- Gebruik het apparaat alleen voor het beoogde doel waarvoor het is ontworpen, zoals beschreven in deze handleiding.
- De fabrikant is niet aansprakelijk voor schade veroorzaakt door onjuiste bediening en onjuist gebruik.
-  **GEVAAR! RISICO OP ELEKTRISCHE SCHOKKEN!** Probeer het apparaat niet zelf te repareren. Dompel de elektrische onderdelen van het apparaat niet onder in water of andere vloeistoffen. Houd het apparaat nooit onder stromend water.
- **GEBRUIK NOOIT EEN BESCHADIGD APPARAAT!** Controleer de elektrische aansluitingen en het snoer regelmatig op schade. Als het apparaat beschadigd is, koppelt u het los van de stroomtoevoer. Reparaties mogen alleen worden uitgevoerd door een leverancier of gekwalificeerd persoon om gevaar of letsel te voorkomen.
- **WAARSCHUWING!** Leid bij het plaatsen van het apparaat het netsnoer zo nodig veilig om onbedoeld trekken, beschadiging, contact met het verwarmingsoppervlak of struikelgevaar te voorkomen.
- **WAARSCHUWING!** Zolang de stekker in het stopcontact zit, is het apparaat aangesloten op de stroomvoorziening.
- **WAARSCHUWING!** Schakel het apparaat ALTIJD uit voordat u het loskoppelt van de stroomtoevoer, reiniging, onderhoud of opslag.
- Sluit het apparaat alleen aan op een stopcontact met de spanning en frequentie die op het label van het apparaat staan vermeld.
- Raak de stekker/elektrische aansluitingen niet aan met natte of vochtige handen.
- Houd het apparaat en de elektrische stekker/aansluitingen uit de buurt van water en andere vloeistoffen. Als het apparaat in water valt, verwijder dan onmiddellijk de voedingsaansluitingen. Gebruik het apparaat niet voordat het is gecontroleerd door een gecertificeerde technicus. Het niet opvolgen van deze instructies leidt tot levensbedreigende risico's.
- Sluit de voeding aan op een gemakkelijk toegankelijk stopcontact, zodat u het apparaat in geval van nood onmiddellijk kunt loskoppelen.
- Zorg ervoor dat het snoer niet in contact komt met scherpe of hete voorwerpen en houd het uit de buurt van open vuur. Trek nooit aan het netsnoer om het uit het stopcontact te halen, trek altijd aan de stekker.
- Draag het apparaat nooit aan het snoer.
- Probeer nooit zelf de behuizing van het apparaat te openen.
- Steek geen voorwerpen in de behuizing van het apparaat.
- Laat het apparaat nooit onbeheerd achter tijdens gebruik.
- Dit apparaat moet worden bediend door getraind personeel in de keuken van het restaurant, kantines of barpersoneel, enz.
- Dit apparaat mag niet worden gebruikt door personen met beperkte fysieke, zintuiglijke of mentale capaciteiten of personen met een gebrek aan ervaring en kennis.

- Dit apparaat mag onder geen enkele omstandigheid door kinderen worden gebruikt.
- Houd het apparaat en de elektrische aansluitingen buiten het bereik van kinderen.
- Gebruik nooit accessoire of extra apparaten die niet bij het apparaat zijn geleverd of door de fabrikant worden aanbevolen. Als u dit niet doet, kan dit een veiligheidsrisico vormen voor de gebruiker en het apparaat beschadigen. Gebruik alleen originele onderdelen en accessoires.
- Gebruik dit apparaat niet met een externe timer of afstandsbediening.
- Plaats het apparaat niet op een verwarmingsobject (benzine, elektrisch, houtskoolfornuis, enz.).
- Dek het apparaat niet af als het in werking is.
- Plaats geen voorwerpen op het apparaat.
- Gebruik het apparaat niet in de buurt van open vuur, explosieve of ontvlambare materialen. Gebruik het apparaat altijd op een horizontaal, stabiel, schoon, hittebestendig en droog oppervlak.
- Het apparaat is niet geschikt voor installatie in een ruimte waar een waterstraal kan worden gebruikt.
- Laat een ruimte van ten minste 20 cm rond het apparaat voor ventilatie tijdens gebruik.
- **WAARSCHUWING!** Houd alle ventilatieopeningen op het apparaat vrij van obstakels.

Speciale veiligheidsinstructies

- Dit apparaat is bedoeld voor commercieel gebruik.
- Als het netsnoer beschadigd is, moet het worden vervangen door de fabrikant, diens servicemonteur of gelijkwaardig gekwalificeerde personen om gevaar te voorkomen.
- **AANDACHT!** Vul de lading niet boven het MA-niveau.
-  **VOORZICHTIGHEID! RISICO OP BRAND!** Het gebruikte koudemiddel is R290. Het is een ontvlambaar koelmiddel dat milieuvriendelijk is. Hoewel het ontvlambaar is, beschadigt het de ozonlaag niet en verhoogt het het broeikas effect niet. Het gebruik van dit koelmiddel heeft echter geleid tot een lichte toename van het geluidsniveau van het apparaat. Naast het geluid van de compressor, kunt u het koelmiddel misschien horen stromen door het systeem. Dit is onvermijdelijk en heeft geen nadelige invloed op de prestaties van het apparaat. Tijdens het transport en de installatie van het apparaat moet ervoor worden gezorgd dat er geen onderdelen van het koelsysteem beschadigd zijn. Lekkend koelmiddel kan de ogen beschadigen.
-  **WAARSCHUWING!** Schakel de machine uit voordat u de behuizing/het deksel van de machine opent en ga naar binnen vanwege het gevaar van intrekbewegingen.
- **VOORZICHTIGHEID! RISICO OP BRANDWONDEN!** Koudemiddel dat op de huid wordt gespoten, kan ernstige brandwonden veroorzaken. Bescherm ogen en huid. Als het koelmiddel verbrandt, onmiddellijk spoelen met koud water. Als de brandwonden ernstig zijn, breng dan ijs aan en neem onmiddellijk contact op met de medische behandeling.
- **WAARSCHUWING!** Zorg voor voldoende ventilatie in de omringende structuur bij het inbouwen. Blokkeer nooit de luchtstroomaanzuiging en luchtuitlaat om de luchtcirculatie te behouden.
- **WAARSCHUWING!** Gebruik geen mechanische apparaten of andere middelen om het ontdooi proces te versnellen, anders

dan aanbevolen door de fabrikant.

- **WAARSCHUWING!** Beschadig het koudemiddelcircuit niet.
- **WAARSCHUWING!** Gebruik geen elektrische apparaten in de voedselopslagvakken van het apparaat, tenzij deze van het type zijn dat door de fabrikant wordt aanbevolen.
- Plaats geen gevaarlijke producten, zoals brandstof, alcohol, verf, spuitbussen met een ontvlambaar drijfgas, ontvlambare of explosieve stoffen, enz. in of in de buurt van het apparaat.
- Na installatie mag het apparaat niet meer dan 5° worden gekanteld en moet u 2 uur wachten voordat u het aansluit op de voeding om het in te schakelen. Hetzelfde geldt als het apparaat daarna wordt verplaatst.
- Als het apparaat is uitgeschakeld of losgekoppeld van de stroomtoevoer, moet u 5 minuten wachten tot het apparaat weer wordt ingeschakeld.
- Er mogen geen andere apparaten op hetzelfde stopcontact worden aangesloten als bij dit apparaat.

Beoogd gebruik

- Dit apparaat is bedoeld voor commerciële toepassingen, bijvoorbeeld in keukens van restaurants, kantines, ziekenhuizen en commerciële ondernemingen zoals bakkerijen, slagerijen, enz., maar niet voor continue massaproductie van voedsel.
- Het apparaat is ontworpen voor het verspreiden van koude dranken zoals sinaasappelsap, cola, enz. Elk ander gebruik kan leiden tot schade aan het apparaat of persoonlijk letsel.
- Gebruik van het apparaat voor andere doeleinden wordt beschouwd als misbruik van het apparaat. De gebruiker is als enige aansprakelijk voor onjuist gebruik van het apparaat.

Aarding installatie

Dit apparaat is geclassificeerd als **beschermingsklasse I** en moet worden aangesloten op een beschermende aarding. Aarding vermindert het risico op elektrische schokken door een ontsnappingsdraad voor de elektrische stroom te leveren. Dit apparaat is uitgerust met een netsnoer met aardingsstekker of elektrische aansluitingen met aardingsdraad. De aansluitingen moeten correct worden geïnstalleerd en geaard.

Belangrijkste onderdelen van het product

(Afb. 1 op pagina 3)

1. Komdeksel
2. Kom
3. Hoofdschakelaarkast (rechts)
 - 3a. Aan/uit-schakelaar
 - 3b. Roerknop [voor LINKERkom]
 - 3c. Roerknop [voor rechter kom]
4. Temperatuurregelkast (linkerkant)
5. Luchtopeningen (aan beide zijden)
6. Dispenser
7. Tik op de hendel
8. Druppel opvangbak

Opmerking: De inhoud van deze handleiding is van toepassing op alle vermelde items, tenzij anders aangegeven. Het uiterlijk kan afwijken van de getoonde afbeeldingen.

Bedieningspaneel

(Afb. 2 op pagina 3)

9. Hoofdstroamlampje
10. Indicatielampje kom 1
11. Indicatielampje kom 2
12. Knop Kom 1 / Omhoog
13. Knop Kom 2 / Omlaag
14. Knop instellen

Schema circuit

(Afb. 3 op pagina 3)

SW: Hoofdschakelaar

S1: Schakelaar voor roeren peddel (Bowl 1)

M1: Roermotor (Bowl 1)

S2: Schakelaar voor roeren peddel (Bowl 2)

M2: Roermotor (Bowl 2)

F1: Ventilator voor condensatie

F2: Ventilator voor condensatie

T1: Thermostaat

K1: Compressor (R290)

Kr: Relais

Km: Motor

Kt: Thermische beschermer

Vorbereiding voor gebruik

- Verwijder alle beschermende verpakkingen en wikkels.
- Controleer of het apparaat in goede staat verkeert en alle accessoires heeft. Neem in geval van onvolledige of beschadigde levering onmiddellijk contact op met de leverancier. Gebruik het apparaat in dit geval niet.
- Reinig de accessoires en het apparaat voor gebruik (zie ==> Reiniging en onderhoud).
- Zorg ervoor dat het apparaat volledig droog is.
- Plaats het apparaat op een horizontaal, stabiel en hittebestendig oppervlak dat veilig is tegen waterspatten.
- Bewaar de verpakking als u van plan bent uw apparaat in de toekomst op te bergen.
- Bewaar de gebruikershandleiding voor toekomstig gebruik.

OPMERKING! Vanwege productieresten kan het apparaat tijdens de eerste paar keer gebruik een lichte geur afgeven. Dit is normaal en duidt niet op een defect of gevaar. Zorg ervoor dat het apparaat goed geventileerd is.

Installatie/montage en demontage

(Afb. 4 op pagina 4)

15. Kom
16. Gleuf hendel
17. Haken

Installatie

- Alle werkzaamheden en installaties mogen uitsluitend worden uitgevoerd door gespecialiseerd opgeleid personeel, dat alle operationele en installatievolgordes moet organiseren met behulp van geschikt gereedschap, in strikte naleving van de toepasselijke regelgeving.
- Deze machine moet binnenshuis en in een goed geventileerde omgeving worden geïnstalleerd en op een vlakke, horizontale, droge, stevige en schone ondergrond worden geplaatst. Laat ten minste 15 cm vrije ruimte aan de achterkant en ten minste 25 cm aan de linker- en rechterkant voor voldoende ventilatie.

- Deze machine is bedoeld voor bijgewoond gebruik en moet worden geïnstalleerd op een plaats waar deze tijdens het gebruik kan worden bewaakt door getraind personeel.
- Laat de machine na installatie ten minste 10 uur rechtstreeks staan voordat u hem aansluit op de elektrische voeding om hem in te schakelen. Dit is om de koelelementen te laten neerzakken en gevaar te vermijden.
- Er mogen geen andere apparaten op hetzelfde stopcontact worden aangesloten als bij dit apparaat.
- Wacht ongeveer 10 minuten voordat u de machine weer inschakelt nadat deze is uitgeschakeld of losgekoppeld van de elektrische voeding.

Montage/demontage

AANDACHT! Zorg er altijd voor dat de machine is losgekoppeld van het stopcontact en volledig is afgekoeld voordat u de machine monteert/demonteert.

Monteer de machine zoals in de onderstaande procedure:

- Plaats de grote rubberen pakking aan de onderkant van de kom. Deze is al in de levering in elke kom geïnstalleerd. Twee reservepakkingen zijn inbegrepen en moeten worden vervangen als ze versleten zijn.
- Laat de kom langzaam zakken en plaats deze bovenop het koelgedeelte.

Opmerking: Voeg een kleine hoeveelheid water toe aan de pakking voor smering.

- Rol de O-ring langs de tapas. Keer het vervolgens om en steek het in het gat in de kom.
 - Duw vervolgens de taphendel in de sleuf voor de kom en laat hem op zijn plaats vallen.
 - Het kan nodig zijn om een beetje naar achteren te buigen voor een gemakkelijke pasvorm.
 - Steek de mengpeddelstaaf in de mengpeddel.
 - Hang de lekbak op met de sleuven aan de voorkant van de dispenser.
 - Zet het deksel van de kom stevig vast op de kom.
- Opmerking: Demonteer de machine in omgekeerde volgorde.

Bedieningsinstructies

a) Bereiding van de drank:

WAARSCHUWING! Controleer of de temperatuur van het drankje niet hoog is.

- Verdun en meng het CONCENTRAAT met WATER in een geschikte container, volgens de recepten van de fabrikant.

b) Giet het drankje in de machine:

WAARSCHUWING! Drinkjes mogen alleen in de kom worden gegoten als de machine UIT (0) staat en uit het stopcontact is gehaald. Giet GEEN warme dranken.

AANDACHT! Giet het drankje in de LINKERkom die aan de kant van de temperatuurregelkast staat als de LINKERkom alleen wordt gebruikt.

- Verwijder het deksel van de kom.
- Giet het drankje voorzichtig in de kom en zorg voor een L- tot MA-niveau.
- Na het gieten/bijvullen van het drankje in de kom, sluit u het deksel van de kom bovenop de kom.

c) Start met het bedienen van de machine:

- Druk het deksel van de hoofdschakelaarkast aan de RECHTERzijde van de machine omlaag. Vervolgens wordt het deksel van de schakelkast losgemaakt.
- Zet de machine AAN door de knop [a] in de stand "I" te drukken. Rode indicatielampjes AAN. Het koelproces wordt dan gestart.
- Druk ofwel de roerknop [voor LINKERkom] of knop [voor RECHTERkom] in de stand "I" om de peddel te draaien.
- Druk alle knoppen [Aan/uit-schakelaar, Roerknop [voor LINKERkom], Roerknop [voor rechterkom]] in de stand "0" om de machine UIT te schakelen.

d) Aanpassing van de dranktemperatuur:

Om de temperatuur van elke afzonderlijke kom aan te passen, tilt u het plastic deksel aan de linkerkant van het apparaat op. Kom 1 bevindt zich aan de linkerkant van het apparaat wanneer u vanaf de voorkant kijkt.

1. Zet de hoofdschakelaar aan de rechterkant van het apparaat aan. Het hoofdvoedingslampje zal nu op de digitale besturing aangeven.
2. Om de temperatuur van kom nr. 1 in te stellen, drukt u tweemaal op de knop "Bowl 1 / Omhoog". Het indicatielampje "Bowl 1" gaat nu branden en de huidige ingestelde temperatuur knippert. Stel de "Bowl 1 / Omhoog-knop" of "Bowl 2 / Omlaag-knop" in om het temperatuurbereik in te stellen tussen 0°C en 10°C.

De regeltemperatuur voor kom 1 is nu ingesteld. Herhaal dit proces met de "Bowl 2 / Omlaag-knop" en de "Set-knop" om de temperatuur van de resterende kommen in te stellen.

3. Wanneer het apparaat in werking is, geeft het automatisch de werkelijke temperatuur van elke kom gedurende 2 seconden weer, zoals aangegeven door het lampje onder de komsymbolen.
4. De motor en roerder voor elke kom kunnen onafhankelijk worden bediend met behulp van de relevante schakelaar aan de rechterkant van het apparaat.
5. Om de koeling van een geselecteerde kom uit te schakelen, drukt u 3 seconden lang op het betreffende komnummer op het bedieningspaneel. De letters "OFF" worden weergegeven voor het geselecteerde komnummer. Om de koeling in te schakelen, houdt u 3 seconden ingedrukt.

e) Verstrekken van het drankje:

- Zodra het drankje voldoende is afgekoeld, drukt u op de kraanhendel om het drankje te doseren.

Opmerking:

- Controleer regelmatig de temperatuur van het drankje in de kom. Laat de machine draaien als er vloeistof in de kom zit.
- Als de machine niet continu wordt gebruikt, moet de kleine hoeveelheid uit het kraangedeelte worden afgevoerd voordat de klant kan worden geholpen vanwege hygiëne.

Reiniging en onderhoud

- **AANDACHT!** Koppel het apparaat altijd los van de voeding en koel het af voordat u het opbergt, reinigt en onderhoudt.
- Gebruik geen waterstraal of stoomreiniger voor het reinigen en duw het apparaat niet onder water, omdat de onderdelen nat worden en er een elektrische schok kan ontstaan.
- Als het apparaat niet in een goede staat van reiniging wordt gehouden, kan dit een negatieve invloed hebben op de levens-

- duur. Ovan het apparaat en leiden tot een gevaarlijke situatie.
- Voedselresten moeten regelmatig worden gereinigd en uit het apparaat worden verwijderd. Als het apparaat niet goed wordt gereinigd, verkort dit de levensduur en kan dit leiden tot een gevaarlijke situatie tijdens het gebruik.
- **GEVAAR VOOR LETSEL!** Wees voorzichtig bij het hanteren van scherpe snijbladen tijdens het reinigen.

Reiniging

- Reinig het gekoelde buitenoppervlak met een doek of spons die licht bevochtigd is met een milde zeepoplossing.
- Om redenen van hygiëne moet het apparaat voor en na gebruik worden gereinigd.
- Vermijd contact van water met de elektrische componenten.
- Reinig de binnenkant van de container met een niet-schuurend reinigingsmiddel en spoel af met schoon water.
- Dompel het apparaat nooit onder in water of andere vloeistoffen.
- Gebruik nooit agressieve reinigingsmiddelen, schuurspunten of reinigingsmiddelen die chloor bevatten. Gebruik voor het reinigen geen staalwol, metalen keukengerei of scherpe of puntige voorwerpen. Gebruik geen benzine of oplosmiddelen!
- Laat de kraan open en spoel de boiler af met schoon water als u drank of vuil water afvoert.
- Geen enkel onderdeel is vaatwasmachinebestendig.

Onderhoud

- Controleer regelmatig de werking van het apparaat om ernstige ongevallen te voorkomen.
- Als u ziet dat het apparaat niet goed werkt of dat er een probleem is, stop dan met het gebruik, schakel het uit en neem contact op met de leverancier.
- Alle onderhouds-, installatie- en reparatiewerkzaamheden moeten worden uitgevoerd door gespecialiseerde en bevoegde technici, of worden aanbevolen door de fabrikant.

a) De kommen legen:

- Voordat een kom kan worden gereinigd, moet hij eerst met behulp van de dispenser al het drankje in de kom worden geleegd.

b) Disassembly the dispensing tap:

- Zorg ervoor dat al het drankje in de kom is geleegd.
- Demonteer de taphendels en tapas voordat u de kom verwijderd voor reiniging. (Zie ==> Installatie / Montage & Demonstratie)

c) De onderdelen wassen en ontsmetten:

AANDACHT! Alle demontageonderdelen moeten grondig worden gewassen en ontsmet. We raden ten eerste aan om deze machine dagelijks te reinigen en te ontsmetten om een hoge kwaliteit van het voedsel te behouden.

Ga als volgt te werk om deze procedure correct uit te voeren:

- Vul een container met wasmiddel en heet water op een temperatuur van ongeveer 40 ~ 50°C;
- Was de demontageonderdelen grondig met deze reinigingsoplossing.
- Dompel de demontageonderdelen in de oplossing en laat ze ongeveer 30 minuten weken.
- Was vervolgens de onderdelen opnieuw met schoon water.
- Droog alle onderdelen goed af met een schone doek.

d) De gewassen onderdelen opnieuw monteren

AANDACHT! Alle onderdelen moeten zorgvuldig opnieuw worden gemonteerd. (Zie = > Installatie / Montage & Demontage).

- Controleer ook op de integriteit van de grote rubberen pakking. Mocht deze versleten zijn, vervang deze dan door een nieuwe (meegeleverd).
- Vervang de grote rubberen pakking ten minste elke 12 maanden.

e) De machine spoelen

AANDACHT! Voordat u de machine na het reinigen opstart, moet u de spoelcyclus volgens onderstaande procedures met schoon water uitvoeren om resten te verwijderen.

- Giet het schone water in de kommen;
- Laat de machine ten minste 20 minuten draaien.
- Schakel de machine uit en leeg de kom met behulp van de dispenser.

f) De lekbak reinigen

AANDACHT! De lekbak moet dagelijks worden geleegd en gereinigd.

- Verwijder de lekbak uit de sleuf en haal deze eruit.
- Was de lekbak en het rooster afzonderlijk met lauw water.
- Droog beide onderdelen goed en plaats het rooster terug op de bak.
- Plaats de afvoerslang in de meegeleverde opening.
- Plaats de lekbak terug en zet deze vast met de machine.

g) Regelmatige controle en onderhoud

- Deze machine moet periodiek (ten minste elke 6 maanden) worden gecontroleerd door een gespecialiseerde, bevoegde technicus. Deze periodieke controle dient om ervoor te zorgen dat alle geïnstalleerde onderdelen en de machine zelf een hoog veiligheidsniveau hebben.
- Versleten of gebroken onderdelen moeten worden vervangen door een origineel reserveonderdeel. Het is verboden om deze machine te gebruiken wanneer zelfs maar één onderdeel defect of versleten is.

Transport en opslag

- Zorg er vóór opslag altijd voor dat het apparaat is losgekoppeld van de stroomtoevoer en volledig is afgekoeld.
- Bewaar het apparaat op een koele, schone en droge plaats.
- Plaats nooit zware voorwerpen op het apparaat, omdat dit het kan beschadigen.
- Verplaats het apparaat niet terwijl het in bedrijf is. Koppel het apparaat tijdens het verplaatsen los van de voeding en houd het aan de onderkant vast.
- Er moet speciale aandacht worden besteed aan het verplaatsen of vervoeren van de machine vanwege het zware gewicht. Met ten minste 2 personen of met behulp van een karretje. Beweeg de machine langzaam, voorzichtig en neig nooit meer dan 45°.

Problemen oplossen

Als het apparaat niet goed werkt, controleer dan de onderstaande tabel voor de oplossing. Als u het probleem nog steeds niet kunt oplossen, neem dan contact op met de leverancier/dienstverlener.

Probleem	Mogelijke oorzaak	Mogelijke oplossing
De machine werkt niet nadat deze in het stop-contact is gestoken.	Het netsnoer en de stekker worden niet stevig en correct aangesloten.	Controleer de verbinding opnieuw. En zorg ervoor dat alle aansluitingen stevig zijn aangesloten.
	De aan/uit-schakelaar in de hoofdschakelaarkast wordt niet ingedrukt.	Zet de aan/uit-schakelaar in de stand "I".
Lekkage dispenserkraan.	De tapas is niet correct gemonteerd	Demonteer en controleer de positie opnieuw.
	De O-ring van de tapas is niet correct geplaatst.	
Vloeistof lekt uit de kom.	De kom is niet correct gemonteerd.	Controleer de positie opnieuw en monteer de kom opnieuw.
	De grote rubberen pakking is niet correct geplaatst.	Controleer de positie opnieuw en monteer opnieuw.
	De grote rubberen pakking is versleten.	Vervang door een nieuwe rubberen pakking.
Koeling is niet gestart.	Koelmiddel lekt uit.	Neem contact op met de leverancier.
	De ventilator binnenin werkt niet.	
	Luchtstroom belemmert de koelwerking.	Vergroot de afstand rond de machine voor een goede ventilatie.
De mengpeddels draaien niet.	Mengmotor defect.	Neem contact op met de leverancier.

Garantie

Elk defect dat de functionaliteit van het apparaat beïnvloedt en dat binnen een jaar na aankoop aan het licht komt, wordt gerepareerd door gratis reparatie of vervanging, mits het apparaat is gebruikt en onderhouden volgens de instructies en op geen enkele manier is misbruikt of verkeerd gebruikt. Uw wettelijke rechten worden niet aangetast. Als het apparaat onder garantie wordt geclaimd, vermeld dan waar en wanneer het is gekocht en voeg een aankoopbewijs (bijv. ontvangstbewijs) toe.

In overeenstemming met ons beleid van continue productontwikkeling behouden we ons het recht voor om de product-, verpakkings- en documentatiespecificaties zonder voorafgaande kennisgeving te wijzigen.

Afvoeren en milieu



Bij het buiten gebruik stellen van het apparaat mag het product niet worden afgevoerd met ander huishoudelijk afval. In plaats daarvan is het uw verantwoordelijkheid om uw afvalapparatuur weg te gooien door het over te dragen aan een aange-

wezen zamelput. Het niet naleven van deze regel kan worden bestraft in overeenstemming met de toepasselijke regelgeving inzake afvalverwijdering. Het gescheiden inzamelen en recycelen van uw afvalapparatuur op het moment van verwijdering helpt natuurlijke hulpbronnen te behouden en ervoor te zorgen dat het wordt gerecycled op een manier die de menselijke gezondheid en het milieu beschermt.

Neem voor meer informatie over waar u uw afval kunt afgeven voor recycling contact op met uw lokale afvalinzamelingsbedrijf. De fabrikanten en importeurs nemen geen verantwoordelijkheid voor recycling, behandeling en ecologische verwijdering, hetzij rechtstreeks, hetzij via een openbaar systeem.

POLSKI

Szanowny Kliencie,
Dziękujemy za zakup tego urządzenia Arkctic. Przed zainstalowaniem i pierwszym użyciem urządzenia należy uważnie przeczytać niniejszą instrukcję obsługi, zwracając szczególną uwagę na opisane poniżej przepisy bezpieczeństwa.

Instrukcje dotyczące bezpieczeństwa

- Urządzenie należy użytkować wyłącznie zgodnie z jego przeznaczeniem opisanym w niniejszej instrukcji.
- Producent nie ponosi odpowiedzialności za jakiegokolwiek uszkodzenia spowodowane nieprawidłową eksploatacją i niewłaściwym użytkowaniem.
- **⚠ NIEBEZPIECZEŃSTWO! RYZYKO PORAŻENIA PRĄDEM!** Nie podejmować samodzielnych prób naprawy urządzenia. Nie zanurzać elektrycznych części urządzenia w wodzie ani innych płynach. Nigdy nie trzymać urządzenia pod bieżącą wodą.
- **NIGDY NIE UŻYWAJ USZKODZONEGO URZĄDZENIA!** Należy regularnie sprawdzać połączenia elektryczne i przewód pod kątem uszkodzeń. W przypadku uszkodzenia należy odłączyć urządzenie od zasilania. Wszelkie naprawy powinny być wykonywane wyłącznie przez dostawcę lub wykwalifikowaną osobę, aby uniknąć niebezpieczeństwa lub obrażeń ciała.
- **OSTRZEŻENIE!** Podczas ustawiania urządzenia należy w razie potrzeby poprowadzić przewód zasilający bezpiecznie, aby uniknąć przypadkowego pociągnięcia, uszkodzenia, kontaktu z powierzchnią grzewczą lub zagrożenia potknięciem się.
- **OSTRZEŻENIE!** Dopóki wtyczka jest podłączona do gniazda, urządzenie jest podłączone do zasilania.
- **OSTRZEŻENIE!** ZAWSZE należy wyłączać urządzenie przed odłączeniem od źródła zasilania, czyszczeniem, konserwacją lub przechowywaniem.
- Urządzenie należy podłączać wyłącznie do gniazdka elektrycznego o napięciu i częstotliwości podanej na etykiecie urządzenia.
- Nie dotykać wtyczki/połączeń elektrycznych mokrymi lub wilgotnymi rękami.
- Urządzenie oraz wtyczkę/połączenia elektryczne należy przechowywać z dala od wody i innych płynów. Jeśli urządzenie przedostanie się do wody, należy natychmiast odłączyć je od źródła zasilania. Nie używać urządzenia, dopóki nie zostanie sprawdzone przez certyfikowanego technika. Niezastosowanie się do tych instrukcji będzie stanowiło zagrożenie dla życia.
- Podłączyć zasilacz do łatwo dostępnego gniazdka elektrycznego, aby w razie nagłego wypadku można było natychmiast

odłączyć urządzenie.

- Upewnić się, że przewód nie styka się z ostrymi lub gorącymi przedmiotami i trzymać go z dala od otwartego ognia. Nigdy nie ciągnąć za przewód zasilający, aby odłączyć go od gniazdka. Zamiast tego zawsze wyciągać wtyczkę.
- Nigdy nie przenosić urządzenia za przewód.
- Nigdy nie należy samodzielnie otwierać obudowy urządzenia.
- Nie wkładać żadnych przedmiotów do obudowy urządzenia.
- Nigdy nie pozostawiać urządzenia bez nadzoru podczas pracy.
- Urządzenie powinno być obsługiwane przez przeszkolony personel w kuchni restauracji, stołówki lub bar itp.
- Urządzenie nie powinno być obsługiwane przez osoby o ograniczonych zdolnościach fizycznych, sensorycznych lub umysłowych, a także przez osoby nieposiadające odpowiedniego doświadczenia i wiedzy.
- Urządzenie nie powinno być w żadnym wypadku używane przez dzieci.
- Urządzenie i jego połączenia elektryczne należy przechowywać w miejscu niedostępnym dla dzieci.
- Nigdy nie używać akcesoriów ani innych urządzeń innych niż dostarczone z urządzeniem lub zalecane przez producenta. W przeciwnym razie może dojść do zagrożenia bezpieczeństwa użytkownika i uszkodzenia urządzenia. Należy używać wyłącznie oryginalnych części i akcesoriów.
- Nie używać urządzenia za pomocą zewnętrznego zegara lub systemu zdalnego sterowania.
- Nie używać urządzenia na elementach grzejnych (benzynowych, elektrycznych, węglowych itp.).
- Nie zakrywać urządzenia podczas pracy.
- Nie umieszczać żadnych przedmiotów na urządzeniu.
- Nie używać urządzenia w pobliżu otwartego ognia, materiałów wybuchowych lub łatwopalnych. Urządzenie należy zawsze obsługiwać na poziomej, stabilnej, czystej, odpornej na wysoką temperaturę i suchej powierzchni.
- Urządzenie nie nadaje się do instalacji w miejscu, w którym można użyć strumienia wody.
- Podczas użytkowania pozostawić co najmniej 20 cm miejsca wokół urządzenia w celu zapewnienia wentylacji.
- **OSTRZEŻENIE!** Wszystkie otwory wentylacyjne w urządzeniu powinny być wolne od przeszkód.

Specjalne instrukcje dotyczące bezpieczeństwa

- Urządzenie jest przeznaczone do użytku komercyjnego.
- Jeśli przewód zasilający jest uszkodzony, musi zostać wymieniony przez producenta, jego przedstawiciela serwisowego lub podobnie wykwalifikowane osoby, aby uniknąć zagrożenia.
- **UWAG!** Nie napętniać wsadu powyżej poziomu MA.
- **UWAGA! RYZYKO POŻARU!** Zastosowanym czynnikiem chłodniczym jest R290. Jest to łatwopalny czynnik chłodniczy, który jest przyjazny dla środowiska. Chociaż jest łatwopalny, nie uszkadza warstwy ozonowej i nie zwiększa efektu cieplarnianego. Jednak użycie tego chłodziwa doprowadziło do niewielkiego wzrostu poziomu hałasu w urządzeniu. Oprócz hałasu sprężarki może być słyszalny przepływ chłodziwa wokół układu. Jest to nieuniknione i nie ma negatywnego wpływu na działanie urządzenia. Podczas transportu i konfiguracji urządzenia należy zachować ostrożność, aby nie uszkodzić żadnych części układu chłodzenia. Nieszczelne chłodziwo może uszkodzić oczu.



-  **OSTRZEŻENIE!** Wyłączyć maszynę przed otwarciem obudowy maszyny/pokrywy miski i wejść do środka z powodu zagrożenia ruchu.
- **UWAGA! RYZYKO OPARZEŃ!** Ciecz czynnika chłodniczego rozpylona na skórę może spowodować poważne oparzenia. Chronić oczy i skórę. Jeśli dojdzie do oparzeń czynnika chłodniczego, należy natychmiast przepłukać je zimną wodą. W przypadku poważnych oparzeń zastosować lód i natychmiast skontaktować się z lekarzem.
- **OSTRZEŻENIE!** Zapewnić wystarczającą wentylację w otaczającej konstrukcji podczas zabudowy. Nigdy nie należy blokować zasysania i wylotu powietrza, aby utrzymać cyrkulację powietrza.
- **OSTRZEŻENIE!** Nie używać urządzeń mechanicznych ani innych środków do przyspieszenia procesu rozmrażania, innych niż zalecane przez producenta.
- **OSTRZEŻENIE!** Nie uszkodzić układu chłodniczego.
- **OSTRZEŻENIE!** Nie wolno używać urządzeń elektrycznych w komorach do przechowywania żywności, chyba że są one typu zalecanego przez producenta.
- Nie umieszczać w urządzeniu ani w jego pobliżu żadnych niebezpiecznych produktów, takich jak paliwo, alkohol, farba, puszki z aerozolem z łatwopalnym propelentem, substancje palne lub wybuchowe itp.
- Po zainstalowaniu urządzenia nie wolno go przechylać pod kątem większym niż 5° i należy odczekać 2 godziny przed podłączeniem go do źródła zasilania, aby je włączyć. To samo dotyczy sytuacji, w której urządzenie zostanie przesunięte.
- Jeśli urządzenie zostało wyłączone lub odłączone od zasilania, należy odczekać 5 minut do ponownego włączenia.
- Żadne inne urządzenia nie powinny być podłączane do tego samego gniazdka, co to urządzenie.

Przeznaczenie

- To urządzenie jest przeznaczone do zastosowań komercyjnych, na przykład w kuchniach restauracji, stołówek, szpitali i przedsiębiorstw komercyjnych, takich jak piekarnie, rzeźnie itp., ale nie do ciągłej masowej produkcji żywności.
- Urządzenie jest przeznaczone do dyspergowania zimnych napojów, takich jak sok pomarańczowy, cola itp. Każde inne użycie może prowadzić do uszkodzenia urządzenia lub obrażeń ciała.
- Używanie urządzenia w jakimkolwiek innym celu należy uznać za niewłaściwe użycie urządzenia. Użytkownik ponosi wyłączną odpowiedzialność za niewłaściwe korzystanie z urządzenia.

Instalacja uziemienia

To urządzenie jest sklasyfikowane jako urządzenie klasy I i musi być podłączone do uziemienia ochronnego. Uziemienie zmniejsza ryzyko porażenia prądem elektrycznym poprzez zapewnienie przewodu ewakuacyjnego do prądu elektrycznego. Urządzenie jest wyposażone w przewód zasilający z wtyczką uziemiającą lub w połączenia elektryczne z przewodem uziemiającym. Połączenia muszą być prawidłowo zainstalowane i uziemione.

Główne części produktu

(Rys. 1 na stronie 3)

1. Pokrywa miski
2. Miska
3. Główna skrzynka rozdzielcza (po prawej stronie)
 - 3a. Przetątnik zasilania
 - 3b. Przycisk mieszania [dla LEWEJ miski]
 - 3c. Przycisk mieszania [dla PRAWYJ miski]
4. Skrzynka regulacji temperatury (po lewej stronie)
5. Otwory wentylacyjne (po obu stronach)
6. Dozownik
7. Dotknij dzwigni
8. Taca ociekowa

Uwaga: Treść niniejszej instrukcji dotyczy wszystkich wymienionych pozycji, chyba że określono inaczej. Wygląd może różnić się od przedstawionego na ilustracjach.

Panel sterowania

(Rys. 2 na stronie 3)

9. Kontrolka zasilania głównego
10. Kontrolka miski 1
11. Kontrolka miski 2
12. Przycisk Miska 1/W górę
13. Przycisk Miska 2 / W dół
14. Przycisk ustawiania

Schemat obwodu

(Rys. 3 na stronie 3)

SW: Przetątnik główny

S1: Przetątnik do mieszania topatki (Bowl 1)

M1: Silnik wirnikowy (Miska 1)

S2: Przetątnik do mieszania topatki (Bowl 2)

M2: Silnik mieszania (Bowl 2)

F1: Wentylator kondensacyjny

F2: Wentylator kondensacyjny

T1: Termostat

K1: Sprężarka (R290)

Kr: Przekaznik

Km: Silnik

Kt: Osłona termiczna

Przygotowanie przed użyciem

- Usunąć wszystkie opakowania ochronne i opakowania.
- Sprawdzić, czy urządzenie jest w dobrym stanie i czy jest wyposażone we wszystkie akcesoria. W przypadku niepełnej lub uszkodzonej dostawy należy niezwłocznie skontaktować się z dostawcą. W takim przypadku nie należy używać urządzenia.
- Przed użyciem wyczyścić akcesoria i urządzenie (patrz ==> Czyszczenie i konserwacja).
- Upewnić się, że urządzenie jest całkowicie suche.
- Ustawić urządzenie na poziomej, stabilnej i odpornej na działanie wysokiej temperatury powierzchni, która jest bezpieczna przed rozpryskami wody.
- Opakowanie należy zachować, jeśli urządzenie ma być przechowywane w przyszłości.
- Należy zachować instrukcję obsługi do wykorzystania w przyszłości.

UWAGA! Ze względu na pozostałości produkcyjne urządzenie może emitować lekki zapach podczas kilku pierwszych zastosowań. Jest to normalne i nie oznacza żadnych wad ani zagrożeń. Upewnić się, że urządzenie jest dobrze wentylowane.

Instalacja/montaż i demontaż

(Rys. 4 na stronie 4)

15. Miska
16. Szczelina dźwigni
17. Hak

Instalacja

- Wszystkie operacje i instalacje powinny być wykonywane wyłącznie przez wykwalifikowany personel, który musi zorganizować wszystkie sekwencje operacyjne i instalacyjne przy użyciu odpowiednich narzędzi, ściśle przestrzegając obowiązujących przepisów.
- Maszyna powinna być instalowana w pomieszczeniach oraz w dobrze wentylowanym środowisku, na płaskiej, poziomej, suchej, twardej i czystej powierzchni. Aby zapewnić odpowiednią wentylację, należy pozostawić odstęp co najmniej 15 cm z tyłu i co najmniej 25 cm z lewej i prawej strony.
- Maszyna jest przeznaczona do nadzorowanego użytku i musi być zainstalowana w miejscu, w którym może być monitorowana przez przeszkolony personel podczas pracy.
- Po zainstalowaniu należy pozostawić maszynę w pozycji pionowej przez co najmniej 10 godzin przed podłączeniem do zasilania elektrycznego, aby ją włączyć. Ma to na celu umożliwienie osiadania jednostki chłodniczej i uniknięcia zagrożenia.
- Żadne inne urządzenia nie powinny być podłączane do tego samego gniazdka, co to urządzenie.
- Odczekać około 10 minut przed ponownym włączeniem urządzenia po jego wyłączeniu lub odłączeniu od zasilania elektrycznego.

Montaż/demontaż

UWAGA! Przed montażem/demontażem należy zawsze upewnić się, że urządzenie jest odłączone od gniazdka elektrycznego i całkowicie schłodzone.

Zamontuj maszynę zgodnie z poniższą procedurą:

- Umieścić dużą gumową uszczelkę na dnie miski. Zostało to już zainstalowane w dostawie w każdej misce. W zestawie znajdują się dwie zapasowe uszczelki, które należy wymienić, jeśli są zużyte.
- Powoli opuścić miskę i zamontować ją na górze części chłodzącej.
Uwaga: Dodać niewielką ilość wody do uszczelki w celu smarowania.
- Zwinąć pierścień O-ring w dół watu gwintownika. Następnie odwrócić i włożyć do otworu w misce.
- Następnie wciśnij dźwignię gwintownika w otwór z przodu miski i upuść ją na miejsce. Może być konieczne wygięcie go nieco do tyłu, aby ułatwić dopasowanie.
- Włóż pręt topatki mieszającej do topatki mieszającej.
- Zawiesić tacę ociekową ze szczelinami z przodu dozownika.
- Mocno przymocować pokrywę miski do miski.

Uwaga: Zdemontować maszynę w odwrotnej kolejności.

Instrukcja obsługi

a) Przygotowanie napoju:

OSTRZEŻENIE! Upewnić się, że temperatura napoju nie jest wysoka.

- Rozcieńczyć i wymieszać KONCENTRAT z WODĄ w odpowiednim pojemniku, zgodnie z przepisami producenta.

b) Wlać napój do urządzenia:

OSTRZEŻENIE! Napój należy wlewać do miski tylko wtedy, gdy urządzenie jest wyłączone (0) i odłączone od zasilania elektrycznego. NIE wlewać gorącego napoju.

UWAGA! Wlać napój do LEWEJ miski, która znajduje się po stronie skrzynki regulacji temperatury, jeśli używana jest tylko LEWA miska.

- Zdjąć pokrywę miski.
- Ostrożnie wlej napój do miski i upewnij się, że poziom wody wynosi od **L** do **MA**.
- Po wlaniu/wypetnieniu napoju do miski zamknij pokrywę miski.

c) Uruchomić maszynę:

- Naciśnąć pokrywę głównej skrzynki rozdzielczej po PRAWEJ stronie maszyny. Następnie zostanie zwolniona pokrywa skrzynki rozdzielczej.
- Włączyć urządzenie, naciskając przycisk w dół (a) do pozycji „1”. Świeci się czerwona kontrolka. Następnie rozpocznie się proces chłodzenia.
- Naciśnij przycisk mieszania [dla LEWEJ miski] lub przycisk [dla PRAWEJ miski] do pozycji „1”, aby obrócić topatkę.
- Naciśnąć wszystkie przyciski (Przetłacznik zasilania, przyciskirowania [dla LEWEJ miski], przyciskirowania [dla PRAWEJ miski]) do pozycji „0”, aby wyłączyć urządzenie.

d) Regulacja temperatury napojów:

Aby wyregulować temperaturę poszczególnych misek, należy unieść plastikową osłonę po lewej stronie urządzenia. Miska 1 znajduje się po lewej stronie urządzenia, patrząc od przodu.

1. Włączyć przetłacznik główny po prawej stronie urządzenia. Na wyświetlaczu cyfrowym pojawi się teraz główna kontrolka zasilania.
2. Aby ustawić temperaturę miski nr 1, należy dwukrotnie nacisnąć przycisk „Bowl 1 / Up”. Zaświeci się kontrolka „Bowl 1” i zacznie migać aktualnie ustawiona temperatura. Wyregulować przycisk „Bowl 1 / Up” lub „Bowl 2 / Down”, aby ustawić zakres temperatury od 0°C do 10°C.
Ustawiono temperaturę sterującą dla miski 1. Powtórzyć tę czynność za pomocą przycisków „Bowl 2 / Down” i „Set Button”, aby ustawić temperaturę pozostałych misek.
3. Podczas pracy urządzenie automatycznie wyświetli rzeczywistą temperaturę każdej miski przez 2 sekundy, zgodnie z kontrolkami pod symbolami miski.
4. Silnik i mieszadło dla każdej miski można obsługiwać niezależnie za pomocą odpowiedniego przetłacznika po prawej stronie urządzenia.
5. Aby wyłączyć chłodzenie wybranej miski, należy nacisnąć odpowiedni numer miski na panelu sterowania i przytrzymać przez 3 sekundy. Wyświetlone zostaną litery „OFF” dla wybranego numeru miski. Aby włączyć chłodzenie, naciśnij i przytrzymaj przez 3 sekundy.

e) Wydanie napoju:

- Po odpowiednim schłodzeniu napoju nacisnąć dźwignię zaworu, aby nanieść napój.

Uwaga:

- Regularnie sprawdzaj temperaturę napoju w misce. W przypadku obecności płynu w misce należy utrzymywać maszynę w trybie pracy.
- Jeśli urządzenie nie jest obsługiwane w sposób ciągły, nale-

ży usunąć niewielką ilość z kranu przed podaniem produktu klientowi ze względu na higienę.

Czyszczenie i konserwacja

- **UWAGĘ!** Przed przechowywaniem, czyszczeniem i konserwacją należy zawsze odłączyć urządzenie od zasilania i ostygnąć.
- Nie używać strumienia wody ani myjki parowej do czyszczenia ani nie wpychać urządzenia pod wodę, ponieważ może to spowodować zamoczenie części i porażenie prądem.
- Jeśli urządzenie nie jest utrzymywane w dobrym stanie czystości, może to niekorzystnie wpłynąć na żywotność urządzenia i spowodować niebezpieczeństwo.
- Pozostałości żywności należy regularnie czyścić i usuwać z urządzenia. Jeśli urządzenie nie zostanie prawidłowo wyczyszczone, skróci to jego żywotność i może spowodować niebezpieczne warunki podczas użytkowania.
- **NIEBEZPIECZEŃSTWO OBRAŻEŃ!** Podczas czyszczenia ostrych ostrzy tnących należy zachować ostrożność.

Czyszczenie

- Ochłodzoną powierzchnię zewnętrzną należy czyścić ściereczką lub gąbką lekko zwilżoną łagodnym roztworem mydła.
- Ze względów higienicznych urządzenie należy czyścić przed i po użyciu.
- Unikać kontaktu wody z elementami elektrycznymi.
- Oczyścić wnętrze pojemnika nieściernym detergentem i sprzątaczką czystą wodą.
- Nigdy nie zanużać urządzenia w wodzie ani innych płynach.
- Nigdy nie używać agresywnych środków czyszczących, ściernych gąbek ani środków czyszczących zawierających chlor. Do czyszczenia nie należy używać wełny stalowej, metalowych narzędzi ani żadnych ostrych lub spiczastych przedmiotów. Nie używać benzyny ani rozpuszczalników!
- Po spuszczeniu napoju lub brudnej wody pozostawić otwarty kran i przepłukać kocioł czystą wodą.
- Żadne części nie nadają się do mycia w zmywarce.

Konserwacja

- Należy regularnie sprawdzać działanie urządzenia, aby uniknąć poważnych wypadków.
- Jeśli zauważysz, że urządzenie nie działa prawidłowo lub wystąpił problem, przestań z niego korzystać, wyłącz je i skontaktuj się z dostawcą.
- Wszelkie prace konserwacyjne, montażowe i naprawcze muszą być wykonywane przez wyspecjalizowanych i autoryzowanych techników lub zalecanę przez producenta.

a) Opróżnianie misek:

- Przed wyczyszczeniem miski należy ją najpierw opróżnić z dozownika.

b) Demontaż zaworu dozującego:

- Upewnij się, że cały napój został opróżniony wewnątrz miski.
- Przed wyjęciem korpusu w celu czyszczenia należy zdemontować dźwignię gwintownika i wał gwintownika. (Patrz ==> Instalacja/montaż i demontaż)

c) Mycie i odkażanie części:

UWAGA! Wszystkie części demontażowe należy dokładnie umyć i zdezynfekować. Zdecydowanie zalecamy codzienne czyszczenie i dezynfekcję tego urządzenia w celu utrzymania wysokiego poziomu jakości żywności.

Aby prawidłowo wykonać tę procedurę, należy wykonać następujące czynności:

- Napełnić pojemnik detergentem i gorącą wodą o temperaturze około 40 ~ 50°C.
- Dokładnie umyć części demontażowe tym roztworem detergentu.
- Zanużyć części demontażowe w roztworze i moczyć przez około 30 minut.
- Następnie ponownie umyć części czystą wodą.
- Dokładnie osuszyć wszystkie części czystą ściereczką.

d) Ponowny montaż przemywanych części

UWAGA! Wszystkie części należy ostrożnie ponownie zamontować. (Patrz = > Instalacja/montaż i demontaż).

- Należy również sprawdzić integralność dużej gumowej uszczelki. Jeśli jest zużyta, należy wymienić ją na nową (w zestawie).
- Duża gumowa uszczelka należy wymieniać co najmniej co 12 miesięcy.

e) Płukanie maszyny

UWAGA! Przed uruchomieniem urządzenia po czyszczeniu należy przeprowadzić cykl płukania zgodnie z poniższymi procedurami, używając czystej wody w celu usunięcia pozostałości.

- Wlać czystą wodę do misek.
- Pozostawić maszynę do pracy przez co najmniej 20 minut.
- Wyłączyć urządzenie i opróżnić naczynie za pomocą dozownika.

f) Czyszczenie ociekacza

UWAGA! Tacę ociekową należy opróżniać i czyścić codziennie.

- Wyjąć tacę ociekową z otworu i wyjąć ją.
- Ociekacz i ruszt należy myć oddzielnie letnią wodą.
- Dokładnie osuszyć obie części i umieścić ruszt na górze tacy.
- Umieścić wąż spustowy w odpowiednim otworze.
- Zamocować tacę ociekową na swoim miejscu i przymocować ją do urządzenia.

g) Regularne kontrole i konserwacja

- Maszyna musi być okresowo sprawdzana (co najmniej raz na 6 miesięcy) przez wykwalifikowanego, autoryzowanego technika. Ta okresowa kontrola ma na celu zapewnienie wysokiego poziomu bezpieczeństwa wszystkich zainstalowanych podzespołów i samej maszyny.
- Wszelkie zużyte lub uszkodzone części należy wymienić na oryginalne części zamienne. Zabrania się używania tej maszyny, gdy tylko jedna z jej części jest uszkodzona lub zużyta.

Transport i przechowywanie

- Przed przechowywaniem należy zawsze upewnić się, że urządzenie zostało odłączone od zasilania i całkowicie schłodzone.
- Urządzenie należy przechowywać w chłodnym, czystym i suchym miejscu.
- Nigdy nie umieszczać na urządzeniu ciężkich przedmiotów, ponieważ może to spowodować jego uszkodzenie.

- Nie przemieszczać urządzenia podczas pracy. Podczas przenoszenia urządzenia odłączyć je od zasilania i przytrzymać je u dołu.
- Należy zachować szczególną ostrożność podczas przenoszenia lub transportu maszyny ze względu na jej dużą wagę. Z co najmniej 2 osobami lub korzystając z wózka. Przesuwać maszynę powoli, ostrożnie i nigdy nie nachylać o więcej niż 45°.

Rozwiązywanie problemów

Jeśli urządzenie nie działa prawidłowo, należy zapoznać się z poniższą tabelą. Jeśli nadal nie możesz rozwiązać problemu, skontaktuj się z dostawcą/dostawcą usług.

Problem	Możliwa przyczyna	Możliwe rozwiązanie
Urządzenie nie działa po podłączeniu do gniazdka elektrycznego.	Przewód zasilający i wtyczka nie są mocno i prawidłowo podłączone.	Sprawdź ponownie połączenie. Upewnij się, że wszystkie połączenia są dobrze połączone.
	Przetłącznik zasilania wewnątrz głównej skrzynki rozdzielczej nie jest naciśnięty.	Naciśnij przycisk zasilania do pozycji „I”.
Wyciek z kranu dozownika.	Wał zaworu nie jest prawidłowo zamontowany	Demontaż i ponowne sprawdzenie pozycji.
	O-ring wału gwintownika nie jest prawidłowo umieszczony.	
Wyciek płynu z miski.	Miska nie jest prawidłowo zamontowana i zamontowana.	Ponownie sprawdzić położenie i ponownie zamontować korpus.
	Duża gumowa uszczelka nie jest prawidłowo umieszczona.	Ponownie sprawdzić położenie i ponownie zamontować.
	Duża gumowa uszczelka jest zużyta.	Wymienić na nową uszczelkę gumową.
Nie rozpoczęto operacji chłodzenia.	Wyciek czynnika chłodniczego.	Skontaktuj się z dostawcą.
	Wentylator w środku nie działa.	
	Przepływ powietrza utrudnia działanie chłodzenia.	Aby zapewnić dobrą wentylację, należy zwiększyć odstęp wokół maszyny.
Mieszalniki nie obracają się.	Uszkodzony silnik mieszania.	Skontaktuj się z dostawcą.

Gwarancja

Każda wada bądź usterka powodująca niewłaściwe funkcjonowanie urządzenia, która ujawni się w ciągu jednego roku od daty zakupu, zostanie bezpłatnie usunięta lub urządzenie zostanie wymienione na nowe, o ile było użytkowane i konserwowane zgodnie z instrukcją obsługi i nie było wykorzystywane w niewłaściwy sposób lub niezgodnie z przeznaczeniem. Postanowienie to w żadnej mierze nie narusza innych praw użytkownika wynikających z przepisów prawa. W przypadku zgłoszenia urządzenia do naprawy lub wymiany w ramach gwarancji należy podać miejsce i datę zakupu urządzenia i dołączyć dowód zakupu (np. paragon).

Zgodnie z naszą polityką ciągłego doskonalenia wyrobów zastrzegamy sobie prawo do wprowadzania bez uprzedzenia zmian w wyrobie, opakowaniu oraz danych technicznych podawanych w dokumentacji.

Wycofanie z użytkowania i ochrona środowiska

Pamiętaj!

Nie wyrzucaj zużytego sprzętu łącznie z innymi odpadami

Nie demontuj zużytych urządzeń zawierających niebezpieczne składniki na własną rękę!

Groźą Ci za to kary grzywny!

Po zakończeniu eksploatacji produktu nie wolno gromadzić razem z odpadami komunalnymi, tylko należy odstawić do punktu odbioru odpadów elektrycznych i elektronicznych. Użytkownik ponosi odpowiedzialność za przekazanie wycofanego z użytkowania urządzenia do punktu gospodarowania odpadami. Nieprzebranie tej zasady może być karane zgodnie z lokalnie obowiązującymi przepisami dotyczącymi gospodarowania odpadami. Jeśli urządzenie wycofane z użytkowania jest poprawnie odebrane jako osobny odpad, może zostać przetworzone i zutylozowane w sposób przyjazny dla środowiska, co zmniejsza negatywny wpływ na środowisko i zdrowie ludzi. Aby uzyskać więcej informacji dotyczących dostępnych usług w zakresie odbioru odpadów, należy skontaktować się z lokalną firmą odbierającą odpady.



Symbol przekreślonego kosza na śmieci oznacza, że tego produktu nie wolno wyrzucać do zwykłych pojemników na odpady.

Zużyte urządzenia elektryczne i elektroniczne mogą zawierać niebezpieczne składniki np. rtęć,

otów, kadm lub freon. Jeśli tego typu substancje przedostaną się w sposób niekontrolowany do środowiska, spowodują skażenie wody i gleby, a także wpłyną niekorzystnie na zdrowie ludzi i zwierząt.

Właściwe postępowanie ze użytym sprzętem zapobiega potencjalnym negatywnym konsekwencjom dla środowiska naturalnego i ludzkiego zdrowia.

Jednocześnie oszczędzamy naturalne zasoby naszej Ziemi wykorzystując powtórnie surowce uzyskane z przetwarzania sprzętu.

Cher client,

Merci d'avoir acheté cet appareil Arktic. Lisez attentivement ce manuel d'utilisation, en accordant une attention particulière aux réglementations de sécurité décrites ci-dessous, avant d'installer et d'utiliser cet appareil pour la première fois.



Consignes de sécurité

- Utilisez l'appareil uniquement pour l'usage prévu pour lequel il a été conçu, comme décrit dans ce manuel.
- Le fabricant n'est pas responsable des dommages causés par un fonctionnement incorrect et une utilisation incorrecte.
-  **DANGER ! RISQUE DE CHOC ÉLECTRIQUE!** N'essayez pas de réparer l'appareil vous-même. N'immergez pas les composants électriques de l'appareil dans de l'eau ou d'autres liquides. Ne tenez jamais l'appareil sous l'eau courante.
- NE JAMAIS UTILISER UN APPAREIL ENDOMMAGÉ!** Vérifiez régulièrement que les connexions électriques et le cordon ne sont pas endommagés. Lorsqu'il est endommagé, débranchez l'appareil de l'alimentation électrique. Toute réparation ne doit être effectuée que par un fournisseur ou une personne qualifiée pour éviter tout danger ou blessure.
- AVERTISSEMENT!** Lors du positionnement de l'appareil, acheminez le câble d'alimentation en toute sécurité si nécessaire pour éviter toute traction involontaire, tout dommage, tout contact avec la surface chauffante ou tout risque de débordement.
- AVERTISSEMENT!** Tant que la prise est branchée, l'appareil est branché sur l'alimentation.
- AVERTISSEMENT!** TOUJOURS éteindre l'appareil avant de le débrancher de l'alimentation électrique, du nettoyage, de l'entretien ou du stockage.
- Raccordez l'appareil à une prise électrique uniquement avec la tension et la fréquence mentionnées sur l'étiquette de l'appareil.
- Ne touchez pas la prise/les connexions électriques avec des mains mouillées ou humides.
- Tenez l'appareil et les prises/raccordements électriques à l'écart de l'eau et d'autres liquides. Si l'appareil tombe dans l'eau, retirez immédiatement les connexions de l'alimentation électrique. N'utilisez pas l'appareil tant qu'il n'a pas été vérifié par un technicien certifié. Le non-respect de ces instructions entraînera des risques mettant en jeu le pronostic vital.
- Branchez l'alimentation sur une prise électrique facilement accessible afin de pouvoir débrancher immédiatement l'appareil en cas d'urgence.
- Assurez-vous que le cordon n'entre pas en contact avec des objets tranchants ou chauds et tenez-le à l'écart du feu. Ne tirez jamais sur le cordon d'alimentation pour le débrancher de la prise, tirez toujours sur la prise à la place.
- Ne portez jamais l'appareil par son cordon.
- N'essayez jamais d'ouvrir vous-même le boîtier de l'appareil.
- N'insérez pas d'objets dans le boîtier de l'appareil.
- Ne laissez jamais l'appareil sans surveillance pendant l'utilisation.
- Cet appareil doit être utilisé par du personnel qualifié dans la cuisine de restaurant, dans les cantines ou au bar, etc.

- Cet appareil ne doit pas être utilisé par des personnes ayant des capacités physiques, sensorielles ou mentales réduites, ou par des personnes qui manquent d'expérience et de connaissances.
- Cet appareil ne doit en aucun cas être utilisé par des enfants.
- Gardez l'appareil et ses connexions électriques hors de portée des enfants.
- N'utilisez jamais d'accessoires ou d'autres dispositifs que ceux fournis avec l'appareil ou recommandés par le fabricant. Le non-respect de cette consigne peut présenter un risque pour la sécurité de l'utilisateur et endommager l'appareil. Utilisez uniquement des pièces et accessoires d'origine.
- N'utilisez pas cet appareil au moyen d'une minuterie externe ou d'un système de télécommande.
- Ne placez pas l'appareil sur un objet chauffant (essence, électrique, cuisinière à charbon, etc.).
- Ne couvrez pas l'appareil en fonctionnement.
- Ne placez aucun objet sur l'appareil.
- N'utilisez pas l'appareil à proximité de flammes nues, de matériaux explosifs ou inflammables. Utilisez toujours l'appareil sur une surface horizontale, stable, propre, résistante à la chaleur et sèche.
- L'appareil ne convient pas à une installation dans une zone où un jet d'eau pourrait être utilisé.
- Laissez un espace d'au moins 20 cm autour de l'appareil pour la ventilation pendant l'utilisation.
- AVERTISSEMENT!** Veillez à ce que toutes les ouvertures de ventilation de l'appareil ne soient pas obstruées.

FR

Instructions de sécurité spéciales

- Cet appareil est destiné à un usage commercial.
- Si le cordon d'alimentation est endommagé, il doit être remplacé par le fabricant, son agent d'entretien ou des personnes qualifiées similaires afin d'éviter tout danger.
- ATTENTION!** Ne pas remplir la charge au-delà du niveau MA.
-  **PRUDENCE! RISQUE D'INCENDIE!** Le réfrigérant utilisé est le R290. Il s'agit d'un fluide frigorigène inflammable respectueux de l'environnement. Bien qu'il soit inflammable, il n'endommage pas la couche d'ozone et n'augmente pas l'effet de serre. L'utilisation de ce liquide de refroidissement a toutefois entraîné une légère augmentation du niveau sonore de l'appareil. En plus du bruit du compresseur, vous pouvez entendre le liquide de refroidissement circuler autour du système. Ceci est inévitable et n'a aucun effet négatif sur les performances de l'appareil. Lors du transport et de l'installation de l'appareil, veillez à ce qu'aucune partie du système de refroidissement ne soit endommagée. Une fuite de liquide de refroidissement peut endommager les yeux.
-  **AVERTISSEMENT!** Éteignez la machine avant d'ouvrir le boîtier de la machine/couvercle du bol et entrez à l'intérieur en raison du risque de déplacement par aspiration.
- PRUDENCE! RISQUE DE BRÛLURES!** Le liquide réfrigérant pulvérisé sur la peau peut provoquer des brûlures critiques. Protégez vos yeux et votre peau. En cas de brûlures dues au réfrigérant, rincez immédiatement à l'eau froide. Si les brûlures sont graves, appliquez de la glace et contactez immédiatement un médecin.

- **AVERTISSEMENT!** Fournir une ventilation suffisante dans la structure environnante lors de l'installation. Ne bloquez jamais l'aspiration du débit d'air et la sortie d'air afin de maintenir la circulation de l'air.
- **AVERTISSEMENT!** N'utilisez pas de dispositifs mécaniques ou d'autres moyens pour accélérer le processus de dégivrage, autres que ceux recommandés par le fabricant.
- **AVERTISSEMENT!** Ne pas endommager le circuit frigorifique.
- **AVERTISSEMENT!** N'utilisez pas d'appareils électriques à l'intérieur des compartiments de stockage des aliments de l'appareil, sauf s'ils sont du type recommandé par le fabricant.
- Ne placez aucun produit dangereux, tel que du carburant, de l'alcool, de la peinture, des bombes aérosols contenant un gaz propulseur inflammable, des substances inflammables ou explosives, etc. à l'intérieur ou à proximité de l'appareil.
- Une fois installé, l'appareil ne doit pas être incliné à un angle supérieur à 5° et il est nécessaire d'attendre 2 heures avant de le brancher à l'alimentation électrique pour l'allumer. Il en va de même si l'appareil est déplacé par la suite.
- Si l'appareil a été éteint ou débranché de l'alimentation électrique, il est nécessaire d'attendre 5 minutes avant de le rallumer.
- Aucun autre appareil ne doit être branché sur la même prise que cet appareil.

Utilisation prévue

- Cet appareil est destiné à être utilisé pour des applications commerciales, par exemple dans les cuisines de restaurants, les cantines, les hôpitaux et les entreprises commerciales telles que les boulangeries, les boucheries, etc., mais pas pour la production de masse continue d'aliments.
- L'appareil est conçu pour disperser les boissons froides telles que le jus d'orange, le cola, etc. Toute autre utilisation peut endommager l'appareil ou causer des blessures corporelles.
- L'utilisation de l'appareil à toute autre fin sera considérée comme une mauvaise utilisation de l'appareil. L'utilisateur sera seul responsable de l'utilisation inappropriée de l'appareil.

Installation de mise à la terre

Cet appareil est classé en classe de **protection I** et doit être raccordé à une terre de protection. La mise à la terre réduit le risque de choc électrique en fournissant un fil de fuite pour le courant électrique.

Cet appareil est équipé d'un cordon d'alimentation avec fiche de mise à la terre ou de connexions électriques avec fil de mise à la terre. Les connexions doivent être correctement installées et mises à la terre.

Principales parties du produit

(Fig. 1 à la page 3)

1. Couvercle du bol
2. Bol
3. Boîtier de commutation principal (sur le côté droit)
 - 3a. Interrupteur d'alimentation
 - 3b. Bouton d'agitation [pour bol GAUCHE]
 - 3c. Bouton d'agitation [pour le bol DROIT]
4. Boîtier de contrôle de la température (sur le côté gauche)
5. Aérations (des deux côtés)
6. Distributeur

7. Levier de taraudage
8. Bac de récupération

Remarque: Le contenu de ce manuel s'applique à tous les éléments répertoriés, sauf indication contraire. L'apparence peut varier par rapport aux illustrations illustrées.

Panneau de commande

(Fig. 2 à la page 3)

9. Voyant d'alimentation principal
10. Voyant du bol 1
11. Voyant du bol 2
12. Bol 1 / Bouton Haut
13. Bol 2 / Bouton Bas
14. Bouton de réglage

Schéma du circuit

(Fig. 3 à la page 3)

- SW: Interrupteur principal
 S1: Commutateur pour pale d'agitation (bol 1)
 M1: Moteur d'agitation (bol 1)
 S2: Commutateur pour pale d'agitation (bol 2)
 M2: Moteur d'agitation (bol 2)
 F1: Ventilateur pour condensation
 F2: Ventilateur pour condensation
 T1: Thermostat
 K1: Compresseur (R290)
 Kr: Relais
 Km: Moteur
 Kt: Protection thermique

Préparation avant utilisation

- Retirez tous les emballages et emballages de protection.
- Vérifiez que l'appareil est en bon état et avec tous les accessoires. En cas de livraison incomplète ou endommagée, veuillez contacter immédiatement le fournisseur. Dans ce cas, n'utilisez pas l'appareil.
- Nettoyez les accessoires et l'appareil avant utilisation (voir => Nettoyage et entretien).
- Assurez-vous que l'appareil est complètement sec.
- Placez l'appareil sur une surface horizontale, stable et résistante à la chaleur, sans risque d'éclaboussures d'eau.
- Conservez l'emballage si vous avez l'intention de ranger votre appareil à l'avenir.
- Conserver le manuel d'utilisation pour référence ultérieure.

NOTE! En raison des résidus de fabrication, l'appareil peut émettre une légère odeur lors des premières utilisations. Cela est normal et n'indique aucun défaut ou danger. Assurez-vous que l'appareil est bien ventilé.

Installation / Montage et démontage

(Fig. 4 à la page 4)

15. Bol
16. Fente de levier
17. Crochets

Installation

- Toutes les opérations et installations doivent être effectuées exclusivement par du personnel spécialisé et formé, qui doit organiser toutes les séquences opérationnelles et d'installation à l'aide d'outils appropriés, dans le strict respect des réglementations applicables.

- Cette machine doit être installée à l'intérieur et dans un environnement bien ventilé, sur une surface plane, horizontale, sèche, ferme et propre. Laissez un dégagement d'au moins 15 cm à l'arrière et d'au moins 25 cm à gauche et à droite pour une ventilation adéquate.
- Cette machine est à usage assisté et doit être installée à un endroit où elle peut être surveillée par du personnel formé pendant le fonctionnement.
- Après l'installation, laissez la machine en position verticale pendant au moins 10 heures avant de la connecter à l'alimentation électrique pour la mettre sous tension. Cela permet à l'unité de réfrigération de se déposer et d'éviter tout danger.
- Aucun autre appareil ne doit être branché sur la même prise que cet appareil.
- Attendez environ 10 minutes avant de rallumer la machine après l'avoir éteinte ou débranchée de l'alimentation électrique.

Montage/Démontage

ATTENTION! Assurez-vous toujours que la machine est débranchée de la prise d'alimentation électrique et complètement refroidie avant le montage/démontage.

Assemblez la machine comme indiqué dans la procédure ci-dessous:

- Insérez le gros joint en caoutchouc au fond du bol. Cela a déjà été installé dans la livraison dans chaque bol. Deux joints de rechange sont inclus et doivent être remplacés s'ils sont usés.
- Abaissez lentement le bol et installez-le sur le dessus de la pièce de refroidissement.
Remarque: Ajouter une petite quantité d'eau sur le joint pour la lubrification.
- Faites rouler le joint torique le long de l'arbre du taraud. Ensuite, retournez et insérez dans le trou du bol.
- Ensuite, enfoncez le levier de taraud dans la fente située devant le bol et laissez-le tomber en place. Il peut être nécessaire de se pencher un peu vers l'arrière pour un ajustement facile.
- Insérez la tige de la palette de mélange dans la palette de mélange.
- Accrochez le bac de récupération avec les fentes à l'avant du distributeur.
- Fixer solidement le couvercle du bol au bol.

Remarque: Démonter la machine dans l'ordre inverse.

Mode d'emploi

a) Préparation de la boisson:

AVERTISSEMENT! Assurez-vous que la température de la boisson n'est pas élevée.

- Diluer et mélanger le **CONCENTRÉ** avec de l'**EAU** dans un récipient approprié, selon les recettes du fabricant.

b) Verser la boisson dans la machine:

AVERTISSEMENT! La boisson ne doit être versée dans le bol que lorsque la machine est éteinte (0) et débranchée de l'alimentation électrique. **NE PAS** verser de boisson chaude.

ATTENTION! Versez la boisson dans le bol **GAUCHE** qui se trouve du côté du boîtier de contrôle de la température si le bol **GAUCHE** est utilisé uniquement.

- Retirez le couvercle du bol.
- Versez la boisson dans le bol avec précaution et assurez-vous

qu'elle est entre le niveau **L** et **MA**.

- Après avoir versé/rempli la boisson dans le bol, fermez le couvercle du bol sur le dessus du bol.

c) Démarrer l'utilisation de la machine:

- Appuyez sur le couvercle du boîtier de commutation principal sur le côté **DROIT** de la machine. Ensuite, le couvercle du boîtier de commutation se libère.
- Allumez la machine en appuyant sur le bouton bas [a] en position « I ». Voyant rouge allumé. Le processus de refroidissement démarre alors.
- Appuyez sur le bouton d'agitation [pour le bol **GAUCHE**] ou sur le bouton [pour le bol **DROIT**] jusqu'à la position « I » pour faire tourner la palette.
- Appuyez sur tous les boutons [interrupteur d'alimentation, bouton d'agitation [pour le bol **GAUCHE**], bouton d'agitation [pour le bol **DROIT**]] en position « 0 » pour éteindre la machine.

d) Réglage de la température de la boisson:

Pour régler la température de chaque bol individuel, soulevez le couvercle en plastique sur le côté gauche de l'appareil. Le bol 1 se trouve sur le côté gauche de l'appareil lorsque vous regardez de l'avant.

1. Allumez l'interrupteur principal situé à droite de l'appareil. Le voyant d'alimentation principale s'affiche maintenant sur la commande numérique.
2. Pour régler la température du bol n° 1, appuyez deux fois sur le bouton « bol 1 / haut ». Le voyant « Bowl 1 » s'allume alors et la température actuelle réglée clignote. Régler le « bouton Bole 1 / Haut » ou le « bouton Bole 2 / Bas » pour régler la plage de température entre 0 °C et 10 °C. La température de contrôle du bol 1 est maintenant réglée. Répéter le processus à l'aide des boutons « Bol 2 / Bas » et « Bouton de réglage » pour régler la température des bols restants.
3. Lorsque l'appareil est en fonctionnement, il affiche automatiquement la température réelle de chaque bol pendant 2 secondes, comme indiqué par la lampe sous les symboles du bol.
4. Le moteur et l'agitateur de chaque bol peuvent être utilisés indépendamment à l'aide de l'interrupteur approprié sur le côté droit de l'unité.
5. Pour éteindre le refroidissement vers un bol sélectionné, appuyez sur le numéro de bol correspondant sur le panneau de commande pendant 3 secondes. Les lettres « OFF » s'affichent pour le numéro de bol sélectionné. Pour allumer le refroidissement, maintenez la touche enfoncée pendant 3 secondes.

e) Distribution de la boisson:

- Une fois que la boisson est suffisamment refroidie, appuyez sur le levier du robinet pour distribuer la boisson.

Remarque:

- Vérifiez régulièrement la température de la boisson dans le bol. Maintenez la machine en marche lorsqu'il y a du liquide à l'intérieur du bol.
- Si la machine n'est pas utilisée en continu, il est nécessaire d'éliminer la petite quantité de la zone du robinet avant de servir le client pour des raisons d'hygiène.

Nettoyage et entretien

- **ATTENTION!** Débranchez toujours l'appareil de l'alimentation et refroidissez-le avant de le ranger, de le nettoyer et de l'entretenir.
- N'utilisez pas de jet d'eau ou de nettoyeur à vapeur pour le nettoyage et ne poussez pas l'appareil sous l'eau, car les pièces risquent d'être mouillées et un choc électrique pourrait en résulter.
- Si l'appareil n'est pas maintenu dans un bon état de propreté, cela peut nuire à la durée de vie 0 de l'appareil et entraîner une situation dangereuse.
- Les résidus alimentaires doivent être régulièrement nettoyés et retirés de l'appareil. Si l'appareil n'est pas nettoyé correctement, sa durée de vie sera réduite et cela peut entraîner une situation dangereuse pendant l'utilisation.
- **RISQUE DE BLESSURE!** Il convient de prendre des précautions lors de la manipulation des lames coupantes tranchantes pendant le nettoyage.

Nettoyage

- Nettoyez la surface extérieure refroidie avec un chiffon ou une éponge légèrement humidifiée avec une solution de savon doux.
- Pour des raisons d'hygiène, l'appareil doit être nettoyé avant et après utilisation.
- Éviter tout contact avec l'eau des composants électriques.
- Nettoyez l'intérieur du récipient avec un détergent non abrasif et rincez à l'eau propre.
- Ne jamais immerger l'appareil dans de l'eau ou d'autres liquides.
- N'utilisez jamais d'agents nettoyants agressifs, d'éponges abrasives ou d'agents nettoyants contenant du chlore. N'utilisez pas de laine d'acier, d'ustensiles métalliques ou d'objets pointus ou pointus pour le nettoyage. N'utilisez pas d'essence ou de solvants!
- Lorsque vous vidangez une boisson ou de l'eau sale, laissez le robinet ouvert et rincez la chaudière à l'eau claire.
- Aucune pièce n'est lavable au lave-vaisselle.

Maintenance

- Vérifiez régulièrement le fonctionnement de l'appareil pour éviter les accidents graves.
- Si vous constatez que l'appareil ne fonctionne pas correctement ou qu'il y a un problème, arrêtez de l'utiliser, éteignez-le et contactez le fournisseur.
- Tous les travaux d'entretien, d'installation et de réparation doivent être effectués par des techniciens spécialisés et autorisés, ou recommandés par le fabricant.

a) Vidange des bols:

- Avant de pouvoir nettoyer un bol, il doit d'abord être vidé de toute la boisson contenue dans le bol à l'aide du distributeur.

b) Démontage du robinet distributeur:

- Assurez-vous que toutes les boissons sont vidées à l'intérieur du bol.
- Démontez les leviers de taraudage et l'arbre de taraudage avant de retirer le bol pour le nettoyage. (Voir ==> Installation / Montage et démontage)

c) Lavage et désinfection des pièces:

ATTENTION! Toutes les pièces de démontage doivent être soigneusement lavées et désinfectées. Nous vous recommandons vivement de nettoyer et de désinfecter cette machine tous les jours afin de maintenir un niveau élevé de qualité alimentaire. Pour effectuer cette procédure correctement, procédez comme suit:

- Remplir un récipient avec du détergent et de l'eau chaude à une température d'environ 40 à 50 °C ;
- Laver soigneusement les pièces de démontage avec cette solution détergente.
- Trempez les pièces de démontage dans la solution et laissez tremper pendant environ 30 minutes.
- Ensuite, lavez à nouveau les pièces avec de l'eau propre.
- Séchez bien toutes les pièces avec un chiffon propre.

d) Remontage des pièces lavées

ATTENTION! Toutes les pièces doivent être soigneusement remontées. (Voir = = > Installation / Montage et démontage).

- Vérifiez également l'intégrité du grand joint en caoutchouc, s'il est usé, remplacez-le par un joint neuf (fourni).
- Remplacez le grand joint en caoutchouc pendant au moins tous les 12 mois.

e) Rinçage de la machine

ATTENTION! Avant de démarrer la machine après le nettoyage, vous devez effectuer le cycle de rinçage comme indiqué ci-dessous en utilisant de l'eau propre afin d'éliminer les résidus.

- Verser l'eau propre dans les bols ;
- Laissez la machine fonctionner pendant au moins 20 minutes.
- Éteignez la machine et videz le bol à l'aide du distributeur.

f) Nettoyage du bac de récupération

ATTENTION! Le bac de récupération doit être vidé et nettoyé quotidiennement.

- Retirez le bac de récupération de la fente et sortez-le.
- Laver le bac de récupération et la grille séparément à l'eau tiède.
- Séchez bien les deux pièces et remplacez la grille sur le plateau.
- Placez le tuyau de drainage dans l'ouverture prévue à cet effet.
- Remettez le bac d'égouttage en place et fixez-le avec la machine.

g) Vérification et maintenance régulières

- Cette machine doit être vérifiée périodiquement (au moins tous les 6 mois) par un technicien agréé spécialisé. Cette vérification périodique permet de s'assurer que tous les composants installés et la machine elle-même sont à un niveau de sécurité élevé.
- Toute pièce usée ou cassée doit être remplacée par une pièce de rechange d'origine. Il est interdit d'utiliser cette machine même si une seule de ses pièces est défectueuse ou usée.

Transport et stockage

- Avant de ranger l'appareil, assurez-vous toujours qu'il a été débranché de l'alimentation et complètement refroidi.
- Rangez l'appareil dans un endroit frais, propre et sec.
- Ne placez jamais d'objets lourds sur l'appareil, car cela pourrait l'endommager.

- Ne déplacez pas l'appareil lorsqu'il est en cours de fonctionnement. Débranchez l'appareil de l'alimentation électrique lorsque vous le déplacez et maintenez-le en bas.
- Une attention particulière doit être portée lors du déplacement ou du transport de la machine en raison de son poids lourd. Avec au moins 2 personnes ou en utilisant un chariot. Déplacez la machine lentement, avec précaution et ne l'inclinez jamais à plus de 45°.

Dépannage

Si l'appareil ne fonctionne pas correctement, consultez le tableau ci-dessous pour connaître la solution. Si vous ne parvenez toujours pas à résoudre le problème, veuillez contacter le fournisseur/prestataire de services.

Problème	Cause possible	Solution possible
La machine ne fonctionne pas après avoir été branchée à la prise électrique.	Le cordon d'alimentation et la fiche ne se connectent pas fermement et correctement.	Vérifiez à nouveau la connexion. Et assurez-vous que toutes les connexions sont fermement connectées.
	L'interrupteur d'alimentation à l'intérieur du boîtier de l'interrupteur principal n'est pas enfoncé.	Appuyez sur l'interrupteur d'alimentation en position « I ».
Fuite du robinet distributeur.	L'arbre du taraud n'est pas correctement installé.	Démontage et contrôlez à nouveau la position.
	Le joint torique de l'arbre du taraud n'est pas correctement placé.	
Fuite de liquide du bol.	Le bol n'est pas monté correctement.	Vérifier à nouveau la position et remonter le bol.
	Le gros joint en caoutchouc n'est pas correctement placé.	Vérifier à nouveau la position et remonter.
	Le gros joint en caoutchouc est usé.	Remplacer par un joint en caoutchouc neuf.
L'opération de refroidissement n'est pas démarrée.	Fuite de réfrigérant de liquide de refroidissement.	Contacter le fournisseur.
	Le ventilateur à l'intérieur n'est pas opérationnel.	
	Le débit d'air obstrue le fonctionnement du refroidissement.	Augmentez l'espace autour de la machine pour avoir une bonne ventilation.
Les pales de mélange ne tournent pas.	Moteur de mélange défectueux.	Contacter le fournisseur.

Garantie

Tout défaut affectant le fonctionnement de l'appareil qui devient apparent dans l'année suivant l'achat sera réparé ou remplacé gratuitement à condition que l'appareil ait été utilisé et entretenu conformément aux instructions et qu'il n'ait pas été utilisé de manière abusive ou incorrecte de quelque manière que ce soit. Vos droits statutaires ne sont pas affectés. Si l'appareil est revendiqué sous garantie, indiquez où et quand il a été acheté et incluez une preuve d'achat (par ex., reçu).

Conformément à notre politique de développement continu des produits, nous nous réservons le droit de modifier les spécifications du produit, de l'emballage et de la documentation sans préavis.

Mise au rebut et environnement



Lors de la mise hors service de l'appareil, le produit ne doit pas être mis au rebut avec d'autres déchets ménagers. Au lieu de cela, il est de votre responsabilité de jeter vos déchets en les remettant à un point de collecte désigné. Le non-respect de cette règle peut être sanctionné conformément aux réglementations applicables en matière d'élimination des déchets. La collecte et le recyclage séparés de vos déchets au moment de leur élimination contribueront à préserver les ressources naturelles et à garantir qu'ils sont recyclés d'une manière qui protège la santé humaine et l'environnement.

Pour plus d'informations sur l'endroit où vous pouvez déposer vos déchets pour recyclage, veuillez contacter votre entreprise locale de collecte des déchets. Les fabricants et les importateurs ne sont pas responsables du recyclage, du traitement et de l'élimination écologique, que ce soit directement ou par le biais d'un système public.

ITALIANO

Gentile cliente,

Grazie per aver acquistato questo elettrodomestico Arktic. Prima di installare e utilizzare questo apparecchio per la prima volta, leggere attentamente il presente manuale d'uso, prestando particolare attenzione alle norme di sicurezza descritte di seguito.

Istruzioni di sicurezza

- Utilizzare l'apparecchiatura solo per lo scopo per cui è stata progettata, come descritto nel presente manuale.
- Il produttore non è responsabile per eventuali danni causati da un funzionamento errato e da un uso improprio.
-  **PERICOLO! RISCHIO DI SCOSSE ELETTRICHE!** Non tentare di riparare l'apparecchiatura da soli. Non immergere le parti elettriche dell'apparecchiatura in acqua o altri liquidi. Non tenere mai l'apparecchiatura sotto l'acqua corrente.
- **NON UTILIZZARE MAI UN APPARECCHIO DANNEGGIATO!** Controllare regolarmente che i collegamenti elettrici e il cavo non presentino danni. Se danneggiato, scollegare l'apparecchiatura dall'alimentazione. Eventuali riparazioni devono essere eseguite solo da un fornitore o da una persona qualificata per evitare pericoli o lesioni.
- **AVVERTENZA!** Quando si posiziona l'apparecchiatura, instra-

dare il cavo di alimentazione in modo sicuro, se necessario, per evitare di tirare involontariamente, danneggiarsi, venire a contatto con la superficie di riscaldamento o causare un pericolo di inciampo.

- **AVVERTENZA!** Finché la spina è nella presa, l'apparecchiatura è collegata all'alimentazione.
- **AVVERTENZA!** Spegnerne SEMPRESI l'apparecchiatura prima di scollegarla dall'alimentazione, dalla pulizia, dalla manutenzione o dalla conservazione.
- Collegare l'apparecchiatura solo a una presa elettrica con la tensione e la frequenza indicate sull'etichetta dell'apparecchiatura.
- Non toccare la spina/i collegamenti elettrici con le mani bagnate o umide.
- Tenere l'apparecchiatura e la spina/le connessioni elettriche lontane dall'acqua e da altri liquidi. Se l'apparecchiatura cade in acqua, rimuovere immediatamente i collegamenti dell'alimentazione. Non utilizzare l'apparecchiatura finché non è stata controllata da un tecnico certificato. La mancata osservanza di queste istruzioni causerà rischi potenzialmente letali.
- Collegare l'alimentatore a una presa elettrica facilmente accessibile in modo da poter scollegare immediatamente l'apparecchiatura in caso di emergenza.
- Assicurarsi che il cavo non entri in contatto con oggetti affilati o caldi e tenerlo lontano da fiamme libere. Non tirare mai il cavo di alimentazione per scollegarlo dalla presa, tirare sempre la spina.
- Non trasportare mai l'apparecchiatura per il cavo.
- Non tentare mai di aprire autonomamente l'alloggiamento dell'apparecchiatura.
- Non inserire oggetti nell'alloggiamento dell'apparecchiatura.
- Non lasciare mai l'apparecchiatura incustodita durante l'uso.
- Questo apparecchio deve essere utilizzato da personale qualificato in cucina del ristorante, mense o personale del bar, ecc.
- Questo apparecchio non deve essere utilizzato da persone con ridotte capacità fisiche, sensoriali o mentali o da persone che non hanno esperienza e conoscenza.
- Questo apparecchio non deve mai essere utilizzato dai bambini.
- Tenere l'apparecchiatura e i relativi collegamenti elettrici fuori dalla portata dei bambini.
- Non utilizzare mai accessori o altri dispositivi diversi da quelli forniti con l'apparecchiatura o raccomandati dal produttore. La mancata osservanza di questa indicazione potrebbe rappresentare un rischio per la sicurezza dell'utente e danneggiare l'apparecchiatura. Utilizzare solo parti e accessori originali.
- Non utilizzare l'apparecchiatura mediante un timer esterno o un sistema di controllo remoto.
- Non posizionare l'apparecchiatura su un oggetto riscaldante (benzina, elettrica, cucina a carbone, ecc.).
- Non coprire l'apparecchiatura in funzione.
- Non posizionare oggetti sopra l'apparecchiatura.
- Non utilizzare l'apparecchiatura in prossimità di fiamme libere, materiali esplosivi o infiammabili. Utilizzare sempre l'apparecchiatura su una superficie orizzontale, stabile, pulita, resistente al calore e asciutta.
- L'apparecchiatura non è adatta per l'installazione in un'area in cui è possibile utilizzare un getto d'acqua.
- Lasciare uno spazio di almeno 20 cm intorno all'apparecchiatura per la ventilazione durante l'uso.

- **AVVERTENZA!** Mantenere tutte le aperture di ventilazione dell'apparecchiatura libere da ostruzioni.

Istruzioni di sicurezza speciali

- Questo apparecchio è destinato all'uso commerciale.
- Se il cavo di alimentazione è danneggiato, deve essere sostituito dal produttore, dal suo agente di assistenza o da personale qualificato in modo analogo per evitare pericoli.
- **ATTENZIONE!** Non riempire il carico oltre il livello MA.



ATTENZIONE! RISCHIO DI INCENDIO! Il refrigerante utilizzato è R290. È un refrigerante infiammabile rispettoso dell'ambiente. Sebbene sia infiammabile, non danneggia lo strato di ozono e non aumenta l'effetto serra. L'uso di questo refrigerante ha tuttavia portato a un leggero aumento del livello di rumorosità dell'apparecchiatura. Oltre al rumore del compressore, è possibile sentire il refrigerante che scorre intorno al sistema. Ciò è inevitabile e non ha alcun effetto negativo sulle prestazioni dell'apparecchiatura. Durante il trasporto e l'installazione dell'apparecchiatura, prestare attenzione che nessuna parte del sistema di raffreddamento sia danneggiata. La perdita di refrigerante può danneggiare gli occhi.

- **AVVERTENZA!** Spegnerne la macchina prima di aprire l'involucro/il coperchio della caldaia della macchina e penetrare a causa del pericolo di movimento.
- **ATTENZIONE! RISCHIO DI USTIONI!** Il liquido refrigerante spruzzato sulla pelle può causare ustioni critiche. Proteggere gli occhi e la pelle. In caso di ustioni da refrigerante, sciacquare immediatamente con acqua fredda. In caso di ustioni gravi, applicare ghiaccio e contattare immediatamente il trattamento medico.
- **AVVERTENZA!** Fornire una ventilazione sufficiente nella struttura circostante durante l'inserimento. Non bloccare mai l'aspirazione del flusso d'aria e l'uscita dell'aria per mantenere la circolazione dell'aria.
- **AVVERTENZA!** Non utilizzare dispositivi meccanici o altri mezzi per accelerare il processo di sbrinamento, diversi da quelli raccomandati dal produttore.
- **AVVERTENZA!** Non danneggiare il circuito refrigerante.
- **AVVERTENZA!** Non utilizzare apparecchi elettrici all'interno dei vani di conservazione degli alimenti, a meno che non siano del tipo raccomandato dal produttore.
- Non collocare prodotti pericolosi, come carburante, alcol, vernice, bombolette spray con propellente infiammabile, sostanze infiammabili o esplosive, ecc. all'interno o vicino all'apparecchiatura.
- Una volta installato, l'apparecchiatura non deve essere inclinata a un angolo superiore a 5° ed è necessario attendere 2 ore prima di collegarla all'alimentazione per accenderla. Lo stesso vale se l'apparecchiatura viene spostata successivamente.
- Se l'apparecchiatura è stata spenta o scollegata dall'alimentazione, è necessario attendere 5 minuti fino a quando non si riaccende.
- Nessun altro apparecchio deve essere collegato alla stessa presa di questo apparecchio.

Uso previsto

- Questo apparecchio è destinato ad essere utilizzato per applicazioni commerciali, ad esempio in cucine di ristoranti, mense, ospedali e imprese commerciali come panetterie, macellerie,

ecc., ma non per la produzione di massa continua di alimenti.

- L'apparecchiatura è progettata per disperdere bevande fredde come succo d'arancia, cola, ecc. Qualsiasi altro utilizzo può causare danni all'apparecchiatura o lesioni personali.
- Il funzionamento dell'apparecchiatura per qualsiasi altro scopo deve essere considerato un uso improprio del dispositivo. L'utente sarà l'unico responsabile per l'uso improprio del dispositivo.

Installazione di messa a terra

Questa apparecchiatura è classificata come classe di **protezione I** e deve essere collegata a una messa a terra di protezione. La messa a terra riduce il rischio di scosse elettriche fornendo un filo di fuga per la corrente elettrica.

Questo apparecchio è dotato di un cavo di alimentazione con spina di messa a terra o di collegamenti elettrici con filo di messa a terra. I collegamenti devono essere installati e messi a terra correttamente.

Parti principali del prodotto

(Fig. 1 a pagina 3)

1. Coperchio della ciotola
2. Ciotola
3. Scatola dell'interruttore principale (sul lato destro)
 - 3a. Interruttore di alimentazione
 - 3b. Pulsante di agitazione [per ciotola SINISTRA]
 - 3c. Pulsante di agitazione [per ciotola DESTRA]
4. Scatola di controllo della temperatura (sul lato sinistro)
5. Prese d'aria (su entrambi i lati)
6. Erogatore
7. Leva del maschiatore
8. Vassoio di scolo

Nota: Il contenuto di questo manuale si applica a tutti gli elementi elencati, salvo diversamente specificato. L'aspetto può variare rispetto alle illustrazioni mostrate.

Pannello di controllo

(Fig. 2 a pagina 3)

9. Spia di alimentazione principale
10. Spia della vaschetta 1
11. Spia della vaschetta 2
12. Ciotola 1 / Pulsante Su
13. Ciotola 2 / Pulsante Giù
14. Pulsante Imposta

Diagramma del circuito

(Fig. 3 a pagina 3)

- SW: Interruttore principale
S1: Interruttore per paletta di mescolamento (Bowl 1)
M1: Motore di agitazione (Bowl 1)
S2: Interruttore per paletta di agitazione (Bowl 2)
M2: Motore di agitazione (Bowl 2)
F1: Ventola per condensa
F2: Ventola per condensa
T1: Termostato
K1: Compressore (R290)
Kr: Relè
Km: Motore
Kt: Protezione termica

Preparazione prima dell'uso

- Rimuovere tutte le confezioni protettive e l'involucro.
- Controllare che il dispositivo sia in buone condizioni e con tutti gli accessori. In caso di consegna incompleta o danneggiata, contattare immediatamente il fornitore. In questo caso, non utilizzare il dispositivo.
- Pulire gli accessori e l'apparecchiatura prima dell'uso (vedere ==> Pulizia e manutenzione).
- Assicurarsi che l'apparecchiatura sia completamente asciutta.
- Posizionare l'apparecchiatura su una superficie orizzontale, stabile e resistente al calore, sicura contro gli schizzi d'acqua.
- Conservare la confezione se si intende conservare l'apparecchiatura in futuro.
- Conservare il manuale utente per riferimento futuro.

NOTA! A causa dei residui di produzione, l'apparecchiatura può emettere un odore leggero durante i primi utilizzi. Ciò è normale e non indica alcun difetto o pericolo. Assicurarsi che l'apparecchiatura sia ben ventilata.

Installazione / Montaggio e smontaggio

(Fig. 4 a pagina 4)

15. Ciotola
16. Slot leva
17. Ganci

Installazione

- Tutte le operazioni e le installazioni devono essere eseguite esclusivamente da personale specializzato, che deve organizzare tutte le sequenze operative e di installazione con l'ausilio di strumenti idonei, nel rigoroso rispetto delle normative applicabili.
- Questa macchina deve essere installata al chiuso e in un ambiente ben ventilato su una superficie piana, orizzontale, asciutta, solida e pulita. Lasciare almeno 15 cm di spazio sul retro e almeno 25 cm a sinistra e a destra per una ventilazione adeguata.
- Questa macchina è destinata all'uso assistito e deve essere installata in posizione dove può essere monitorata da personale qualificato durante il funzionamento.
- Dopo l'installazione, lasciare la macchina in posizione verticale per almeno 10 ore prima di collegarla all'alimentazione elettrica per accenderla. Ciò consente all'unità di refrigerazione di stabilizzarsi ed evitare pericoli.
- Nessun altro apparecchio deve essere collegato alla stessa presa di questo apparecchio.
- Attendere circa 10 minuti prima di riaccendere la macchina dopo che è stata spenta o scollegata dall'alimentazione elettrica.

Montaggio/Smontaggio

ATTENZIONE! Assicurarsi sempre che la macchina sia scollegata dalla presa di alimentazione elettrica e raffreddata completamente prima del montaggio/smontaggio.

Assemblare la macchina come indicato nella procedura seguente:

- Inserire la guarnizione in gomma grande nella parte inferiore della vaschetta.

Questo è già stato installato nella consegna in ogni ciotola. Sono incluse due guarnizioni di ricambio che devono essere sostituite se usurate.

- Abbassare lentamente la ciotola e montarla sulla parte superiore della parte di raffreddamento.
Nota: Aggiungere una piccola quantità di acqua sulla guarnizione per la lubrificazione.
- Far scorrere l'O-ring lungo l'albero del maschio. Quindi, capovolgere e inserire nel foro della ciotola.
- Quindi, spingere la leva del rubinetto nella fessura davanti alla ciotola e farla cadere in posizione.
Potrebbe essere necessario piegarsi un po' all'indietro per un facile inserimento.
- Inserire l'asta del paddle di miscelazione nel paddle di miscelazione.
- Appendere il vassoio raccogliacqua con le fessure sulla parte anteriore dell'erogatore.
- Fissare saldamente il coperchio della ciotola alla ciotola.
Nota: Smontaggio della macchina in ordine inverso.

Istruzioni operative

a) Preparazione della bevanda:

AVVERTENZA! Assicurarsi che la temperatura della bevanda non sia elevata.

- Diluire e miscelare CONCENTRATE con ACQUA in un contenitore adatto, seguendo le ricette del produttore.

b) Versare la bevanda nella macchina:

AVVERTENZA! Le bevande devono essere versate nella ciotola solo quando la macchina è spenta (0) e scollegata dall'alimentazione elettrica. NON versare bevande calde.

ATTENZIONE! Versare la bevanda nella ciotola SINISTRA che sul lato della scatola di controllo della temperatura se si utilizza solo la ciotola SINISTRA.

- Rimuovere il coperchio della ciotola.
- Versare la bevanda nella ciotola con cura e assicurarsi che il livello sia compreso tra **L** e **MA**.
- Dopo aver versato/riempito la bevanda nella ciotola, chiudere il coperchio della ciotola sulla parte superiore della ciotola.

c) Avviare il funzionamento della macchina:

- Premere verso il basso il coperchio della scatola dell'interruttore principale sul lato DESTRO della macchina. Quindi, il coperchio della scatola dell'interruttore si rilasserà.
- Accendere la macchina premendo il pulsante (a) in posizione "I". Spie rosse accese. Il processo di raffreddamento si avvierà.
- Premere il pulsante di agitazione [per la ciotola SINISTRA] o il pulsante [per la ciotola DESTRA] nella posizione "I" per ruotare la paletta.
- Premere tutti i pulsanti [interruttore di alimentazione, pulsante di agitazione [per la vaschetta SINISTRA], pulsante di agitazione [per la vaschetta DESTRA]] nella posizione "0" per spegnere la macchina.

d) Regolazione della temperatura delle bevande:

Per regolare la temperatura di ogni singola ciotola, sollevare il coperchio di plastica sul lato sinistro dell'unità. La ciotola 1 si trova sul lato sinistro dell'unità guardando dal davanti.

1. Accendere l'interruttore principale a destra dell'unità. La spia di alimentazione principale verrà ora indicata sul controllo digitale.
2. Per impostare la temperatura della ciotola n. 1 premere due volte il pulsante "Bowl 1/Su". La spia "Bowl 1" si accenderà

e la temperatura impostata attuale lampeggerà. Regolare il "pulsante Bowl 1/Su" o il "pulsante Bowl 2/Giù" per impostare l'intervallo di temperatura tra 0°C e 10°C.

La temperatura di controllo per la ciotola 1 è ora impostata. Ripetere il processo utilizzando il pulsante "Bowl 2 / Down" e il pulsante "Set" per impostare la temperatura delle restanti ciotole.

3. Durante il funzionamento, l'unità visualizzerà automaticamente la temperatura effettiva di ciascuna ciotola per 2 secondi, come indicato dalla spia sotto i simboli della ciotola.
4. Il motore e l'agitatore per ciascuna ciotola possono essere azionati in modo indipendente utilizzando l'interruttore corrispondente sul lato destro dell'unità.
5. Per spegnere il raffreddamento in una ciotola selezionata, premere per 3 secondi il relativo numero della ciotola sul pannello di controllo. Le lettere "OFF" verranno visualizzate per il numero di ciotola selezionato. Per attivare il raffreddamento, tenere premuto per 3 secondi.

e) Erogazione della bevanda:

- Una volta che la bevanda è sufficientemente raffreddata, premere la leva del rubinetto per erogare la bevanda.

Nota:

- Controllare regolarmente la temperatura della bevanda nella ciotola. Mantenere la macchina in funzione quando c'è del liquido all'interno della ciotola.
- Se la macchina non funziona continuamente, è necessario smaltire la piccola quantità dall'area del rubinetto prima di servire il cliente per motivi di igiene.

Pulizia e manutenzione

- **ATTENZIONE!** Scollegare sempre l'apparecchiatura dall'alimentazione e raffreddarla prima di riportarla, pulirla e sottoporla a manutenzione.
- Non utilizzare getti d'acqua o scovolino per la pulizia e non spingere l'apparecchiatura sotto l'acqua, in quanto le parti si bagnano e potrebbero verificarsi scosse elettriche.
- Se l'apparecchiatura non viene mantenuta in un buon stato di pulizia, ciò può influire negativamente sulla durata 0 dell'apparecchiatura e causare una situazione pericolosa.
- I residui di cibo devono essere puliti e rimossi regolarmente dall'apparecchiatura. Se l'apparecchiatura non viene pulita correttamente, ridurrà la sua durata e potrebbe causare condizioni pericolose durante l'uso.
- **PERICOLO DI LESIONI!** Prestare attenzione quando si maneggiano le lame taglienti durante la pulizia.

Pulizia

- Pulire la superficie esterna raffreddata con un panno o una spugna leggermente inumiditi con una soluzione detergente delicata.
- Per motivi di igiene, l'apparecchiatura deve essere pulita prima e dopo l'uso.
- Evitare che l'acqua entri in contatto con i componenti elettrici.
- Pulire l'interno del contenitore con un detergente non abrasivo e sciacquare con acqua pulita.
- Non immergere mai l'apparecchiatura in acqua o altri liquidi.
- Non utilizzare mai detersivi aggressivi, spugne abrasive o detersivi contenenti cloro. Non utilizzare lana d'acciaio, utensili metallici o oggetti appuntiti o appuntiti per la pulizia. Non utilizzare benzina o solventi!

- Quando si scaricano bevande o acqua sporca, lasciare aperto il rubinetto e sciacquare la caldaia con acqua pulita.
- Nessuna parte può essere lavata in lavastoviglie.

Manutenzione

- Controllare regolarmente il funzionamento dell'apparecchiatura per evitare gravi incidenti.
- Se si nota che l'apparecchiatura non funziona correttamente o che c'è un problema, smettere di usarla, spegnerla e contattare il fornitore.
- Tutti i lavori di manutenzione, installazione e riparazione devono essere eseguiti da tecnici specializzati e autorizzati o raccomandati dal produttore.

a) Svuotamento delle ciotole:

- Prima di pulire una ciotola, è necessario svuotare tutta la bevanda all'interno della ciotola utilizzando l'erogatore.

b) Smontaggio del rubinetto di erogazione:

- Assicurarsi che tutte le bevande siano svuotate all'interno della ciotola.
- Smontare le leve del maschiatore e l'albero del maschiatore prima di rimuovere la ciotola per la pulizia. (Vedere ==> Installazione / Montaggio e smontaggio)

c) Lavaggio e sanificazione delle parti:

ATTENZIONE! Tutte le parti di smontaggio devono essere accuratamente lavate e disinfettate. Si consiglia vivamente di pulire e sanificare quotidianamente questa macchina per mantenere un elevato grado di qualità degli alimenti.

Per eseguire correttamente questa procedura, procedere come segue:

- Riempire un contenitore con detergente e acqua calda a una temperatura di circa 40 ~ 50 °C;
- Lavare accuratamente le parti di smontaggio con questa soluzione detergente.
- Immergere le parti di smontaggio nella soluzione e immergerle per circa 30 minuti.
- Quindi, lavare nuovamente le parti con acqua pulita.
- Asciugare bene tutte le parti con un panno pulito.

d) Rimontare le parti lavate

ATTENZIONE! Tutte le parti devono essere riassemblate con attenzione. (Vedere == > Installazione / Montaggio e smontaggio).

- Verificare anche l'integrità della guarnizione in gomma grande; se dovesse essere usurata, sostituirla con una nuova (fornita).
- Sostituire la guarnizione in gomma grande per almeno ogni 12 mesi.

e) Risciacquo della macchina

ATTENZIONE! Prima di avviare la macchina dopo la pulizia, è necessario eseguire il ciclo di risciacquo come descritto di seguito utilizzando acqua pulita per rimuovere i residui.

- Versare l'acqua pulita nelle ciotole;
- Lasciare in funzione la macchina per almeno 20 minuti.
- Spegnerla e svuotare la ciotola utilizzando l'erogatore.

f) Pulizia del vassoio raccogliacqua

ATTENZIONE! Il vassoio raccogliacqua deve essere svuotato e pulito ogni giorno.

- Rimuovere il vassoio raccogliacqua dalla fessura ed estrarlo.
- Lavare separatamente il vassoio raccogliacqua e la griglia con acqua tiepida.
- Asciugare bene entrambe le parti e riposizionare la griglia sopra il vassoio.
- Posizionare il tubo di drenaggio nell'apertura fornita.
- Riposizionare la vaschetta di raccolta in posizione e fissarla con la macchina.

g) Controllo e manutenzione regolari

- Questa macchina deve essere controllata periodicamente (per almeno ogni 6 mesi) da un tecnico specializzato autorizzato. Questo controllo periodico serve a garantire che tutti i componenti installati e la macchina stessa siano ad alto livello di sicurezza.
- Eventuali parti usurate o rotte devono essere sostituite da una parte di ricambio originale. È vietato utilizzare questa macchina anche quando solo una delle sue parti è difettosa o usurata.

Trasporto e stoccaggio

- Prima della conservazione, assicurarsi sempre che l'apparecchiatura sia stata scollegata dall'alimentazione e completamente raffreddata.
- Conservare l'apparecchiatura in un luogo fresco, pulito e asciutto.
- Non posizionare mai oggetti pesanti sull'apparecchiatura, in quanto ciò potrebbe danneggiarla.
- Non spostare l'apparecchiatura mentre è in funzione. Scollegare l'apparecchiatura dall'alimentazione elettrica durante lo spostamento e tenerla in basso.
- Prestare particolare attenzione durante lo spostamento o il trasporto della macchina a causa del suo peso elevato. Con almeno 2 persone o utilizzando un carrello. Spostare la macchina lentamente, con attenzione e non inclinare mai più di 45°.

Risoluzione dei problemi

Se l'apparecchiatura non funziona correttamente, controllare la tabella seguente per la soluzione. Se il problema persiste, contattare il fornitore/fornitore di servizi.

Problema	Possibile causa	Possibile soluzione
La macchina non funziona dopo essere stata collegata alla presa elettrica.	Il cavo di alimentazione e la spina non si collegano saldamente e correttamente.	Controllare nuovamente la connessione. E assicurati che tutte le connessioni siano saldamente collegate.
	L'interruttore di alimentazione all'interno della scatola dell'interruttore principale non è premuto.	Premere l'interruttore di alimentazione in posizione "I".

Perdita del rubinetto dell'erogatore.	L'albero del rubinetto non è montato correttamente.	Smontare e controllare nuovamente la posizione.
	L'O-ring dell'albero del maschio non è posizionato correttamente.	
Perdita di liquido dalla ciotola.	La ciotola non è montata correttamente.	Controllare nuovamente la posizione e rimontare la ciotola.
	La guarnizione in gomma grande non è posizionata correttamente.	Controllare nuovamente la posizione e rimontare.
	La guarnizione in gomma grande è usurata.	Sostituire con una nuova guarnizione in gomma.
Il raffreddamento non è stato avviato.	Perdita di refrigerante refrigerante.	Contattare il fornitore.
	La ventola interna non funziona.	
	Il flusso d'aria ostruisce l'operazione di raffreddamento.	Aumentare la distanza intorno alla macchina per avere una buona ventilazione.
Le pale di miscelazione non ruotano.	Motore di miscelazione difettoso.	Contattare il fornitore.

Garanzia

Qualsiasi difetto che comprometta la funzionalità dell'apparecchiatura che diventi evidente entro un anno dall'acquisto sarà riparato mediante riparazione o sostituzione gratuita, a condizione che l'apparecchiatura sia stata utilizzata e sottoposta a manutenzione in conformità alle istruzioni e non sia stata in alcun modo abusata o utilizzata in modo improprio. I Suoi diritti legali non sono compromessi. Se l'apparecchiatura è richiesta in garanzia, indicare dove e quando è stata acquistata e includere la prova di acquisto [ad es. ricevuta].

In linea con la nostra politica di sviluppo continuo del prodotto, ci riserviamo il diritto di modificare le specifiche del prodotto, dell'imballaggio e della documentazione senza preavviso.

Smaltimento e ambiente



Durante lo smantellamento dell'apparecchiatura, il prodotto non deve essere smaltito con altri rifiuti domestici. Al contrario, è responsabilità dell'utente smaltire le apparecchiature di scarto consegnandole a un punto di raccolta designato. La mancata osservanza di questa regola può essere penalizzata in conformità con le normative applicabili sullo smaltimento dei rifiuti. La raccolta e il riciclaggio separati delle apparecchiature di scarto al momento dello smaltimento contribuiranno a preservare le risorse naturali e a garantire che vengano riciclate in modo da proteggere la salute umana e l'ambiente.

Per ulteriori informazioni su dove è possibile depositare i rifiuti per il riciclaggio, contattare la società locale di raccolta rifiuti. I produttori e gli importatori non si assumono alcuna responsabilità per il riciclaggio, il trattamento e lo smaltimento ecologico, né direttamente né tramite un sistema pubblico.

Stimate client,

Vă mulțumim pentru achiziționarea acestui aparat electrocasnic Arctic. Citiți cu atenție acest manual de utilizare, acordând o atenție deosebită reglementărilor de siguranță evidențiate mai jos, înainte de a instala și utiliza acest aparat pentru prima dată.

Instrucțiuni de siguranță

- Utilizați aparatul numai în scopul pentru care a fost conceput, conform descrierii din acest manual.
- Producătorul nu este răspunzător pentru nicio daună cauzată de funcționarea incorectă și utilizarea necorespunzătoare.
-  **PERICOL! RISC DE ELECTROCUTARE!** Nu încercați să reparați aparatul singur. Nu scufundați componentele electrice ale aparatului în apă sau în alte lichide. Nu țineți niciodată aparatul sub jet de apă.
- **NU UTILIZAȚI NICIODATĂ UN APARAT DETERIORAT!** Verificați periodic conexiunile electrice și cablul pentru a depista eventualele deteriorări. Dacă este deteriorat, deconectați aparatul de la sursa de alimentare. Orice reparații trebuie efectuate numai de către un furnizor sau o persoană calificată pentru a evita pericolul sau vătămarea.
- **AVERTISMENT!** Când poziționați aparatul, direcționați cablul de alimentare în siguranță, dacă este necesar, pentru a evita tragerea accidentală, deteriorarea, contactul cu suprafața de încălzire sau riscul de împiedicare.
- **AVERTISMENT!** Atât timp cât ștecherul este în priză, aparatul este conectat la sursa de alimentare.
- **AVERTISMENT!** Opriți ÎNTOTDEAUNA aparatul înainte de a-l deconecta de la sursa de alimentare, curățare, întreținere sau depozitare.
- Conectați aparatul la o priză electrică numai cu tensiunea și frecvența menționate pe eticheta aparatului.
- Nu atingeți ștecherul/conexiunile electrice cu mâinile umede sau umede.
- Țineți aparatul și ștecherul/conexiunile la distanță de apă și alte lichide. Dacă aparatul cade în apă, scoateți imediat conexiunile sursei de alimentare. Nu utilizați aparatul până când nu a fost verificat de un tehnician certificat. Nerespectarea acestor instrucțiuni va cauza riscuri care pun viața în pericol.
- Conectați sursa de alimentare la o priză electrică ușor accesibilă, astfel încât să puteți deconecta imediat aparatul în caz de urgență.
- Asigurați-vă că cablul nu intră în contact cu obiecte ascuțite sau fierbinți și țineți-l la distanță de foc deschis. Nu trageți niciodată de cablul de alimentare pentru a-l scoate din priză, trageți întotdeauna de fișă.
- Nu transportați niciodată aparatul de cablu.
- Nu încercați niciodată să deschideți singur carcasa aparatului.
- Nu introduceți obiecte în carcasa aparatului.
- Nu lăsați niciodată aparatul nesupravegheat în timpul utilizării.
- Acest aparat trebuie utilizat de personal instruit în bucătăria restaurantului, cantinelor sau barului etc.
- Acest aparat nu trebuie utilizat de persoane cu capacități fizice, senzoriale sau mentale reduse sau de persoane care nu au experiență și cunoștințe suficiente.
- Acest aparat nu trebuie utilizat de copii în niciun caz.

- Nu lăsați aparatul și conexiunile sale electrice la îndemâna copiilor.
- Nu utilizați niciodată accesorii sau alte dispozitive suplimentare în afară de cele furnizate împreună cu aparatul sau recomandate de producător. Nerespectarea acestei instrucțiuni poate reprezenta un risc pentru utilizator și poate deteriora aparatul. Utilizați numai piese și accesorii originale.
- Nu utilizați acest aparat cu ajutorul unui cronometru extern sau al unui sistem de telecomandă.
- Nu așezați aparatul pe un obiect de încălzire (benzină, electrică, aragaz cu cărbune etc.).
- Nu acoperiți aparatul în timpul funcționării.
- Nu așezați obiecte pe aparat.
- Nu utilizați aparatul în apropierea flăcărilor deschise, a materialelor explozive sau inflamabile. Utilizați întotdeauna aparatul pe o suprafață orizontală, stabilă, curată, rezistentă la căldură și uscată.
- Aparatul nu poate fi instalat într-o zonă în care poate fi utilizat un jet de apă.
- Lăsați un spațiu de cel puțin 20 cm în jurul aparatului pentru ventilare în timpul utilizării.
- **AVERTISMENT!** Păstrați toate orificiile de ventilație de pe aparat ferite de obstrucții.

Instrucțiuni speciale privind siguranța

- Acest aparat este destinat utilizării comerciale.
- În cazul în care cablul de alimentare este deteriorat, acesta trebuie înlocuit de producător, de agentul său de service sau de persoane cu o calificare similară pentru a evita orice pericol.
- **ATENȚIE!** Nu umpleți încărcătura peste nivelul MA.



PRECAUȚIE! RISC DE INCENDIU! Agentul frigorific utilizat este R290. Este un agent frigorific inflamabil, care este ecologic. Deși este inflamabil, nu deteriorează stratul de ozon și nu crește efectul de seră.

Totuși, utilizarea acestui lichid de răcire a dus la o ușoară creștere a nivelului de zgomot al aparatului. Pe lângă zgomotul compresorului, este posibil să auziți lichidul de răcire care circulă prin sistem. Acest lucru este ineditabil și nu are niciun efect advers asupra funcționării aparatului. În timpul transportului și al configurării aparatului trebuie să aveți grijă ca nicio componentă a sistemului de răcire să nu fie deteriorată. Scurgerile de lichid de răcire pot deteriora ochii.



AVERTISMENT! Opriti mașina înainte de a deschide carcasa mașinii/capaful bolțului și de a intra în interior din cauza pericolului de deplasare la intrare.

- **PRECAUȚIE! RISC DE ARSURI!** Lichidul de refrigerare pulverizat pe piele poate provoca arsuri critice. Păstrați ochii și pielea protejate. Dacă apar arsuri cu agent frigorific, clătiți imediat cu apă rece. În cazul în care arsurile sunt grave, aplicați gheață și contactați imediat tratamentul medical.
- **AVERTISMENT!** Asigurați o ventilație suficientă în structura înconjurătoare atunci când o încorporați. Nu blocați niciodată aspirația debitului de aer și orificiul de evacuare a aerului pentru a menține circulația aerului.
- **AVERTISMENT!** Nu utilizați dispozitive mecanice sau alte mijloace pentru a accelera procesul de dezghețare, altele decât cele recomandate de producător.
- **AVERTISMENT!** Nu deteriorați circuitul agentului frigorific.

- **AVERTISMENT!** Nu utilizați aparate electrice în interiorul compartimentelor de depozitare a alimentelor ale aparatului, cu excepția cazului în care acestea sunt de tipul recomandat de producător.
- Nu puneți în interiorul sau în apropierea aparatului niciun produs periculos, cum ar fi combustibil, alcool, vopsea, aerosoli cu un propulsor inflamabil, substanțe inflamabile sau explozive etc.
- După instalare, aparatul nu trebuie înclinat la un unghi mai mare de 5° și trebuie să așteptați 2h înainte de a-l conecta la sursa de alimentare pentru a-l porni. Același lucru este valabil dacă aparatul este mutat după aceea.
- Dacă aparatul a fost oprit sau deconectat de la sursa de alimentare, este necesar să așteptați 5 minute până când este pornit din nou.
- Niciun alt aparat nu trebuie conectat la aceeași priză ca și acest aparat.

Domeniu de utilizare

- Acest aparat este destinat utilizării pentru aplicații comerciale, de exemplu în bucătăriile restaurantelor, cantinelor, spitalelor și întreprinderilor comerciale, cum ar fi brutăriile, buticiile etc., dar nu și pentru producția continuă în masă a alimentelor.
- Aparatul este conceput pentru dispersarea băuturilor reci, cum ar fi sucul de portocale, cola etc. Orice altă utilizare poate duce la deteriorarea aparatului sau la vătămare corporală.
- Utilizarea aparatului în orice alt scop va fi considerată o utilizare incorectă a dispozitivului. Utilizatorul va fi singurul responsabil pentru utilizarea necorespunzătoare a dispozitivului.

Instalarea împământării

Acest aparat este clasificat ca fiind din clasa de **protecție I** și trebuie conectat la o împământare de protecție. Împământarea reduce riscul de electrocutare prin asigurarea unui fir de evacuare pentru curentul electric.

Acest aparat este dotat cu un cablu de alimentare cu ștecăr cu împământare sau conexiuni electrice cu cablu de împământare. Conexiunile trebuie instalate și împământate corespunzător.

Principalele componente ale produsului

(Fig. 1 de la pagina 3)

1. Capac bol
2. Bol
3. Cutia comutatorului principal (în partea dreaptă)
 - 3a. Comutator de alimentare
 - 3b. Buton pentru amestecare [pentru bolul STÂNGA]
 - 3c. Buton pentru amestecare [pentru bolul DREAPTA]
4. Caseta de control al temperaturii (în partea stângă)
5. Orificii de ventilație (pe ambele părți)
6. Dozator
7. Pârghie tarod
8. Tavă de picurare

Observație: Conținutul acestui manual se aplică tuturor articolelor listate, cu excepția cazului în care se specifică altfel. Aspectul poate varia față de ilustrațiile prezentate.

Panou de comandă

(Fig. 2 de la pagina 3)

9. Lumină principală de alimentare
10. Lampa indicatoare pentru bolul 1
11. Lampa indicatoare Bol 2
12. Butonul Bol 1 / Sus
13. Butonul Bol 2 / Jos
14. Buton de setare

Diagramă circuit

(Fig. 3 de la pagina 3)

SW: Comutator principal

S1: Comutator pentru paletă de amestecare (Bumbac 1)

M1: Motor cu amestecare (Bumbac 1)

S2: Comutator pentru paletă de amestecare (Bumbac 2)

M2: Motor cu amestecare (Bumbac 2)

F1: Ventilator pentru condens

F2: Ventilator pentru condens

T1: Termostat

K1: Compresor (R290)

Kr: Releu

Km: Motor

Kt: Protecție termică

Pregătirea înainte de utilizare

- Îndepărtați toate ambalajele și ambalajele de protecție.
- Verificați dacă dispozitivul este în stare bună și cu toate accesoriile. În cazul unei livrări incomplete sau deteriorate, vă rugăm să contactați imediat furnizorul. În acest caz, nu utilizați dispozitivul.
- Curățați accesoriile și aparatul înainte de utilizare (consultați => Curățare și întreținere).
- Asigurați-vă că aparatul este complet uscat.
- Puneți aparatul pe o suprafață orizontală, stabilă și rezistentă la căldură, care este sigură împotriva stropirii cu apă.
- Păstrați ambalajul dacă intenționați să depozitați aparatul în viitor.
- Păstrați manualul de utilizare pentru consultare ulterioară.

NOTĂ! Din cauza reziduurilor rezultate din fabricație, aparatul poate emite un miros ușor în timpul primelor câteva utilizări. Acest lucru este normal și nu indică niciun defect sau pericol. Asigurați-vă că aparatul este bine aerisit.

Instalare / Asamblare și Dezasamblare

(Fig. 4 de la pagina 4)

15. Bol
16. Fantă manetă
17. Cârlige

Installation

- Toate operațiile și instalațiile trebuie efectuate exclusiv de personal specializat instruit, care trebuie să organizeze toate secvențele operaționale și de instalare cu ajutorul instrumentelor adecvate, în strictă conformitate cu reglementările aplicabile.
- Această mașină trebuie instalată în interior și într-un mediu bine ventilat, pe o suprafață plană, orizontală, uscată, fermă și curată. Lăsați un spațiu liber de cel puțin 15 cm în spate și de cel puțin 25 cm la stânga și la dreapta pentru o ventilație adecvată.
- Această mașină este destinată utilizării la destinație și tre-

buie instalată în locul unde poate fi monitorizată de personal instruit în timpul funcționării.

- După instalare, lăsați mașina în poziție verticală timp de cel puțin 10 ore înainte de a o conecta la sursa de alimentare pentru a o porni. Acest lucru este necesar pentru a permite unității de refrigerare să se așeze și să evite pericolele.
- Niciun alt aparat nu trebuie conectat la aceeași priză ca și acest aparat.
- Așteptați aproximativ 10 minute înainte de a porni din nou mașina după ce a fost oprită sau deconectată de la sursa de alimentare electrică.

Asamblare / Dezasamblare

ATENȚIE! Asigurați-vă întotdeauna că mașina este scoasă din priză și răcită complet înainte de asamblare/dezasamblare.

Asamblați mașina ca în procedura de mai jos:

- Coborâți încet vasul și montați-l pe partea superioară a piesei de răcire.
 - Notă: Adăugați o cantitate mică de apă pe garnitură pentru lubrifiere.
 - Rulați garnitura inelară pe axul robinetului. Apoi, răsturnați și introduceți în orificiul din bol.
 - Apoi, împingeți maneta robinetului în fanta din fața vasului și lăsați-o să cadă. Poate fi necesar să se îndoaie puțin înapoi pentru a fixare ușoară.
 - Introduceți tija paletei de amestecare în paleta de amestecare.
 - Agățați tava de picurare cu fantele din partea frontală a dozatorului.
 - Fixați bine capacul vasului pe vas.
- Notă: Dezasamblați mașina în ordine inversă.

Instrucțiuni de utilizare

a) Prepararea băuturii:

AVERTISMENT! Asigurați-vă că temperatura băuturii nu este ridicată.

- Diluați și amestecați CONCENTRATUL cu APĂ într-un recipient adecvat, urmând rețetele producătorului.

b) Turnați băutura în aparat:

AVERTISMENT! Băuturile trebuie turnate în vas numai atunci când mașina este OPRITĂ (0) și deconectată de la sursa de alimentare electrică. NU turnați băuturi calde.

ATENȚIE! Turnați băutura în bolul STÂNGA care se află pe partea cu cutia de control al temperaturii dacă se utilizează numai bolul STÂNGA.

- Scoateți capacul bolului.
- Turnați băutura în vas cu grijă și asigurați-vă că nivelul este între L și MA.
- După turnarea/reumplerea băuturii în vas, închideți capacul vasului deasupra vasului.

c) Începeți utilizarea mașinii:

- Apăsăți capacul cutiei principale de comutare din partea DREAPTA a mașinii. Apoi, capacul cutiei de comutare se va elibera.
- PORNIȚI mașina apăsând butonul jos [a] în poziția „I”. Lumini indicatoare roșii aprinse. Procesul de răcire va începe.
- Apăsăți fie butonul de amestecare [pentru bolul STÂNGA], fie butonul [pentru bolul DREAPTA] în poziția „I” pentru rotirea paletei.
- Apăsăți toate butoanele (Comutator de alimentare, Buton

pentru amestecare [pentru bolul din STÂNGA], Buton pentru amestecare [pentru bolul din DREAPTA] în poziția „0” pentru a OPRI mașina.

d) Reglarea temperaturii băuturii:

Pentru a regla temperatura fiecărui bol în parte, ridicați capacul de plastic de pe partea stângă a unității. Bolul 1 se află în partea stângă a unității când privește din față.

1. Porniți comutatorul principal din partea dreaptă a unității. Indicatorul luminos principal de alimentare va indica acum pe controlul digital.

2. Pentru a seta temperatura bolului nr. 1 apăsați de două ori butonul "Bowl 1 / Up". „Lampa indicatoare pentru Bowl 1” se va aprinde acum și temperatura setată curent va clipi. Reglați „Butonul Îngroșare 1 / În sus” sau „Butonul Îngroșare 2 / În jos” pentru a seta intervalul de temperatură poate fi setat între 0°C și 10°C.

Temperatura de control pentru bolul 1 este acum setată. Repetați procesul folosind butonul „Bowl 2 / Down” și butonul „Setare” pentru a seta temperatura bolurilor rămase.

3. Când este în funcțiune, unitatea va afișa automat temperatura reală a fiecărui bol timp de 2 secunde, așa cum indică becul de sub simbolurile bolului.

4. Motorul și agitatorul fiecărui bol pot fi acționate independent folosind comutatorul relevant din partea dreaptă a unității.

5. Pentru a opri răcirea într-un bol selectat, apăsați pe numărul respectiv al bolului de pe panoul de comandă timp de 3 secunde. Literale „OPRIT” vor fi afișate pentru numărul bolului selectat. Pentru a porni răcirea, apăsați lung timp de 3 secunde.

e) Eliberarea băuturii:

• După ce băutura s-a răcit suficient, apăsați maneta robinetului pentru a distribui băutura.

Notă:

- Verificați regulat temperatura băuturii din bol. Mențineți mașina în funcțiune atunci când există lichid în interiorul vasului.
- Dacă mașina nu este utilizată în mod continuu, este necesar să eliminați cantitatea mică din zona robinetului înainte de a servi clientului din motive de igienă.

Curățare și întreținere

• **ATENȚIE!** Deconectați întotdeauna aparatul de la sursa de alimentare și răciți-l înainte de depozitare, curățare și întreținere.

• Nu utilizați jet de apă sau un aparat de curățat cu aburi pentru curățare și nu împingeți aparatul sub apă, deoarece componentele se vor uda și se pot produce șocuri electrice.

• Dacă aparatul nu este păstrat într-o stare bună de curățenie, acest lucru poate afecta negativ durata de viață. Oa aparatului și poate duce la o situație periculoasă.

• Reziduurile alimentare trebuie curățate regulat și scoase din aparat. Dacă aparatul nu este curățat corespunzător, durata sa de viață va fi redusă și poate duce la o stare periculoasă în timpul utilizării.

• **PERICOL DE RĂNIRE!** Trebuie procedat cu atenție la manipularea lamelor ascuțite în timpul curățării.

Curățare

• Curățați suprafața exterioră răcită cu o lavetă sau un burete ușor umezit cu o soluție slabă de săpun.

• Din motive de igienă, aparatul trebuie curățat înainte și după utilizare.

• Evitați contactul cu apa al componentelor electrice.

• Curățați interiorul recipientului cu un detergent neabraziv și clătiți cu apă curată.

• Nu scufundați niciodată aparatul în apă sau în alte lichide.

• Nu utilizați niciodată agenți de curățare agresivi, bureți abrazivi sau agenți de curățare care conțin clor. Nu utilizați bureți de sârmă, ustensile metalice sau orice obiecte ascuțite sau tăioase pentru curățare. Nu utilizați benzină sau solvenți!

• Atunci când evacuați apa potabilă sau apa murdară, lăsați robinetul deschis și clătiți boilerul cu apă curată.

• Nicio piesă nu poate fi spălată în mașina de spălat vase.

Întreținere

• Verificați regulat funcționarea aparatului pentru a preveni accidentele grave.

• Dacă vedeți că aparatul nu funcționează corespunzător sau că există o problemă, opriți-l și contactați furnizorul.

• Toate lucrările de întreținere, instalare și reparații trebuie efectuate de tehnicieni specializați și autorizați sau recomandați de producător.

a) Golirea bolurilor:

• Înainte ca un bol să poată fi curățat, acesta trebuie golit toată băutura din interiorul bolului mai întâi folosind dozatorul.

b) Dezasamblarea robinetului de distribuire:

• Asigurați-vă că întreaga băutura este golită în interiorul vasului.

• Dezasamblați părțile robinetului și axul robinetului înainte de a scoate vasul pentru curățare. (Consultați ==> Instalare / Asamblare și dezasamblare)

c) Spălarea și dezinfectarea pieselor:

ATENȚIE! Toate piesele demontabile trebuie spălate și dezinfectate temeinic. Recomandăm insistent curățarea și dezinfectarea zilnică a acestei mașini pentru a menține un grad ridicat de calitate a alimentelor.

Pentru a efectua corect această procedură, procedați după cum urmează:

• Umpleți un recipient cu detergent și apă fierbinte la temperatură de aproximativ 40 ~ 50°C;

• Spălați bine piesele dezasamblate cu această soluție de detergent.

• Scufundați componentele de dezasamblare în soluție și înmuiați timp de aproximativ 30 de minute.

• Apoi, spălați din nou piesele cu apă curată.

• Uscați bine toate piesele cu o lavetă curată.

d) Reasamblarea pieselor spălate

ATENȚIE! Toate piesele trebuie reasamblate cu atenție. (Consultați == > Instalare / Asamblare și dezasamblare).

• De asemenea, verificați integritatea garniturii mari din cauciuc, dacă este uzată, înlocuiți-o cu una nouă (furnizată).

• Înlocuiți garnitura mare de cauciuc cel puțin o dată la 12 luni.

e) Clătirea mașinii

ATENȚIE! Înainte de a porni mașina după curățare, trebuie să efectuați ciclul de clătire conform procedurilor de mai jos folosind apă curată pentru a îndepărta reziduurile.

- Turnați apă curată în boluri;
- Lăsați mașina să funcționeze timp de cel puțin 20 de minute.
- **OPRIȚI** mașina și goliți vasul folosind dozatorul.

f) Curățarea tăvii de picurare

ATENȚIE! Tava de picurare trebuie golită și curățată zilnic.

- Scoateți tava de picurare din fantă și scoateți-o.
- Spălați tava de picurare și grila separat cu apă caldă.
- Uscați bine ambele piese și puneți grila înapoi deasupra tăvii.
- Poziționați furtunul de evacuare în deschiderea prevăzută.
- Montați la loc tava de picurare și fixați-o cu mașina.

g) Verificare și întreținere regulate

- Acest echipament trebuie verificat periodic (cel puțin o dată la 6 luni) de către un tehnician autorizat specializat. Această verificare periodică servește pentru a asigura faptul că toate componentele instalate și mașina în sine sunt la un nivel ridicat de siguranță.
- Orice piese uzate sau rupte trebuie înlocuite cu piese de schimb originale. Este interzisă utilizarea acestei mașini atunci când chiar și o singură piesă este defectă sau uzată.

Transport și depozitare

- Înainte de depozitare, asigurați-vă întotdeauna că aparatul a fost deconectat de la sursa de alimentare și s-a răcit complet.
- Depozitați aparatul într-un loc răcoros, curat și uscat.
- Nu puneți niciodată obiecte grele pe aparat, deoarece acesta se poate deteriora.
- Nu mutați aparatul în timp ce acesta este în funcțiune. Deconectați aparatul de la sursa de alimentare când îl mutați și țineți-l în partea de jos.
- Trebuie acordată o atenție specială deplasării sau transportului mașinii din cauza greutatei sale mari. Cu cel puțin 2 persoane sau folosind un cărucior. Deplasați mașina încet, cu atenție și nu înclinați niciodată mai mult de 45°.

Depanare

Dacă aparatul nu funcționează corespunzător, verificați tabelul de mai jos pentru a găsi soluția. Dacă în continuare nu puteți rezolva problema, vă rugăm să contactați furnizorul/furnizorul de servicii.

Problemă	Cauză posibilă	Soluție posibilă
Mașina nu are funcționare după conectarea la priză electrică.	Cablul de alimentare și ștecherul nu se conectează ferm și corect.	Verificați din nou conexiunea. Și asigurați-vă că toate conexiunile sunt conectate ferm.
	Comutatorul de alimentare din interiorul casei comutatorului principal nu este apăsat.	Apăsăți comutatorul de alimentare în poziția „I”.

Scurgere la robinetul dozatorului.	Axul robinetului nu este montat corect	Dezasamblați și verificați din nou poziția.
	Garnitura inelară a axului robinetului nu este poziționată corect.	
Scurgeri de lichid din vas.	Bolul nu este montat și montat corect.	Verificați din nou poziția și remontați vasul.
	Garnitura mare din cauciu nu este amplasată corect.	Verificați din nou poziția și remontați.
	Garnitura mare din cauciu este uzată.	Înlocuiți cu o garnitură nouă din cauciu.
Operațiunea de răcire nu este pornită.	Agentul frigorific al lichidului de răcire se scurge.	Contactați furnizorul.
	Ventilatorul din interior nu funcționează.	
	Fluxul de aer obstrucționează operațiunea de răcire.	Creșteți distanța în jurul mașinii pentru a avea o bună ventilație.
Padele de amestecare nu se rotesc.	Motorul de amestecare este defect.	Contactați furnizorul.

Garanție

Orice defect care afectează funcționalitatea aparatului care devine evident în termen de un an de la achiziție va fi reparat prin reparații gratuite sau înlocuire, cu condiția ca aparatul să fi fost utilizat și întreținut în conformitate cu instrucțiunile și să nu fi fost abuzat sau utilizat necorespunzător în niciun fel. Drepturile dvs. legale nu sunt afectate. Dacă aparatul este revendicat în garanție, specificați unde și când a fost achiziționat și includeți dovada achiziționării (de ex. chitanță).

În conformitate cu politica noastră de dezvoltare continuă a produselor, ne rezervăm dreptul de a modifica fără previz produsul, ambalajul și specificațiile documentației.

Aruncați și protejați mediul înconjurător



La scoaterea din uz a aparatului, produsul nu trebuie eliminat împreună cu alte deșeurile menajere. În schimb, este responsabilitatea dvs. să eliminați deșeurile de echipamente prin predarea acestora la un punct de colectare desemnat. Nerespectarea acestei reguli poate fi penalizată în conformitate cu reglementările aplicabile privind eliminarea deșeurilor. Colectarea și reciclarea separată a deșeurilor dvs. de echipamente la momentul eliminării va ajuta la conservarea resurselor naturale și va asigura reciclarea acestora într-o manieră care protejează sănătatea umană și mediul înconjurător.

Pentru mai multe informații despre locul în care vă puteți lăsa deșeurile pentru reciclare, vă rugăm să contactați compania locală de colectare a deșeurilor. Producătorii și importatorii nu își asumă responsabilitatea pentru reciclarea, tratarea și eliminarea ecologică, fie direct, fie printr-un sistem public.

Αγαππητέ πελάτη,

Σας ευχαριστούμε που αγοράσατε αυτή τη συσκευή Arctic. Διαβάστε προσεκτικά αυτό το εγχειρίδιο χρήστη, δίνοντας ιδιαίτερη προσοχή στους κανονισμούς ασφαλείας που περιγράφονται παρακάτω, πριν από την πρώτη εγκατάσταση και χρήση αυτής της συσκευής.

Οδηγίες ασφαλείας



- Χρησιμοποιείτε τη συσκευή μόνο για τον προβλεπόμενο σκοπό για τον οποίο σχεδιάστηκε, όπως περιγράφεται στο παρόν εγχειρίδιο.
- Ο κατασκευαστής δεν φέρει ευθύνη για τυχόν ζημιές που προκλήθηκαν από εσφαλμένη λειτουργία και ακατάλληλη χρήση.
-  **ΚΙΝΔΥΝΟΣ! ΚΙΝΔΥΝΟΣ ΗΛΕΚΤΡΟΠΛΗΞΙΑΣ!** Μην επιχειρήσετε να επισκευάσετε τη συσκευή μόνοι σας. Μην εμβαπτιζέτε τα ηλεκτρικά μέρη της συσκευής σε νερό ή άλλα υγρά. Μην κρατάτε ποτέ τη συσκευή κρύα από τρεχούμενο νερό.
- **ΜΗ ΧΡΗΣΙΜΟΠΟΙΕΙΤΕ ΠΟΤΕ ΣΥΣΚΕΥΗ ΠΟΥ ΈΧΕΙ ΥΠΟΣΤΕΙ ΖΗΜΙΑ!** Ελέγχετε τακτικά τις ηλεκτρικές συνδέσεις και το καλώδιο για τυχόν ζημιές. Σε περίπτωση ζημιάς, αποσυνδέστε τη συσκευή από την παροχή ρεύματος. Οποιοσδήποτε επισκευές πρέπει να πραγματοποιούνται μόνο από προμηθευτή ή εξειδικευμένο άτομο για την αποφυγή κινδύνου ή τραυματισμού.
- **ΠΡΟΕΙΔΟΠΟΙΗΣΗ!** Κατά την τοποθέτηση της συσκευής, δρομολογήστε το καλώδιο ρεύματος με ασφάλεια, εάν είναι απαραίτητο, για να αποφύγετε τυχόν ακούσιο τράβηγμα, ζημιά, επαφή με την επιφάνεια θέρμανσης ή κίνδυνο παραπατήματος.
- **ΠΡΟΕΙΔΟΠΟΙΗΣΗ!** Εφόσον το φιλς είναι στην πρίζα, η συσκευή είναι συνδεδεμένη στην παροχή ρεύματος.
- **ΠΡΟΕΙΔΟΠΟΙΗΣΗ!** Ανεργονοποιείτε ΠΑΝΤΟΤΕ τη συσκευή πριν από την αποσύνδεση από την παροχή ρεύματος, τον καθαρισμό, τη συντήρηση ή την αποθήκευση.
- Συνδέστε τη συσκευή μόνο σε πρίζα με την τάση και τη συχνότητα που αναφέρονται στην ετικέτα της συσκευής.
- Μην αγγίζετε το φιλς/τις ηλεκτρικές συνδέσεις με βρεγμένα ή υγρά χέρια.
- Διατηρείτε τη συσκευή και το φιλς/τις ηλεκτρικές συνδέσεις μακριά από νερό και άλλα υγρά. Εάν η συσκευή πέσει σε νερό, αφαιρέστε αμέσως τις συνδέσεις τροφοδοσίας. Μην χρησιμοποιείτε τη συσκευή μέχρι να ελεγχθεί από πιστοποιημένο τεχνικό. Η μη τήρηση αυτών των οδηγιών θα προκαλέσει κινδύνους ασφαλείας για τη ζωή.
- Συνδέστε το τροφοδοτικό σε μια εύκολα προσβάσιμη πρίζα, ώστε να μπορείτε να αποσυνδέσετε τη συσκευή αμέσως σε περίπτωση έκτακτης ανάγκης.
- Βεβαιωθείτε ότι το καλώδιο δεν έρχεται σε επαφή με αιχμηρά ή ζεστά αντικείμενα και φυλάξτε το μακριά από ανοικτά φωτιά. Μην τραβάτε ποτέ το καλώδιο ρεύματος για να το αποσυνδέσετε από την πρίζα, αλλά να τραβάτε πάντα το φιλς.
- Μην μεταφέρετε ποτέ τη συσκευή από το καλώδιό της.
- Μην προσπαθήσετε ποτέ να ανοίξετε μόνοι σας το περίβλημα της συσκευής.
- Μην εισάγετε αντικείμενα στο περίβλημα της συσκευής.
- Μην αφήνετε ποτέ τη συσκευή χωρίς επίβλεψη κατά τη διάρκεια της χρήσης.
- Ο χειρισμός της συσκευής αυτής πρέπει να γίνεται από εκπαιδευμένο προσωπικό στην κουζίνα του εστιατορίου, σε καντίνες ή σε μπαρ κ.λπ.
- Η συσκευή αυτή δεν πρέπει να χρησιμοποιείται από άτομα με

μειωμένες σωματικές, αισθητηριακές ή πνευματικές ικανότητες ή άτομα με έλλειψη εμπειρίας και γνώσης.

- Η συσκευή αυτή δεν πρέπει σε καμία περίπτωση να χρησιμοποιείται από παιδιά.
- Διατηρείτε τη συσκευή και τις ηλεκτρικές της συνδέσεις μακριά από παιδιά.
- Μην χρησιμοποιείτε ποτέ εξαρτήματα ή πρόσθετες συσκευές εκτός από αυτές που παρέχονται με τη συσκευή ή συνιστώνται από τον κατασκευαστή. Διαφορετικά, μπορεί να υπάρξει κίνδυνος για την ασφάλεια του χρήστη και να προκληθεί ζημιά στη συσκευή. Χρησιμοποιείτε μόνο γνήσια εξαρτήματα και παρελκόμενα.
- Μην χρησιμοποιείτε αυτή τη συσκευή με εξωτερικό χρονοδιακόπτη ή σύστημα τηλεχειρισμού.
- Μην τοποθετείτε τη συσκευή πάνω σε θερμαντικό αντικείμενο (βενζινοκίνητο, ηλεκτρικό, κάρβουνο κ.λπ.).
- Μην καλύπτετε τη συσκευή σε λειτουργία.
- Μην τοποθετείτε αντικείμενα επάνω στη συσκευή.
- Μην χρησιμοποιείτε τη συσκευή κοντά σε γυμνές φλόγες, εκρηκτικά ή εύφλεκτα υλικά. Να χειρίζεστε πάντα τη συσκευή σε οριζόντια, σταθερή, καθαρή, ανθεκτική στη θερμότητα και στεγνή επιφάνεια.
- Η συσκευή δεν είναι κατάλληλη για εγκατάσταση σε χώρο όπου μπορεί να χρησιμοποιηθεί πιδακάς νερού.
- Αφήστε χώρο τουλάχιστον 20 cm γύρω από τη συσκευή για εξαερισμό κατά τη χρήση.
- **ΠΡΟΕΙΔΟΠΟΙΗΣΗ!** Διατηρείτε όλα τα ανοίγματα εξαερισμού στη συσκευή ελεύθερα από εμπόδια.

GR

Ειδικές οδηγίες ασφαλείας

- Η συσκευή αυτή προορίζεται για εμπορική χρήση.
- Εάν το καλώδιο τροφοδοσίας έχει υποστεί ζημιά, πρέπει να αντικατασταθεί από τον κατασκευαστή, τον αντιπρόσωπο σέρβις ή από κατάλληλα καταρτισμένα άτομα, προκειμένου να αποφευχθεί τυχόν κίνδυνος.
- **ΠΡΟΣΟΧΗ!** Μην γεμίζετε το φορτίο πάνω από το επίπεδο MA.
-  **ΠΡΟΣΟΧΗ! ΚΙΝΔΥΝΟΣ ΠΥΡΚΑΓΙΑΣ!** Το ψυκτικό μέσο που χρησιμοποιείται είναι το R290. Είναι εύφλεκτο ψυκτικό που είναι φιλικό προς το περιβάλλον. Αν και είναι εύφλεκτο, δεν προκαλεί ζημιά στη στιβάδα του όζοντος και δεν αυξάνει το φαινόμενο των θερμοκηπίου. Ωστόσο, η χρήση αυτού του ψυκτικού υγρού έχει οδηγήσει σε μικρή αύξηση της στάθμης θερμότητας της συσκευής. Εκτός από τον θόρυβο του συμπιεστή, μπορεί να είστε σε θέση να ακούσετε το ψυκτικό να ρέει γύρω από το σύστημα. Αυτό είναι αναπόφευκτο και δεν έχει καμία αρνητική επίδραση στην απόδοση της συσκευής. Πρέπει να προσέχετε κατά τη μεταφορά και τη ρύθμιση της συσκευής, ώστε να μην υποστούν ζημιά μέρη του συστήματος ψύξης. Η διαρροή ψυκτικού υγρού μπορεί να προκαλέσει ζημιά στα μάτια.
-  **ΠΡΟΕΙΔΟΠΟΙΗΣΗ!** Σβήστε το μηχανήμα πριν ανοίξετε το κάλυμμα του περιβλήματος του μηχανήματος/το κάλυμμα του κουβιά και μπειτε μέσα στο μηχανήμα λόγω κινδύνου κίνησης κατά την εισόδο.
- **ΠΡΟΣΟΧΗ! ΚΙΝΔΥΝΟΣ ΕΓΚΑΥΜΑΤΩΝ!** Το ψυκτικό υγρό που πεκαζέται στο δέρμα μπορεί να προκαλέσει κρίσιμα εγκαύματα. Διατηρείτε τα μάτια και το δέρμα προστατευμένα. Σε περίπτωση εγκαυμάτων από το ψυκτικό μέσο, ξεπλύνετε αμέσως με κρύο νερό. Σε περίπτωση που τα εγκαύματα είναι σοβαρά, εφαρμόστε πάγο και επικοινωνήστε αμέσως με την ιατρική θεραπεία.

- **ΠΡΟΕΙΔΟΠΟΙΗΣΗ!** Παρέχετε επαρκή εξαερισμό στην περιβάλλουσα δομή κατά την τοποθέτηση. Μην φράζετε ποτέ την αναρρόφηση στον αέρα και την έξοδο αέρα για να διατηρήσετε την κυκλοφορία του αέρα.
- **ΠΡΟΕΙΔΟΠΟΙΗΣΗ!** Μην χρησιμοποιείτε μηχανικές συσκευές ή άλλα μέσα για να επιταχύνετε τη διαδικασία απόψυξης, εκτός από αυτά που συνιστώνται από τον κατασκευαστή.
- **ΠΡΟΕΙΔΟΠΟΙΗΣΗ!** Μην προκαλείτε ζημιά στο ψυκτικό κύκλωμα.
- **ΠΡΟΕΙΔΟΠΟΙΗΣΗ!** Μην χρησιμοποιείτε ηλεκτρικές συσκευές μέσα στους χώρους αποθήκευσης τροφίμων της συσκευής, εκτός εάν είναι του τύπου που συνιστά ο κατασκευαστής.
- Μην τοποθετείτε επικίνδυνα προϊόντα, όπως καύσιμα, οινόπνευμα, χρώματα, φιάλες αεροζόλ με εύφλεκτο προωθητικό, εύφλεκτες ή εκρηκτικές ουσίες κ.λπ. μέσα ή κοντά στη συσκευή.
- Μετά την εγκατάσταση, η συσκευή δεν πρέπει να έχει κλίση μεγαλύτερη από 5° και είναι απαραίτητο να περιμένετε 2 ώρες πριν τη συνδέσετε στην παροχή ρεύματος για να την ενεργοποιήσετε. Το ίδιο ισχύει εάν η συσκευή μετακινήθει μετά.
- Εάν η συσκευή έχει απενεργοποιηθεί ή αποσυνδεθεί από την παροχή ρεύματος, πρέπει να περιμένετε 5 λεπτά μέχρι να ενεργοποιηθεί ξανά.
- Δεν πρέπει να συνδέονται άλλες συσκευές στην ίδια πρίζα με αυτήν τη συσκευή.

Προβλεπόμενη χρήση

- Αυτή η συσκευή προορίζεται για χρήση σε εμπορικές εφαρμογές, για παράδειγμα σε κουζίνες εστιατορίων, κυλικείων, νοσοκομείων και εμπορικών επιχειρήσεων, όπως αρτοποιεία, βουτιές κ.λπ., αλλά όχι για συνεχή μαζική παραγωγή τροφίμων.
- Η συσκευή έχει σχεδιαστεί για τη διασπορά κρύων ροφημάτων όπως χυμός πορτοκαλιού, κόλα, κ.λπ. Οποιαδήποτε άλλη χρήση μπορεί να προκαλέσει ζημιά στη συσκευή ή τραυματισμό.
- Η λειτουργία της συσκευής για οποιονδήποτε άλλο σκοπό θα πρέπει να θεωρείται εσφαλμένη χρήση της συσκευής. Ο χρήστης θα είναι αποκλειστικά υπεύθυνος για την ακατάλληλη χρήση της συσκευής.

Εγκατάσταση γείωσης

Αυτή η συσκευή έχει ταξινομηθεί ως κατηγορίας **προστασίας Ι** και πρέπει να συνδεθεί σε προστατευτική γείωση. Η γείωση μειώνει τον κίνδυνο ηλεκτροπληξίας παρέχοντας ένα καλώδιο διαφυγής για το ηλεκτρικό ρεύμα.

Αυτή η συσκευή διαθέτει καλώδιο ρεύματος με βύσμα γείωσης ή ηλεκτρικές συνδέσεις με καλώδιο γείωσης. Οι συνδέσεις πρέπει να είναι σωστά εγκατεστημένες και γειωμένες.

Κύρια μέρη του προϊόντος

(Εικ. 1 στη σελίδα 3)

1. Καπάκι μπολ
2. Μπολ
3. Κουτί κύριου διακόπτη (στη δεξιά πλευρά)
 - 3α. Διακόπτης τροφοδοσίας
 - 3β. Κουμπί ανάδευσης (για ΑΡΙΣΤΕΡΟ μπολ)
 - 3γ. Κουμπί ανάδευσης (για ΔΕΞΙ μπολ)
4. Κουτί ελέγχου θερμοκρασίας (στην αριστερή πλευρά)
5. Αεραγωγός (και στις δύο πλευρές)
6. Διανεμητής
7. Μοχλός σπειροτόμησης
8. Δίσκος ενατάλαξης

Παρατήρηση: Το περιεχόμενο αυτού του εγχειριδίου ισχύει για όλα τα στοιχεία που αναφέρονται, εκτός εάν ορίζεται διαφορετικά. Η εμφάνιση μπορεί να διαφέρει από τις εικόνες που εμφανίζονται.

Πίνακας ελέγχου

(Εικ. 2 στη σελίδα 3)

9. Λυχνία κύριας τροφοδοσίας
10. Ενδεικτική λυχνία μπολ 1
11. Ενδεικτική λυχνία μπολ 2
12. Κουμπί μπολ 1 / επάνω
13. Κουμπί μπολ 2 / κάτω
14. Κουμπί ρύθμισης

Διάγραμμα κυκλώματος

(Εικ. 3 στη σελίδα 3)

- SW: Κύριος διακόπτης
 S1: Διακόπτης για πτερύγιο ανάδευσης (Μπουκλί 1)
 M1: Κινητήρας ανάδευσης (Μπουλόνι 1)
 S2: Διακόπτης για πτερύγιο ανάδευσης (Μπουλόνι 2)
 M2: Κινητήρας ανάδευσης (Μπουλόνι 2)
 F1: Ανεμιστήρας για συμπίκνωση
 F2: Ανεμιστήρας για συμπίκνωση
 T1: Θερμοστάτης
 K1: Συμπιεστής (R290)
 Kr: Ρελέ
 Km: Κινητήρας
 Kt: Θερμική προστασία

Προετοιμασία πριν από τη χρήση

- Αφαιρέστε όλη την προστατευτική συσκευασία και το περιτύλιγμα.
- Ελέγξτε ότι η συσκευή είναι σε καλή κατάσταση και με όλα τα παρελκόμενα. Σε περίπτωση ατελούς ή κατεστραμμένης παράδοσης, επικοινωνήστε αμέσως με τον προμηθευτή. Σε αυτή την περίπτωση, μη χρησιμοποιείτε τη συσκευή.
- Καθαρίστε τα εξαρτήματα και τη συσκευή πριν από τη χρήση (βλ. => Καθαρισμός και συντήρηση).
- Βεβαιωθείτε ότι η συσκευή είναι εντελώς στεγνή.
- Τοποθετήστε τη συσκευή σε οριζόντια, σταθερή και ανθεκτική στη θερμότητα επιφάνεια, η οποία είναι ασφαλής για πιστολιές νερού.
- Φυλάξτε τη συσκευασία εάν σκοπεύετε να αποθηκεύσετε τη συσκευή σας στο μέλλον.
- Φυλάξτε το εγχειρίδιο χρήσης για μελλοντική αναφορά.

ΣΗΜΕΙΩΣΗ! Λόγω υπολειμμάτων από την κατασκευή, η συσκευή μπορεί να εκπέμψει ελαφρά οσμή κατά τη διάρκεια των πρώτων λίγων χρήσεων. Αυτό είναι φυσιολογικό και δεν υποδεικνύει κανένα ελάττωμα ή κίνδυνο. Βεβαιωθείτε ότι η συσκευή αεριζείται καλά.

Εγκατάσταση / συναρμολόγηση & αποσυναρμολόγηση

(Εικ. 4 στη σελίδα 4)

15. Μπολ
16. Υποδοχή μοχλού
17. Άγκιστρα

Εγκατάσταση

- Όλες οι εργασίες και οι εγκαταστάσεις πρέπει να εκτελούνται αποκλειστικά από εξειδικευμένο εκπαιδευμένο προσωπικό, το οποίο πρέπει να οργανώνει όλες τις ακολουθίες λειτουργίας και εγκατάστασης με τη βοήθεια κατάλληλων εργαλείων, σε αυστηρή συμμόρφωση με τους ισχύοντες κανονισμούς.
- Η εγκατάσταση αυτού του μηχανήματος πρέπει να γίνεται σε εσωτερικό χώρο και σε καλά αεριζόμενο περιβάλλον, σε οριζόντια, στεγνή, σταθερή και καθαρή επιφάνεια. Αφήστε απόσταση τουλάχιστον 15 cm προς τα πίσω και τουλάχιστον 25 cm προς τα αριστερά και τα δεξιά για επαρκή αερισμό.
- Αυτό το μηχανήμα είναι για την παρακολούθηση και πρέπει να εγκατασταθεί στη θέση του, όπου μπορεί να παρακολουθείται από εκπαιδευμένο προσωπικό κατά τη λειτουργία.
- Μετά την εγκατάσταση, αφήστε το μηχανήμα σε όρθια θέση για τουλάχιστον 10 ώρες πριν το συνδέσετε στην ηλεκτρική παροχή για να ενεργοποιηθεί. Αυτό γίνεται για να επιτραπεί η καθίζηση της μονάδας ψύξης και να αποφευχθεί ο κίνδυνος.
- Δεν πρέπει να συνδέονται άλλες συσκευές στην ίδια πρίζα με αυτήν τη συσκευή.
- Περιμένετε περίπου 10 λεπτά πριν ενεργοποιήσετε ξανά το μηχανήμα αφού το απενεργοποιήσετε ή το αποσυνδέσετε από την ηλεκτρική παροχή.

Συναρμολόγηση / Αποσυναρμολόγηση

ΠΡΟΣΟΧΗ! Να βεβαιώνετε πάντα ότι το μηχανήμα είναι αποσυνδεδεμένο από την πρίζα και ότι έχει κρυώσει εντελώς πριν από τη συναρμολόγηση/αποσυναρμολόγηση.

Συναρμολογήστε το μηχανήμα όπως περιγράφεται στην παρακάτω διαδικασία:

- Τοποθετήστε τη μεγάλη λαστικήνια φλάντζα στο κάτω μέρος του μπουλ. Αυτό έχει ήδη εγκατασταθεί στην παράδοση σε κάθε μπουλ. Περιλαμβάνονται δύο εφεδρικές φλάντζες και πρέπει να αντικαθίστανται εάν έχουν φθαρεί.
 - Χαμηλώστε το μπουλ αργά και τοποθετήστε το στο επάνω μέρος του ψυκτικού εξαρτήματος.
Σημείωση: Προσθέστε μικρή ποσότητα νερού στη φλάντζα για λίπανση.
 - Κυλιήστε τον δακτύλιο κυκλικής διατομής προς τα κάτω στον άξονα του σπειροτόμου. Στη συνέχεια, αναποδογυρίστε και εισαγάγετέ το στην οπή του μπουλ.
 - Στη συνέχεια, πιέστε το μοχλό του σπειροτόμου στην υποδοχή που βρίσκεται μπροστά από το μπουλ και τοποθετήστε τον στη θέση του. Μπορεί να χρειαστεί να λυγίσει λίγο προς τα πίσω για εύκολη εφαρμογή.
 - Εισαγάγετε τη ράβδο του ανασπαστήρα μέσα στον ανασπαστήρα.
 - Ανάρτηστε το δίσκο συλλογής υγρών με τις υποδοχές στο μπροστινό μέρος του διανομέα.
 - Στερεώστε καλά το καπάκι του μπουλ στο μπουλ.
- Σημείωση: Αποσυναρμολογήστε το μηχανήμα με την αντίστροφη σειρά.

Οδηγίες λειτουργίας

α) Προετοιμασία του ροφήματος:

- **ΠΡΟΕΙΔΟΠΟΙΗΣΗ!** Βεβαιωθείτε ότι η θερμοκρασία του ροφήματος δεν είναι υψηλή.
- Αραιώστε και αναμειξτε το ΣΥΜΠΥΚΝΩΜΑ με ΝΕΡΟ σε κατάλληλο δοχείο, ακολουθώντας τις συνταγές του κατασκευαστή.

β) Ρίξτε το ρόφημα στη συσκευή:

ΠΡΟΕΙΔΟΠΟΙΗΣΗ! Τα ποτά πρέπει να ρίχνονται στο μπουλ μόνο όταν το μηχανήμα είναι ΑΠΕΝΕΡΓΟΠΟΙΗΜΕΝΟ (0) και αποσυνδεδεμένο από την ηλεκτρική παροχή. ΜΗΝ ρίχνετε ζεστό ρόφημα.

ATTENTION! Ρίξτε το ρόφημα στο ΑΡΙΣΤΕΡΟ μπουλ που βρίσκεται στην πλευρά του κουτιού ελέγχου θερμοκρασίας, εάν το ΑΡΙΣΤΕΡΟ μπουλ χρησιμοποιείται μόνο.

- Αφαιρέστε το καπάκι του μπουλ από το μπουλ.
- Ρίξτε το ρόφημα στο μπουλ με προσοχή και βεβαιωθείτε ότι η στάθμη κυμαίνεται μεταξύ **L** και **MA**.
- Αφού ρίξετε/γεμίσετε το ρόφημα στο μπουλ, κλείστε το καπάκι του μπουλ στο πάνω μέρος του μπουλ.

γ) Ξεκινήστε τη λειτουργία του μηχανήματος:

- Πιέστε προς τα κάτω το κάλυμμα του κουτιού του κύριου διακόπτη στη ΔΕΞΙΑ πλευρά του μηχανήματος. Στη συνέχεια, το κάλυμμα του κιβωτίου διακόπτη θα απελευθερωθεί.
- Ενεργοποιήστε το μηχανήμα πατώντας το κουμπί [a] στη θέση "I". Οι κόκκινες ενδεικτικές λυχνίες είναι αναμμένες. Στη συνέχεια, θα ξεκινήσει η διαδικασία ψύξης.
- Πιέστε προς τα κάτω είτε το κουμπί ανάδευσης [για ΑΡΙΣΤΕΡΟ μπουλ] είτε το κουμπί [για ΔΕΞΙ μπουλ] στη θέση «I» για την περιστροφή του ανασπαστήρα.
- Πιέστε προς τα κάτω όλα τα κουμπιά [διακόπτης λειτουργίας, κουμπί ανάδευσης [για ΑΡΙΣΤΕΡΟ μπουλ], κουμπί ανάδευσης [για ΔΕΞΙ μπουλ]] στη θέση «0» για να απενεργοποιήσετε το μηχανήμα.

δ) Ρύθμιση θερμοκρασίας ποτών:

Για να ρυθμίσετε τη θερμοκρασία κάθε μεμονωμένου μπουλ, ανασηκώστε το πλαστικό κάλυμμα στην αριστερή πλευρά της μονάδας. Το μπουλ 1 βρίσκεται στην αριστερή πλευρά της μονάδας όταν κοιτάξετε από μπροστά.

1. Ενεργοποιήστε τον κύριο διακόπτη στα δεξιά της μονάδας. Η κύρια λυχνία προφοδοσίας θα υποδεικνύει τώρα στο ψηφιακό χειριστήριο.
2. Για να ρυθμίσετε τη θερμοκρασία του μπουλ αρ. 1, πατήστε δύο φορές το κουμπί «Μπουκλι 1 / Πάνω». Η ενδεικτική λυχνία «Bow1» θα ανάψει τώρα και η τρέχουσα ρυθμισμένη θερμοκρασία θα αναβοσβήνει. Ρυθμίστε το «Κουμπί 1 / Πάνω» ή το «Κουμπί 2 / Κάτω» για να ρυθμίσετε το εύρος θερμοκρασίας μεταξύ 0°C και 10°C.
Η θερμοκρασία ελέγχου για το μπουλ 1 έχει τώρα ρυθμιστεί. Επαναλάβετε τη διαδικασία χρησιμοποιώντας το «Κουμπί 2 / Κάτω» και το «Κουμπί Ρύθμισης» για να ρυθμίσετε τη θερμοκρασία των υπόλοιπων μπουλ.
3. Όταν βρίσκεται σε λειτουργία, η μονάδα εμφανίζει αυτόματα την πραγματική θερμοκρασία κάθε μπουλ για 2 δευτερόλεπτα, όπως υποδεικνύεται από τη λάμπα κάτω από τα σύμβολα μπουλ.
4. Ο κινητήρας και ο αναθερμαστής για κάθε μπουλ μπορούν να λειτουργήσουν ανεξάρτητα χρησιμοποιώντας τον αντίστοιχο διακόπτη στη δεξιά πλευρά της μονάδας.
5. Για να απενεργοποιήσετε την ψύξη σε ένα επιλεγμένο μπουλ, πιέστε τον αντίστοιχο αριθμό μπουλ στον πίνακα ελέγχου για 3 δευτερόλεπτα. Τα γράμματα «OFF» θα εμφανιστούν για τον επιλεγμένο αριθμό μπουλ. Για να ενεργοποιήσετε την ψύξη, πιέστε παρατεταμένα το για 3 δευτερόλεπτα.

ε) Διανομή του ροφήματος:

- Μόλις το ρόφημα κρυσώσει επαρκώς, πιέστε το μοχλό της βρύσης για να διανείμετε το ρόφημα.

Σημείωση:

- Ελέγχετε τακτικά τη θερμοκρασία του ροφήματος στο μπολ. Διατηρείτε το μηκάνημα σε λειτουργία όταν υπάρχει υγρό στο εσωτερικό του μπολ.
- Εάν το μηκάνημα δεν λειτουργεί συνεχώς, είναι απαραίτητο να απορρίψετε τη μικρή ποσότητα από την περιοχή της βρύσης πριν το σερβίρισμα για τον πελάτη για λόγους υγιεινής.

Καθαρισμός και συντήρηση

- **ΠΡΟΣΟΧΗ!** Αποσυνδέετε πάντα τη συσκευή από την παροχή ρεύματος και την ψύχετε πριν από την αποθήκευση, τον καθαρισμό και τη συντήρηση.
- Μην χρησιμοποιείτε πίδακα νερού ή ατμοκαθαριστή για τον καθαρισμό και μην πιέζετε τη συσκευή κάτω από το νερό, καθώς τα εξαρτήματα θα βραχούν και μπορεί να προκληθεί ηλεκτροπληξία.
- Εάν η συσκευή δεν διατηρείται σε καλή κατάσταση καθαριότητας, αυτό μπορεί να επηρεάσει αρνητικά τη διάρκεια ζωής. Ο της συσκευής και να οδηγήσει σε επικίνδυνη κατάσταση.
- Τα υπολείμματα τροφίμων πρέπει να καθαρίζονται τακτικά και να αφαιρούνται από τη συσκευή. Εάν η συσκευή δεν καθαριστεί σωστά, θα μειωθεί η διάρκεια ζωής της και μπορεί να προκληθεί επικίνδυνη κατάσταση κατά τη χρήση.
- **ΚΙΝΔΥΝΟΣ ΤΡΑΥΜΑΤΙΣΜΟΥ!** Θα πρέπει να προσέχετε όταν χειρίζεστε τις αιχμηρές λεπίδες κοπής κατά τη διάρκεια του καθαρισμού.

Καθαρισμός

- Καθαρίστε την κρύα εξωτερική επιφάνεια με ένα πανί ή σφουγγάρι ελαφρώς νοτισμένο με ήπιο διάλυμα σαπουνιού.
- Για λόγους υγιεινής, η συσκευή πρέπει να καθαρίζεται πριν και μετά τη χρήση.
- Αποφύγετε την επαφή του νερού με τα ηλεκτρικά εξαρτήματα.
- Καθαρίστε το εσωτερικό του δοχείου με μη αποξεστικό απορρυπαντικό και ξεπλύνετε με καθαρό νερό.
- Ποτέ μη βυθίζετε τη συσκευή σε νερό ή άλλα υγρά.
- Μην χρησιμοποιείτε ποτέ ισχυρά καθαριστικά, λειαντικά σφουγγάρια ή καθαριστικά που περιέχουν κλώριο. Μην χρησιμοποιείτε ασαλόουρμα, μεταλλικά εργαλεία ή αιχμηρά αντικείμενα για τον καθαρισμό. Μην χρησιμοποιείτε βενζίνη ή διαλύτες!
- Όταν αδειάζετε το ρόφημα ή το βρώμικο νερό, αφήνετε τη βρύση ανοικτή και ξεπλένετε το βραστήρα με καθαρό νερό.
- Κανένα εξάρτημα δεν είναι ασφαλές για πλύσιμο σε πλυντήριο πιάτων.

Συντήρηση

- Ελέγχετε τακτικά τη λειτουργία της συσκευής για την αποφυγή σοβαρών ατυχημάτων.
- Εάν διαπιστώσετε ότι η συσκευή δεν λειτουργεί σωστά ή ότι υπάρχει πρόβλημα, σταματήστε να τη χρησιμοποιείτε, απενεργοποιήστε την και επικοινωνήστε με τον προμηθευτή.
- Όλες οι εργασίες συντήρησης, εγκατάστασης και επισκευής πρέπει να πραγματοποιούνται από εξειδικευμένους και εξουσιοδοτημένους τεχνικούς ή να συνιστώνται από τον κατασκευαστή.

α) Αδειασμα των μπολ:

- Πριν καθαρίσετε ένα μπολ, πρέπει να αδειάσετε όλα τα ποτά μέσα στο μπολ χρησιμοποιώντας πρώτα τη δοσομετρική συσκευή.

β) Αποσυαρμολόγηση του σπειροτόμου διανομής:

- Βεβαιωθείτε ότι όλα τα ροφήματα έχουν αδειάσει μέσα στο μπολ.
- Αποσυαρμολογήστε τους μοχλούς του σπειροτόμου και τον άξονα του σπειροτόμου πριν αφαιρέσετε το δοχείο για καθαρισμό. (Βλ. ==> Εγκατάσταση / συαρμολόγηση & αποσυαρμολόγηση)

γ) Πλύσιμο και απολύμανση των εξαρτημάτων:

ΠΡΟΣΟΧΗ! Όλα τα εξαρτήματα αποσυαρμολόγησης πρέπει να πλένονται και να απολυμάνονται σχολαστικά. Συνιστούμε ανεπιφύλακτα τον καθημερινό καθαρισμό και την απολύμανση αυτής της συσκευής για τη διατήρηση υψηλού βαθμού ποιότητας τροφίμων.

Για να εκτελέσετε σωστά αυτή τη διαδικασία, ακολουθήστε την παρακάτω διαδικασία:

- Γεμίστε ένα δοχείο με απορρυπαντικό και ζεστό νερό θερμοκρασίας περίπου 40 - 50°C.
- Πλύνετε σχολαστικά τα αποσυαρμολογημένα εξαρτήματα με αυτό το διάλυμα απορρυπαντικού.
- Βυθίστε τα αποσυαρμολογημένα εξαρτήματα στο διάλυμα και μουσκέψτε τα για περίπου 30 λεπτά.
- Στη συνέχεια, πλύνετε ξανά τα εξαρτήματα με καθαρό νερό.
- Στεγνώστε καλά όλα τα μέρη με ένα καθαρό πανί.

δ) Επανασυαρμολόγηση των πλυμένων εξαρτημάτων

ΠΡΟΣΟΧΗ! Όλα τα εξαρτήματα πρέπει να επανασυαρμολογούνται προσεκτικά. (Βλ. ==> Εγκατάσταση / συαρμολόγηση & αποσυαρμολόγηση).

- Ελέγξτε επίσης την ακεραιότητα του μεγάλου ελαστικού παρεμβύσματος, εάν είναι φθαρμένο, αντικαταστήστε το με νέο (παρέχεται).
- Αντικαθιστάτε το μεγάλο ελαστικό παρέμβυσμα για τουλάχιστον κάθε 12 μήνες.

ε) Εκκλιση του μηχανήματος

ΠΡΟΣΟΧΗ! Πριν ξεκινήσετε το μηκάνημα μετά τον καθαρισμό, πρέπει να εκτελέσετε τον κύκλο ξεβγάλματος όπως περιγράφεται παρακάτω, χρησιμοποιώντας καθαρό νερό για να αφαιρέσετε τα υπολείμματα.

- Ρίξτε το καθαρό νερό στα μπολ.
- Αφήστε το μηκάνημα να λειτουργήσει για τουλάχιστον 20 λεπτά.
- Απενεργοποιήστε το μηκάνημα και αδειάστε το μπολ χρησιμοποιώντας τη δοσομετρική συσκευή.

φ) Καθαρισμός του δίσκου συλλογής υγρών

ΠΡΟΣΟΧΗ! Ο δίσκος συλλογής υγρών πρέπει να αδειάζει και να καθαρίζεται καθημερινά.

- Αφαιρέστε τον δίσκο συλλογής υγρών από την υποδοχή και αφαιρέστε τον.
- Πλύνετε το δίσκο συλλογής υγρών και το πλέγμα ξεχωριστά με χλιαρό νερό.
- Στεγνώστε καλά και τα δύο μέρη και τοποθετήστε ξανά το πλέγμα στο επάνω μέρος του δίσκου.
- Τοποθετήστε τον εύκαμπτο σωλήνα παροχέτευσης στο παρεχόμενο άνοιγμα.
- Τοποθετήστε ξανά τον δίσκο συλλογής υγρών στη θέση του και ασφαλίστε τον με το μηκάνημα.

g) Τακτικός έλεγχος και συντήρηση

- Αυτό το μηκάνημα πρέπει να ελέγχεται περιοδικά (για τουλάχιστον κάθε 6 μήνες) από έναν εξειδικευμένο εξουσιοδοτημένο τεχνικό. Αυτός ο περιοδικός έλεγχος διασφαλίζει ότι όλα τα εγκατεστημένα εξαρτήματα και το ίδιο το μηκάνημα βρίσκονται σε υψηλό επίπεδο ασφάλειας.
- Τυχόν φθαρμένα ή σπασμένα εξαρτήματα πρέπει να αντικαθίστανται από γνήσια ανταλλακτικά. Απαγορεύεται η χρήση αυτού του μηχανήματος όταν ακόμα και ένα από τα εξαρτήματά του είναι ελαττωματικό ή φθαρμένο.

Μεταφορά και αποθήκευση

- Πριν από την αποθήκευση, να βεβαιώνετε πάντα ότι η συσκευή έχει αποσυνδεθεί από την παροχή ρεύματος και έχει κρυσώσει εντελώς.
- Αποθηκεύστε τη συσκευή σε δροσερό, καθαρό και στεγνό χώρο.
- Μην τοποθετείτε ποτέ βαριά αντικείμενα επάνω στη συσκευή, καθώς μπορεί να προκληθεί ζημιά σε αυτήν.
- Μην μετακινείτε τη συσκευή ενώ βρίσκεται σε λειτουργία. Αποσυνδέστε τη συσκευή από την παροχή ρεύματος κατά τη μετακίνηση και κρατήστε την στο κάτω μέρος.
- Ιδιαίτερη προσοχή πρέπει να δίνεται κατά τη μετακίνηση ή τη μεταφορά του μηχανήματος λόγω του βάρους του. Με τουλάχιστον 2 άτομα ή χρησιμοποιώντας καρότι. Μετακινήστε το μηκάνημα αργά, προσεκτικά και ποτέ σε κλίση μεγαλύτερη από 45°.

Αντιμέτωπιση προβλημάτων

Αν η συσκευή δεν λειτουργεί σωστά, ελέγξτε την παρακάτω πίνακα για το πρόβλημα. Εάν εξακολουθείτε να μην μπορείτε να επιλύσετε το πρόβλημα, επικοινωνήστε με τον προμηθευτή/πάρχο υπηρεσιών.

Πρόβλημα	Πιθανή αιτία	Πιθανή λύση
Το μηκάνημα δεν λειτουργεί μετά τη σύνδεση στην πρίζα.	Το καλώδιο ρεύματος και το βύσμα δεν συνδέονται σταθερά και σωστά.	Ελέγξτε ξανά τη σύνδεση. Και βεβαιωθείτε ότι όλες οι συνδέσεις είναι σταθερά συνδεδεμένες.
	Ο διακόπτης ρεύματος στο εσωτερικό του κουτιού κύριου διακόπτη δεν είναι πατημένος.	Πιέστε προς τα κάτω τον διακόπτη λειτουργίας στη θέση "I".
Διαρροή σπειρώματος διανομέα.	Ο άξονας της κάνουλας δεν έχει τοποθετηθεί σωστά	Αποσυναρμολογήστε και ελέγξτε ξανά τη θέση.
	Ο δακτύλιος O του άξονα σπειρωτόμου δεν έχει τοποθετηθεί σωστά.	
Διαρροή υγρού από το μολ.	Το μολ δεν έχει τοποθετηθεί και τοποθετηθεί σωστά.	Ελέγξτε ξανά τη θέση και επανασυναρμολογήστε το μολ.
	Το μεγάλο ελαστικό παρέμβυσμα δεν έχει τοποθετηθεί σωστά.	Ελέγξτε ξανά τη θέση και επανασυναρμολογήστε.
	Το μεγάλο ελαστικό παρέμβυσμα έχει φθαρεί.	Αντικαταστήστε με νέο ελαστικό παρέμβυσμα.

Η λειτουργία ψύξης δεν έχει ξεκινήσει.	Διαρροή ψυκτικού υγρού.	Επικοινωνήστε με τον προμηθευτή.
	Ο ανεμιστήρας στο εσωτερικό του δεν λειτουργεί.	
	Η ροή αέρα παρεμποδίζει τη λειτουργία ψύξης.	Αυξήστε την απόσταση γύρω από το μηκάνημα για να έχετε καλό εξαερισμό.
Τα πτερύγια ανάμιξης δεν περιστρέφονται.	Ο κινητήρας ανάμιξης είναι ελαττωματικός.	Επικοινωνήστε με τον προμηθευτή.

Εγγύηση

Κάθε ελάττωμα που επηρεάζει τη λειτουργικότητα της συσκευής και παρουσιάζεται εντός ενός έτους μετά την αγορά θα επισκευάζεται με δωρεάν επισκευή ή αντικατάσταση, με την προϋπόθεση ότι η συσκευή έχει χρησιμοποιηθεί και συντηρηθεί σύμφωνα με τις οδηγίες και δεν έχει υποστεί οποιαδήποτε κατάχρηση ή κακή χρήση. Τα νόμιμα δικαιώματά σας δεν επηρεάζονται. Εάν η συσκευή καλύπτεται από εγγύηση, δηλώστε πού και πότε αγοράστηκε και συμπεριλάβετε απόδειξη αγοράς (π.χ. απόδειξη). Σύμφωνα με την πολιτική μας για τη συνεχή ανάπτυξη προϊόντων, διατηρούμε το δικαίωμα να αλλάζουμε τις προδιαγραφές προϊόντων, συσκευασίας και τεκμηρίωσης χωρίς προειδοποίηση.

Απόρριψη και περιβάλλον

Κατόπιν του παροπλισμού της συσκευής, το προϊόν δεν πρέπει να απορρίπτεται μαζί με άλλα οικιακά απορρίμματα. Αντί αυτού, είναι δική σας ευθύνη να απορρίψετε τον απόβλητο εξοπλισμό σας παραδίδοντας τον σε ένα καθορισμένο σημείο συλλογής. Η μη τήρηση αυτού του κανόνα μπορεί να τιμωρηθεί σύμφωνα με τους ισχύοντες κανονισμούς για την απόρριψη αποβλήτων. Η ξεχωριστή συλλογή και ανακύκλωση του άχρηστου εξοπλισμού σας κατά τη στιγμή της απόρριψης θα βοηθήσει στη διατήρηση των φυσικών πόρων και θα διασφαλίσει ότι ανακυκλώνεται με τρόπο που προστατεύει την ανθρώπινη υγεία και το περιβάλλον. Για περισσότερες πληροφορίες σχετικά με το πού μπορείτε να αποθέσετε τα απορρίμματα για ανακύκλωση, επικοινωνήστε με την τοπική εταιρεία συλλογής απορριμμάτων. Οι κατασκευαστές και οι εισαγωγείς δεν αναλαμβάνουν ευθύνη για την ανακύκλωση, την επεξεργασία και την οικολογική απόρριψη, είτε απευθείας είτε μέσω ενός δημόσιου συστήματος.

ΣΕΡΒΙΣ ΕΛΛΑΔΟΣ:
Τηλ.: 213 0 998989 (10 γραμμές)
info@pks-hendi.com

Poštovani korisniče,



Hvala vam što ste kupili ovaj Arktic uređaj. Pažljivo pročitajte ovaj priručnik za uporabu i pritom obratite posebnu pozornost na niže navedene sigurnosne propise, prije prve ugradnje i uporabe uređaja.

Sigurnosne upute

- Uređaj upotrebljavajte samo u svrhu za koju je namijenjen, kako je opisano u ovom priručniku.
- Proizvođač nije odgovoran za bilo kakva oštećenja uzrokovana neispravnim radom i nepravilnom uporabom.
-  **OPASNOST! OPASNOST OD STRUJNOG UDARA!** Ne pokušavajte sami popraviti uređaj. Električne dijelove uređaja nemojte uranjati u vodu ili neku drugu tekućinu. Nikada nemojte držati uređaj pod tekućom vodom.
- **NIKADA NEMOJTE KORISTITI OŠTEĆENI UREĐAJ!** Redovito provjeravajte električne spojeve i kabele za eventualna oštećenja. Ako je oštećen, uređaj isključite iz električne mreže. Popravke smije obavljati samo dobavljač ili kvalificirana osoba kako bi se izbjegle opasnosti ili ozljede.
- **UPOZORENJE!** Prilikom postavljanja uređaja, ako je potrebno, kabel za napajanje usmjerite na siguran način kako biste izbjegli nenamjerno povlačenje, oštećivanje, kontakt s površinom za grijanje ili opasnost od spoticanja.
- **UPOZORENJE!** Dok god je utikač u utičnici, uređaj je priključen na napajanje.
- **UPOZORENJE!** UVIJEK isključite uređaj prije isključivanja iz napajanja, čišćenja, održavanja ili pohrane.
- Uređaj spajajte samo na električnu utičnicu s naponom i frekvencijom navedenim na naljepnici uređaja.
- Ne dodirujte utikač/električne spojeve vlažnim rukama.
- Uređaj i električne priključke/priključke držite podalje od vode i drugih tekućina. Ako uređaj padne u vodu, odmah uklonite električne priključke. Uređaj ne upotrebljavajte dok ga nije provjerio ovlašteni tehničar. Nepridržavanje ovih uputa može dovesti do po život opasnih rizika.
- Spojite napajanje u lako dostupnu električnu utičnicu kako biste mogli odmah isključiti uređaj u hitnom slučaju.
- Pazite da kabel ne dođe u dodir s oštrim ili vrućim predmetima i držite ga dalje od otvorenog požara. Nikada nemojte povlačiti kabel za napajanje kako biste ga isključili iz utičnice, uvijek povucite utikač.
- Nikada nemojte nositi uređaj za kabel.
- Nikad sami nemojte pokušavati otvoriti kućište uređaja.
- Ne stavljajte predmete u kućište uređaja.
- Nikad ne ostavljajte uređaj bez nadzora tijekom uporabe.
- Uređajem treba upravljati osposobljeno osoblje u kuhinji restorana, kantine ili osoblja bara, itd.
- Ovim uređajem ne smiju rukovati osobe sa smanjenim fizičkim, osjetilnim odnosno umnim sposobnostima ili osobe koje nemaju dovoljno iskustva i znanja.
- Ovaj uređaj djeca ne smiju upotrebljavati ni pod kojim okolnostima.
- Uređaj i električne spojeve držite izvan dohvata djece.
- Nikada ne upotrebljavajte pribor niti bilo koje dodatne uređaje osim onih koje je isporučio uređaj ili preporučio proizvođač. Ako to ne učinite, može doći do sigurnosnog rizika za korisnika i može oštetiti uređaj. Koristite samo originalne dijelove i dodatnu opremu.

- Ne upravljajte ovim uređajem pomoću vanjskog tajmera ili sustava daljinskog upravljanja.
- Nemojte stavljati uređaj na grijaći predmet (benzin, električnu struju, štednjak s ugljenom itd.).
- Ne prekrivajte uređaj u radu.
- Ne stavljajte predmete na uređaj.
- Uređaj ne upotrebljavajte u blizini otvorenih plamena, eksplozivnih ili zapaljivih materijala. Uređaj uvijek koristite na vodoravnoj, stabilnoj, čistoj, otpornoj na toplinu i suhoj površini.
- Uređaj nije prikladan za postavljanje u prostor gdje se može koristiti mlaz vode.
- Ostavite najmanje 20 cm prostora oko uređaja radi prozračivanja tijekom uporabe.
- **UPOZORENJE!** Pazite da svi ventilacijski otvori na uređaju nisu blokirani.

Posebne sigurnosne upute

- Ovaj je uređaj namijenjen komercijalnoj uporabi.
- Ako je kabel za napajanje oštećen, mora ga zamijeniti proizvođač, njegov servisni zastupnik ili slične kvalificirane osobe kako bi se izbjegla opasnost.
- **PAŽNJA!** Nemojte puniti teret iznad razine MA.
-  **OPREZ! OPASNOST OD POŽARA!** Korišteno rashladno sredstvo je R290. To je zapaljivo rashladno sredstvo koje je ekološki prihvatljivo. Iako je zapaljiv, ne oštećuje ozonski omotač i ne povećava efekt staklenika. Međutim, uporaba ovog rashladnog sredstva dovela je do blagog povećanja razine buke uređaja. Osim buke kompresora, možda ćete moći čuti kako rashladno sredstvo teče oko sustava. To je neizbježno i nema nikakav negativan učinak na rad uređaja. Tijekom transporta i postavljanja uređaja potrebno je paziti da nijedan dio rashladnog sustava nije oštećen. Curenje rashladnog sredstva može oštetiti oči.
-  **UPOZORENJE!** Isključite stroj prije otvaranja kućišta stroja/poklopa i udite unutra zbog opasnosti od pomicanja.
- **OPREZ! OPASNOST OD OPEKLINA!!** Tekućina za hlađenje koja se raspršuje na kožu može uzrokovati kritične opekline. Držite oči i kožu zaštićenima. Ako dođe do opekline rashladnog sredstva, odmah isperite hladnom vodom. U slučaju da su opekline teške, primijenite led i odmah se obratite liječenju.
- **UPOZORENJE!** Osigurajte dovoljnu ventilaciju u okolnoj strukturi prilikom ugradnje. Nikada ne blokirajte usisavanje i izlaz zraka radi održavanja cirkulacije zraka.
- **UPOZORENJE!** Ne koristite mehaničke uređaje ili druga sredstva za ubrzanje postupka odmrzavanja, osim onih koje preporučuje proizvođač.
- **UPOZORENJE!** Nemojte oštetiti krug rashladnog sredstva.
- **UPOZORENJE!** Ne koristite električne uređaje u odjeljcima za čuvanje hrane uređaja, osim ako nisu one vrste koje preporučuje proizvođač.
- U ili u blizini uređaja ne stavljajte nikakve opasne proizvode, kao što su gorivo, alkohol, boja, aerosolne limenke sa zapaljivim gorivom, zapaljive ili eksplozivne tvari.
- Nakon ugradnje uređaj se ne smije nagnuti pod kutom većim od 5° i potrebno je pričekati 2 sata prije priključivanja na napajanje da biste ga uključili. Isto vrijedi i ako se uređaj nakon toga pomakne.
- Ako je uređaj isključen ili isključen iz električne mreže, potrebno je pričekati 5 minuta dok se ponovno ne uključuje.

- Nijedan drugi uređaj ne smije biti ukopčan u istu utičnicu kao ovaj uređaj.

Namjena

- Ovaj uređaj namijenjen je za komercijalne primjene, primjerice u kuhinjama restorana, kantinama, bolnicama i komercijalnim poduzećima kao što su pekare, butherije itd., ali ne i za kontinuiranu masovnu proizvodnju hrane.
- Uređaj je namijenjen raspršivanju hladnog napitka poput soka od naranče, kole itd. Svaka druga uporaba može dovesti do oštećenja uređaja ili tjelesnih ozljeda.
- Uporaba uređaja za bilo koju drugu svrhu smatra se pogrešnom uporabom uređaja. Korisnik je isključivo odgovoran za neprimjerenu uporabu uređaja.

Ugradnja uzemljenja

Ovaj je uređaj klasificiran kao **zaštitna klasa I** i mora se spojiti na zaštitno uzemljenje. Uzemljavanjem se smanjuje rizik od strujnog udara time što uređaj dobiva dodatnu žicu za odvod električne struje.

Ovaj je uređaj opremljen strujnim kabelom sa utikačem za uzemljenje ili električnim priključcima s uzemljenjem. Priključci moraju biti pravilno instalirani i uzemljeni.

Glavni dijelovi proizvoda

(Slika 1 na stranici 3)

1. Poklopac posude
2. Bowl
3. Kutija glavnog prekidača (na desnoj strani)
 - 3a. Prekidač napajanja
 - 3b. Gumb za pečenje (za LEFT zdjelu)
 - 3c. Gumb za šivanje (za DESNU zdjelu)
4. Kutija za kontrolu temperature (na lijevoj strani)
5. Ventilacijski otvori (s obje strane)
6. Dozator
7. Dodirnite polugu
8. Plitica za kapanje

Napomena: Ako nije drugačije navedeno, sadržaj ovog priručnika se primjenjuje na sve navedene stavke. Izgled se može razlikovati od prikazanih slika

Upravljačka ploča

(Slika 2 na stranici 3)

9. Glavno svjetlo napajanja
10. Lampica indikatora 1. posude
11. Indikatorska svjetiljka 2. posude
12. Gumb 1. zdjela / podizanje
13. Tipka 2. zdjela / spuštanje
14. Gumb za postavljanje

Dijagram kruga

(Slika 3 na stranici 3)

SW: Glavni prekidač

- S1: Prekidač za lopaticu za miješanje (Bowl 1)
 M1: Motor za odzračivanje (Bowl 1)
 S2: Prekidač za lopaticu za miješanje (Bowl 2)
 M2: Motor za spaljivanje (Bowl 2)
 F1: Ventilator za kondenzaciju
 F2: Ventilator za kondenzaciju
 T1: Termostat

K1: Kompresor (R290)

Kr: Relej

Km: Motor

Kt: Toplinska zaštita

Priprema prije uporabe

- Uklonite svu ambalažu i omot.
- Provjerite je li uređaj u dobrom stanju i sa svim dodacima. U slučaju nepotpune ili oštećene isporuke, odmah kontaktirajte dobavljača. U tom slučaju nemojte upotrebljavati uređaj.
- Prije uporabe očistite pribor i uređaj (Pogledajte ==> Čišćenje i održavanje).
- Provjerite je li uređaj potpuno suh.
- Uređaj postavite na vodoravnu, stabilnu i otpornu površinu koja je sigurna protiv prskanja vode.
- Čuvajte ambalažu ako namjeravate i ubuduće spremati uređaj.
- Sačuvajte korisnički priručnik za buduću upotrebu.

BILJEŠKA! Zbog ostataka proizvodnje, uređaj tijekom prvih nekoliko uporaba može ispuštati blagi miris. To je normalno i ne ukazuje na bilo kakav nedostatak ili opasnost. Provjerite je li uređaj dobro prozračan.

Instalacija / sastavljanje i rastavljanje

(Sl. 4 na stranici 4)

15. Bowl
16. Utor ručice
17. Kuke

Instalacija

- Sve operacije i instalacije treba provoditi isključivo specijalizirano osposobljeno osoblje koje mora organizirati sve operativne i instalacijske sekvence uz pomoć odgovarajućih alata, strogo u skladu s važećim propisima.
- Ovaj stroj treba postaviti u zatvorenom prostoru i u dobro prozračenom okruženju na vodoravnoj, suhoj, čvrstoj i čistoj površini. Ostavite najmanje 15 cm razmaka od stražnjeg dijela i najmanje 25 cm lijevo i desno za odgovarajuću ventilaciju.
- Ovaj stroj je od predviđene uporabe i mora se instalirati na mjestu gdje ga tijekom rada može nadzirati obučeno osoblje.
- Nakon instalacije, stroj ostavite u uspravnom položaju najmanje 10 sati prije spajanja na električno napajanje da bi se uključio. Time se omogućuje da se rashladna jedinica slegne i izbjegne opasnost.
- Nijedan drugi uređaj ne smije biti ukopčan u istu utičnicu kao ovaj uređaj.
- Pričekajte oko 10 minuta prije ponovnog uključivanja stroja nakon isključivanja ili isključivanja iz električnog napajanja.

Sklop / Rastavljanje

PAŽNJA! Uvijek provjerite je li stroj isključen iz električne utičnice i potpuno se ohladio prije sastavljanja/rastavljanja.

Sklopite stroj kao u donjem postupku:

- Umetnite veliku gumenu brtvu na dno posude.
To je već instalirano u isporuku u svakoj posudi. Uključene su dvije rezervne brtve i potrebno ih je zamijeniti ako su istrošene.
- Polako spustite posudu i postavite je na vrh rashladnog dijela. Napomena: Dodajte malu količinu vode na brtvu za podmazivanje.
- Povucite O-prsten prema dolje osovinu ureznice. Zatim preokrenite i umetnite u rupu u zdjeli.

- Zatim gurnite ručicu ureznice u utor ispred posude i ispustite je na mjesto. Možda će se morati malo saviti unatrag kako bi se lako uklopilo.
 - Umetnite šipku za miješanje u lopaticu za miješanje.
 - Objesite posudicu za kapanje s utorima na prednjoj strani dozatora.
 - Sigurno pričvrstite poklopac posude na posudu.
- Napomena: Rastavite stroj obrnutim redoslijedom.

Upute za uporabu

a) Priprema pića:

UPOZORENJE! Pazite da temperatura pića nije visoka.

- Razrijedite i pomiješajte KONCENTRATE s VODOM u prikladnom spremniku, slijedeći recepte proizvođača.

b) Ulijte piće u uređaj:

UPOZORENJE! Piće treba uliti u zdjelu samo kada je stroj ISKLJUČEN [0] i iskopčan iz električnog napajanja. NEMOJTE ulijevati vruće napitke.

- **PAŽNJA!** Ulijte napitak u LEFT zdjelu koja se nalazi na strani kutije za kontrolu temperature samo ako se koristi LEFT zdjela.
- Skinite poklopac posude.
- Pažljivo ulijte napitak u zdjelu i provjerite razinu između L i MA.
- Nakon ulijevanja/punjenja pića u posudu, zatvorite poklopac posude na vrhu posude.

c) Pokrenite rad sa strojem:

- Pritisnite poklopac kutije glavnog prekidača na DESNU stranu stroja. Zatim će se otpustiti poklopac kutije.
- UKLJUČITE stroj pritiskom na tipku prema dolje [a] u položaj "1". Crvena indikatorna svjetla su UKLJUČENA. Tada će započeti postupak hlađenja.
- Pritisnite gumb za miješanje [za LEFT zdjelu] ili gumb [za DESNU zdjelu] u položaj „1“ za okretanje lopatice.
- Pritisnite sve gumbе [prekidač napajanja, gumb za paljenje [za LEFT zdjelu], gumb za paljenje [za DESNU zdjelu] u položaj "0" kako biste isključili stroj.

d) Podešavanje temperature pića:

Za podešavanje temperature svake pojedine posude podignite plastični poklopac s lijeve strane jedinice. Bowl 1 nalazi se na lijevoj strani jedinice kada se gleda srijeda.

1. Uključite glavni prekidač na desnoj strani jedinice. Glavno svjetlo napajanja sada će naznačiti na digitalnom upravljanju.
2. Za postavljanje temperature posude br. 1 pritisnite dvaput tipku „Bowl 1 / Up“. Sada će se upaliti „žarulja indikatora za zviježde 1“ i trenutno postavljena temperatura će treperiti. Podesite gumb „Bowl 1 / Up“ ili „Bowl 2 / Down“ za postavljanje temperaturnog raspona između 0°C i 10°C. Sada je postavljena kontrolna temperatura za posudu 1. Ponovite postupak pomoću „tipka za savijanje 2 / spuštanje“ i „Postavite gumb“ kako biste postavili temperaturu preostalih zdjela.
3. Kada radi, jedinica će automatski prikazati stvarnu temperaturu svake posude na 2 sekunde, kao što je označeno svjetlićkom ispod simbola posude.
4. Motorom i miješalicom za svaku zdjelu može se upravljati neovisno pomoću odgovarajućeg prekidača na desnoj strani jedinice.
5. Za isključivanje hlađenja u odabranu zdjelu, na upravljačkoj

ploči pritisnite odgovarajući broj posude na 3 sekunde. Prikazat će se slova „OFF“ za odabrani broj posude. Za uključivanje hlađenja pritisnite i držite 3 sekunde.

e) Izdavanje pića:

- Kada se napitak dovoljno ohladi, pritisnite ručicu slavine kako biste ga dozirali.

Napomena:

- Redovito provjeravajte temperaturu pića u zdjeli. Stroj držite u pogonu kada u zdjeli ima tekućine.
- Ako se strojem ne upravlja kontinuirano, potrebno je odlagati malu količinu iz područja slavine prije posluživanja kupcu zbog higijene.

Čišćenje i održavanje

- **PAŽNJA!** Prije pohrane, čišćenja i održavanja uređaj uvijek iskopčajte iz električne mreže i ohladite.
- Ne upotrebljavajte vodeni mlaz ili parni čistač za čišćenje i ne gurajte uređaj pod vodom jer će se dijelovi smočiti i može doći do električnog udara.
- Ako se uređaj ne održava u dobrom stanju čistoće, to može negativno utjecati na vijek trajanja uređaja 0 i dovesti do opasne situacije.
- Ostaci hrane moraju se redovito čistiti i uklanjati iz uređaja. Ako se uređaj ne čisti pravilno, smanjit će njegov vijek trajanja i može rezultirati opasnim stanjem tijekom upotrebe.
- **OPASNOST OD OZLJEDE!** Tijekom čišćenja potrebno je paziti pri rukovanju oštrim oštricama za rezanje.

Čišćenje

- Rashlađenu vanjsku površinu očistite krpom ili spužvom namočenom otopinom blagog sapuna.
- Iz higijenskih razloga uređaj je potrebno očistiti prije i poslije upotrebe.
- Izbjegavajte kontakt vode s električnim komponentama.
- Očistite unutrašnjost spremnika neabrazivnim deterdžentom i isperite čistom vodom.
- Nikada ne uranjajte uređaj u vodu ili druge tekućine.
- Nikada nemojte koristiti agresivna sredstva za čišćenje, abrazivne spužve ili sredstva za čišćenje koja sadrže klor. Nemojte upotrebljavati čeličnu vunu, metalno posude ni oštre ili šiljaste predmete za čišćenje. Nemojte koristiti benzin i otapala!
- Kada ispuštate piće ili prljavu vodu, ostavite slavinu otvorenom i isperite kotao čistom vodom.
- Niti jedan dio ne može se prati u perilici posuda.

Održavanje

- Redovito provjeravajte rad uređaja kako biste spriječili ozbiljne nesreće.
- Ako vidite da uređaj ne radi pravilno ili da postoji problem, prestanite s korištenjem, isključite ga i kontaktirajte s dobavljačem.
- Sve radove vezane uz održavanje, instalaciju i popravke mora obavljati specijalizirani i ovlašteni tehničar, ili ih mora preporučiti proizvođač.

a) Pražnjenje zdjela:

- Prije čišćenja zdjele potrebno je najprije isprazniti sav napitak unutar posude pomoću dozatora.

b) Rastavite slavinu za doziranje:

- Pobrinite se da se sav napitak isprazni unutar posude.
- Rastavite ručice za slavinu i osovinu slavine prije uklanjanja posude za čišćenje. (Vidi ==> Instalacija / Montaža i rastavljanje)

c) Pranje i dezinficiranje dijelova:

PAŽNJA! Svi dijelovi za rastavljanje moraju se temeljito oprati i dezinficirati. Preporučujemo svakodnevno čišćenje i dezinficiranje ovog stroja kako bi se održao visok stupanj kvalitete hrane.

Da biste pravilno proveli ovaj postupak, postupite na sljedeći način:

- Napunite spremnik deterdžentom i vrućom vodom temperature oko 40 ~ 50 °C;
- Temeljito operite dijelove rastavljanja ovom otopinom deterdženta.
- Umočite dijelove za rastavljanje u otopinu i namačite ih oko 30 minuta.
- Zatim ponovno operite dijelove čistom vodom.
- Dobro osušite sve dijelove čistom krpom.

d) Ponovno sastavljanje opranih dijelova

PAŽNJA! Svi dijelovi moraju biti pažljivo ponovno sastavljeni. (Vidi ==> Instalacija / Sklop i Rastavljanje).

- Također provjerite cjelovitost velike gumene brtve, ako je istrošena, zamijenite je novom (isporučena).
- Zamijenite veliku gumenu brtvu najmanje svakih 12 mjeseci.

e) Ispiranje stroja

PAŽNJA! Prije pokretanja stroja nakon čišćenja, morate provesti ciklus ispiranja prema dolje navedenim postupcima koristeći čistu vodu kako biste uklonili ostatke.

- Ulijte čistu vodu u zdjele;
- Pustite stroj da radi najmanje 20 minuta.
- Isključite stroj i ispraznite posudu pomoću dozatora.

f) Čišćenje posude za kapanje

PAŽNJA! Posudu za kapanje treba svakodnevno isprazniti i očistiti.

- Izvadite posudicu za kapanje iz utora i izvadite je.
- Operite pliticu za kapanje i rešetku odvojeno mlakom vodom.
- Dobro osušite oba dijela i vratite rešetku na vrh plitice.
- Postavite drenažnu cijev u priloženi otvor.
- Vratite pliticu za kapanje na mjesto i pričvrstite je strojem.

g) Redovite provjere i održavanje

- Ovaj stroj povremeno mora provjeravati (najmanje svakih 6 mjeseci) specijalizirani ovlašteni tehničar. Ova periodična provjera služi kako bi se osiguralo da su sve instalirane komponente i sam stroj na visokoj razini sigurnosti.
- Svi istrošeni ili slomljeni dijelovi moraju se zamijeniti originalnim rezervnim dijelom. Zabranjeno je koristiti ovaj stroj kada je čak i samo jedan njegov dio neispravan ili istrošen.

Prijevoz i skladištenje

- Prije skladištenja uvijek provjerite je li uređaj isključen iz napajanja i potpuno rashlađen.
- Uređaj čuvajte na hladnom, čistom i suhom mjestu.
- Nikada nemojte stavljati teške predmete na uređaj jer biste ih mogli oštetiti.

- Ne pomičite uređaj dok je u radu. Uređaj iskopčajte iz napajanja dok ga pomičete i držite ga na dnu.
- Posebnu pozornost treba posvetiti kretanju ili transportu stroja zbog njegove težine. S najmanje 2 osobe ili pomoću kolicica. Pomičite stroj polako, pažljivo i nikada nemojte nagnuti više od 45°.

Rješavanje problema

Ako uređaj ne radi ispravno, pogledajte donju tablicu za rješavanje. Ako i dalje ne možete riješiti problem, obratite se dobavljaču / pružatelju usluga.

Problem	Mogući uzrok	Moguće rješenje
Stroj ne radi nakon uključivanja u električnu utičnicu.	Kabel za napajanje i utikač ne priključuju se čvrsto i ispravno.	Ponovno provjerite vezu. I provjerite jesu li svi spojevi čvrsto spojeni.
	Prekidač napajanja unutar glavnog prekidača nije pritisnut.	Pritisnite prekidač za napajanje u položaj „I“.
Curenje iz slavine za dozator.	Osovinu slavine nije pravilno postavljena.	Rastavite i ponovno provjerite položaj.
	O-prsten osovine slavine nije pravilno postavljn.	
Curenje tekućine iz posude.	Posuda nije pravilno postavljena i montirana.	Ponovno provjerite položaj i ponovno sastavite posudu.
	Velika gumena brtva nije pravilno postavljena.	Ponovno provjerite položaj i ponovno ga sastavite.
	Velika gumena brtva je istrošena.	Zamijenite novom gumenom brtvom.
Rad hlađenja nije pokrenut.	Rashladno sredstvo istječe.	Kontaktirajte dobavljača.
	Ventilator u unutrašnjosti ne radi.	
	Protok zraka ometa rad hlađenja.	Povećajte razmak oko stroja kako biste imali dobru ventilaciju.
Lopaticе za miješanje se ne rotiraju.	Pogrešno miješanje motora.	Kontaktirajte dobavljača.

Jamstvo

Neispravnosti koje utječu na funkcionalnost uređaja koje se pojave u roku od jedne godine nakon kupnje popravljat će se besplatnim popravkom ili zamjenom, pod uvjetom da je uređaj korišten i održavan u skladu s uputama i da nije na bilo koji način bio zlouporabljn ili pokvaren. To ne utječe na vaša zakonska prava. Ako je uređaj pokriven jamstvom, navedite gdje i kada je kupljen i uključite dokaz o kupnji (npr. račun).

U skladu s našim pravilima o kontinuiranom razvoju proizvoda pridržavamo pravo na promjenu opisa proizvoda, pakiranja i dokumentacije bez prethodne obavijesti.

Odbacivanje otpada i okolíš



Kada prestaje s uporabom uređaja, proizvod se ne smije odlagati s drugim kućnim otpadom. Umjesto toga, vaša je odgovornost odlagati na vašu otpadnu opremu predajući je na određeno sabirno mjesto. Nepridržavanje tog pravila može se kazniti u skladu s primjenjivim propisima o odlaganju otpada. Zasebnim sakupljanjem i recikliranjem vaše otpadne opreme u vrijeme odlaganja čuvaju se prirodni resursi i osigurava se njezino recikliranje na način koji štiti ljudsko zdravlje i okoliš.

Za više informacija o tome gdje možete uskratiti svoj otpad radi recikliranja, obratite se lokalnoj tvrtki za prikupljanje otpada. Proizvođači i uvoznici ne preuzimaju odgovornost za recikliranje, tretman i ekološko zbrinjavanje, bilo izravno ili putem javnog sustava.

ČEŠTINA

Važený zákazníkú,

Děkujeme vám za zakoupení tohoto spotřebiče Arctic. Před první instalací a použitím tohoto spotřebiče si pozorně přečtěte tuto uživatelskou příručku a věnujte zvláštní pozornost níže uvedeným bezpečnostním předpisům.

Bezpečnostní pokyny

- Spotřebič používejte pouze k určenému účelu, k němuž byl navržen, jak je popsáno v této příručce.
- Výrobce neodpovídá za žádné škody způsobené nesprávným provozem a nesprávným používáním.
- ⚠ NEBEZPEČÍ! NEBEZPEČÍ ÚRAZU ELEKTRICKÝM PROUDEM!** Nepokoušejte se spotřebič opravovat sami. Elektrické části spotřebiče neponořujte do vody ani jiných kapalin. Nikdy nedržte spotřebič pod tekoucí vodou.
- NIKDY NEPOUŽÍVEJTE POŠKOZENÝ SPOTŘEBIČ!** Pravidelně kontrolujte, zda elektrické spoje a kabely nejsou poškozeny. Poškozený spotřebič odpojte od napájení. Opravy smí provádět pouze dodavatel nebo kvalifikovaná osoba, aby se zabránilo nebezpečí nebo zranění.
- VAROVÁNÍ!** Při umísťování spotřebiče vedte napájecí kabel bezpečně, pokud je to nutné, aby nedošlo k neúmyslnému vytažení, poškození, kontaktu s topnou plochou nebo nebezpečí zakopnutí.
- VAROVÁNÍ!** Dokud je zástrčka v zásuvce, spotřebič je připojen k napájecí síti.
- VAROVÁNÍ!** Před odpojením od napájení, čištěním, údržbou nebo skladováním spotřebiče VŽDY vypněte.
- Spotřebič připojujte pouze k elektrické zásuvce s napětím a frekvencí uvedenou na štítku spotřebiče.
- Nedotýkejte se zástrček / elektrických spojů mokřými nebo vlhkými rukama.
- Spotřebič a elektrické zástrčky/připojky udržujte mimo dosah vody a jiných kapalin. Pokud spotřebič spadne do vody, okamžitě odpojte napájecí přípojky. Spotřebič nepoužívejte, dokud jej nezkontroluje kvalifikovaný technik. Nedodržení těchto pokynů bude mít za následek život ohrožující rizika.
- Napájecí zdroj zapojte do snadno přístupné elektrické zásuvky, abyste mohli v případě nouze spotřebič okamžitě odpojit.
- Dbejte na to, aby se kabel nedostal do kontaktu s ostrými nebo horkými předměty, a chraňte jej před otevřeným ohněm. Nikdy netahejte za napájecí kabel, abyste jej vypojili ze zásuv-

ky, ale vždy vytáhněte zástrčku.

- Nikdy nepřenášejte přístroj za kabel.
- Nikdy se nepokoušejte sami otevřít kryt spotřebiče.
- Do krytu spotřebiče nevkládejte žádné předměty.
- Během používání nikdy nenechávejte spotřebič bez dozoru.
- Tento spotřebič by měl obsluhovat vyškolený personál v kuchyních restaurace, pracovníci jídelny nebo baru atd.
- Tento přístroj by neměl obsluhovat osoby se sníženými fyzickými, smyslovými nebo duševními schopnostmi nebo osoby s nedostatkem zkušeností a znalostí.
- Tento spotřebič by za žádných okolností neměl používat děti.
- Uchovávejte spotřebič a jeho elektrické přípojky mimo dosah dětí.
- Nikdy nepoužívejte jiné příslušenství nebo jiná zařízení než ta, která jsou dodávána se spotřebičem nebo která doporučuje výrobce. Pokud tak neučiníte, může to představovat bezpečnostní riziko pro uživatele a poškodit spotřebič. Používejte pouze originální díly a příslušenství.
- Tento spotřebič nepoužívejte pomocí externího časovače nebo dálkového ovládaní.
- Nepokládejte spotřebič na topné těleso (benzín, elektrický, uhlíkový sporák atd.).
- Nezakrývejte provoz spotřebiče.
- Na spotřebič nepokládejte žádné předměty.
- Nepoužívejte spotřebič v blízkosti otevřeného ohně, výbušných nebo hořlavých materiálů. Spotřebič vždy provozujte na vodorovném, stabilním, čistém, tepelně odolném a suchém povrchu.
- Spotřebič není vhodný k instalaci v místě, kde lze použít vodní trysku.
- Během používání nechte kolem spotřebiče prostor alespoň 20 cm pro větrání.
- VAROVÁNÍ!** Udržujte všechny větrací otvory na spotřebiči bez překážek.

Zvláštní bezpečnostní pokyny

- Tento spotřebič je určen ke komerčnímu použití.
- Je-li napájecí kabel poškozen, musí být vyměněn výrobcem, jeho servisním zástupcem nebo podobně kvalifikovanou osobou, aby nedošlo k ohrožení.
- POZORNOST!** Neplňte náplň nad MA úroveň.
- OPATRNOST! NEBEZPEČÍ POŽÁRU!** Použití chladivo je R290. Jedná se o hořlavé chladivo, které je šetrné k životnímu prostředí. Ačkoli je hořlavé, nepoškozuje ozonovou vrstvu a nezvyšuje skleníkový efekt. Použití této chladicí kapaliny však vedlo k mírnému zvýšení hlady hluku ve spotřebiči. Kromě hluku kompresoru můžete slyšet proud chladicí kapaliny kolem systému. To je nevyhnutelné a nemá to žádný nepříznivý vliv na výkon spotřebiče. Při přepravě a nastavení spotřebiče je třeba postupovat opatrně, aby nedošlo k poškození žádných částí chladicího systému. Únik chladicí kapaliny může poškodit oči.
- ⚠ VAROVÁNÍ!** Před otevřením krytu stroje / víka krytu vypněte stroj a vtáhněte se dovnitř kvůli nebezpečí vtažení.
- OPATRNOST! NEBEZPEČÍ POPÁLENÍ!** Chladicí kapalina nastříkaná na kůži může způsobit vážné popáleniny. Chraňte oči a pokožku. Pokud dojde k popálení chladivem, okamžitě opláchněte studenou vodou. V případě vážných popálenin aplikujte led a okamžitě kontaktujte lékařskou pomoc.



- **VAROVÁNÍ!** Při vestavbě zajistěte dostatečné větrání v okolní struktuře. Nikdy neblokuje sání a výstup vzduchu, abyste udrželi cirkulaci vzduchu.
- **VAROVÁNÍ!** K urychlení odmrazování nepoužívejte jiná mechanická zařízení nebo jiné prostředky než ty, které doporučuje výrobce.
- **VAROVÁNÍ!** Nepoškozte chladicí okruh.
- **VAROVÁNÍ!** Elektrické spotřebiče nepoužívejte uvnitř přihrádek spotřebiče na skladování potravin, pokud se nejedná o typ doporučený výrobcem.
- Do spotřebiče ani do jeho blízkosti neumísťujte žádné nebezpečné produkty, jako je palivo, alkohol, barvy, aerosolové plechovky s hořlavým hnacím plynem, hořlavé nebo výbušné látky atd.
- Po instalaci se spotřebič nesmí naklánět pod úhlem větším než 5° a je nutné počkat 2 hodiny, než jej připojíte k napájení, aby se zapnul. Totéž platí, pokud se spotřebič poté přemístí.
- Pokud byl spotřebič vypnut nebo odpojen od napájení, je nutné počkat 5 minut, než se znovu zapne.
- Do stejné zásuvky jako u tohoto spotřebiče by neměly být zapojeny žádné jiné spotřebiče.

Určené použití

- Tento spotřebič je určen k použití v komerčních aplikacích, například v kuchyních restaurací, jídelen, nemocnicích a komerčních podnicích, jako jsou pekárny, butchery atd., ale nikoli k nepřetržitě masové výrobě potravin.
- Spotřebič je určen k rozptylování studených nápojů, jako je pomerančová šťáva, kola atd. Jakékoli jiné použití může vést k poškození spotřebiče nebo zranění osob.
- Provozování spotřebiče za jakýmkoli jiným účelem se považuje za nesprávné použití přístroje. Uživatel nese výhradní odpovědnost za nesprávné použití zařízení.

Instalace uzemnění

Tento spotřebič je klasifikován jako **ochranný typ I** a musí být připojen k ochrannému uzemnění. Uzemnění snižuje riziko úrazu elektrickým proudem tím, že poskytuje únikový vodič pro elektrický proud.

Tento spotřebič je vybaven napájecím kabelem se zemnicí zástrčkou nebo elektrickými přípojkami se zemnicím vodičem. Přípojky musí být řádně nainstalovány a uzemněny.

Hlavní části výrobku

(Obr. 1 na straně 3)

1. Víko mísy
2. Mísa
3. Skříň hlavního vypínače (na pravé straně)
 - 3a. Vypínač napájení
 - 3b. Míchací tlačítko [pro LEVOU mísu]
 - 3c. Tlačítkem [pro PRAVOU mísu]
4. Skříň ovládání teploty (na levé straně)
5. Větrací otvory (na obou stranách)
6. Zásobník
7. Páka klepnutí
8. Odkapávací miska

Poznámka: Obsah této příručky se vztahuje na všechny uvedené položky, pokud není uvedeno jinak. Vzhled se může lišit od zobrazených ilustrací.

Ovládací panel

(Obr. 2 na straně 3)

9. Kontrolka hlavního napájení
10. Kontrolka mísy 1
11. Kontrolka mísy 2
12. Tlačítko Mísa 1 / nahoru
13. Tlačítko Mísa 2 / Dolů
14. Tlačítko Nastavit

Schéma zapojení

(Obr. 3 na straně 3)

SW: Hlavní vypínač

S1: Přepínač pro míchací lopatku (Mísa 1)

M1: Míchací motor (kouč 1)

S2: Spínač pro míchací lopatku (kouč 2)

M2: Míchací motor (kouč 2)

F1: Ventilátor pro kondenzaci

F2: Ventilátor pro kondenzaci

T1: Termostat

K1: Kompresor [R290]

Kr: Relé

Km: Motor

Kt: Tepelná ochrana

Příprava před použitím

- Odstraňte všechny ochranné obaly.
 - Zkontrolujte, zda je přístroj v dobrém stavu a s veškerým příslušenstvím. V případě neúplného nebo poškozeného doručení prosím okamžitě kontaktujte dodavatele. V takovém případě zařízení nepoužívejte.
 - Před použitím vyčistěte příslušenství a spotřebič (viz ==> Čištění a údržba).
 - Ujistěte se, že je spotřebič zcela suchý.
 - Spotřebič položte na vodorovný, stabilní a žáruvzdorný povrch, který je bezpečný proti stříkající vodě.
 - Pokud chcete spotřebič uložit v budoucnu, uschovejte jeho obal.
 - Návod k použití si uschovejte pro budoucí použití.
- POZNÁMKA!** Z důvodu zbytků z výroby může spotřebič během prvních několika použití vydávat lehký zápach. To je normální a neznamená to žádnou závadu ani nebezpečí. Ujistěte se, že je spotřebič dobře větráný.

Instalace/sestavení a demontáž

(Obr. 4 na straně 4)

15. Mísa

16. Otvor pro páku

17. Háky

Instalace

- Všechny operace a instalace by měl provádět výhradně specializovaný vyškolený personál, který musí organizovat všechny provozní a instalační sekvence pomocí vhodných nástrojů v přísném souladu s platnými předpisy.
- Tento stroj by měl být instalován uvnitř a v době větraném prostředí, které je umístěno na rovném, vodorovném, suchém, pevném a čistém povrchu. Nechte prostor nejméně 15 cm vzduchu a nejméně 25 cm vlevo a vpravo pro dostatečné větrání.
- Tento stroj je určen k provozu a musí být instalován na místě, kde jej může během provozu sledovat vyškolený personál.

- Po instalaci nechte stroj alespoň 10 hodin ve vzpřímené poloze, než jej připojíte k elektrické síti, aby se zapnul. Tím se umožní usazení chladicí jednotky a předejde se nebezpečí.
- Do stejné zásuvky jako u tohoto spotřebiče by neměly být zapojeny žádné jiné spotřebiče.
- Počkejte asi 10 minut, než spotřebič opět zapnete po vypnutí nebo odpojení od elektrické sítě.

Montáž/demontáž

POZOR! Před montáží/demontací se vždy ujistěte, že je stroj odpojen od elektrické zásuvky a zcela vychladl.

Sestavte stroj podle níže uvedeného postupu:

- Vložte velké gumové těsnění do spodní části mísy. Ten byl již nainstalován v každé misce. Součástí balení jsou dvě náhradní těsnění, která je v případě opotřebení nutné vyměnit.
 - Pomalou spouštějte mísu a namontujte ji na horní část chladicí části.
 - Poznámka: Pro mazání přidejte na těsnění malé množství vody.
 - Srolujte O-kroužek dolů po hřídeli závitníku. Poté převrtejte a vložte do otvoru v misce.
 - Poté zatlačte páčku kohoutku do otvoru před mísou a zaklapněte na místo. Pro snadné nasazení může být nutné ohnout se trochu dozadu.
 - Vložte tyčku míchadla do míchadla.
 - Zavěste odkapávací misku s otvory v přední části dávkovače.
 - Bezpečně připevněte víko k míse.
- Poznámka: Rozeberte stroj v opačném pořadí.

Návod k obsluze

a) Příprava nápoje:

VAROVÁNÍ! Ujistěte se, že teplota nápoje není vysoká.

- KONCENTRÁT naředte a promíchejte s VODOU ve vhodné době podle pokynů výrobce.

b) Nalijte nápoj do spotřebiče:

VAROVÁNÍ! Nápoj by měl být do mísy naléván pouze tehdy, když je spotřebič vypnutý [0] a odpojený od elektrické sítě. NENALÉVEJTE horký nápoj.

POZOR! Nalijte nápoj do LEVÉ mísy, která se nachází na straně skříně ovládací teploty, pouze pokud se používá LEVÁ mísa.

- Sejměte víko mísy.
- Nápoj nalijte do mísy opatrně a ujistěte se, že je hladina L a MA.
- Po nalití/naplnění nápoje do mísy zavřete víko mísy na horní straně mísy.

c) Zahájit provoz stroje:

- Zatlačte kryt hlavní spínací skřínky na PRAVÉ straně stroje. Poté se kryt spínací skřínky uvolní.
- Zapněte stroj stisknutím tlačítka [a] do polohy „I“. SVÍTÍ červené kontrolky. Poté se spustí proces chlazení.
- Stiskněte buď tlačítko míchání [pro LEVOU mísu], nebo tlačítko [pro LEVOU mísu] do polohy „I“ pro otočení lopatky.
- Stisknutím všech tlačítek (Power switch, míchání [pro LEVOU mísu], míchání [pro PRAVOU mísu]) do polohy „0“ stroj VYPNĚTE.

d) Nastavení teploty nápoje:

Chcete-li nastavit teplotu každé jednotlivé mísy, zvedněte plastový kryt na levé straně jednotky. Při pohledu zepředu je mísa 1 na levé straně jednotky.

- Zapněte hlavní vypínač na pravé straně jednotky. Na digitálním ovládacím prvku se nyní rozsvítí kontrolka hlavního napájení.
- Chcete-li nastavit teplotu mísky č. 1, stiskněte dvakrát tlačítko „Místo 1 / nahoru“. Nyní se rozsvítí kontrolka „Místo 1“ a začne blikat aktuálně nastavená teplota. Nastavte „Tlačítko mísy 1 / nahoru“ nebo „Tlačítko mísy 2 / dolů“ tak, aby bylo možné nastavit teplotní rozsah mezi 0 °C a 10 °C. Nyní je nastavena kontrolní teplota pro misku 1. Opakujte postup pomocí tlačítek „Mísa 2 / Dolů“ a „Nastavit tlačítko“ a nastavte teplotu zbývajících misek.
- Když je jednotka v provozu, automaticky zobrazí aktuální teplotu každé mísky po dobu 2 sekund, jak ukazuje kontrolka pod symboly mísky.
- Motor a míchadlo pro každou misku lze ovládat nezávisle pomocí příslušného spínače na pravé straně jednotky.
- Chcete-li vypnout chlazení vybrané mísy, stiskněte příslušné číslo mísy na ovládacím panelu na 3 sekundy. U zvoleného čísla mísy se zobrazí písmena „OFF“. Chlazení zapnete stisknutím a podržením na 3 sekundy.

e) Výdej nápoje:

- Jakmile je nápoj dostatečně zchladen, stiskněte páčku na kohoutek, aby se nápoj dávkoval.

Poznámka:

- Pravidelně kontrolujte teplotu nápoje v míse. Pokud je v míse tekutina, nechte zařízení běžet.
- Pokud zařízení není nepřetržitě v provozu, je nutné z hygienických důvodů vyhodit malé množství z oblasti kohoutku.

Čištění a údržba

- POZORNOST!** Před skladováním, čištěním a údržbou vždy odpojte spotřebič od napájení a vychladněte.
- K čištění nepoužívejte vodní trysku ani parní čistič a netlačte spotřebič pod vodu, protože by se části namočily a mohlo by dojít k úrazu elektrickým proudem.
- Pokud není spotřebič udržován v dobrém stavu čistoty, může to nepříznivě ovlivnit životnost 0 spotřebiče a způsobit nebezpečnou situaci.
- Zbytky potravin je třeba pravidelně čistit a odstraňovat ze spotřebiče. Pokud není spotřebič řádně vyčištěn, sníží se jeho životnost a během používání může dojít k nebezpečnému stavu.
- NEBEZPEČÍ ZRANĚNÍ!** Při manipulaci s ostrými noži během čištění je třeba postupovat opatrně.

Čištění

- Očistěte ochlazený vnější povrch hadříkem nebo houbičkou mírně navlhčenou v jemném mýdlovém roztoku.
- Z hygienických důvodů je nutné spotřebič před použitím a po něm vyčistit.
- Zabraňte kontaktu vody s elektrickými součástmi.
- Vyčištění vnitřek nádoby neabrazivním čisticím prostředkem a opláchněte čistou vodou.
- Spotřebič nikdy neponořujte do vody nebo jiných kapalin.
- Nikdy nepoužívejte agresivní čisticí prostředky, abrazivní houbičky nebo čisticí prostředky obsahující chlór. K čištění nepoužívejte ocelovou vlnu, kovové náčiní ani žádné ostré nebo špičaté předměty. Nepoužívejte benzín ani rozpouštědla!
- Když vypouštíte nápoj nebo špinavou vodu, nechte kohoutek otevřený a vypláchněte kotel čistou vodou.
- Žádné součásti nelze mýt v myčce nádobí.

Údržba

- Pravidelně kontrolujte provoz spotřebiče, abyste zabránili vážným nehodám.
- Pokud vidíte, že spotřebič nefunguje správně nebo že se vyskytl problém, přestaňte jej používat, vypněte jej a kontaktujte dodavatele.
- Veškerá údržba, instalace a opravy musí být prováděny specializovanými a autorizovanými technikami nebo doporučeny výrobcem.

a) Vyprázdnění mísy:

- Před čištěním mísy je nutné nejprve vyprázdnit všechny nápoje uvnitř mísy pomocí dávkovače.

b) Demontáž dávkovacího kohoutku:

- Ujistěte se, že jsou všechny nápoje vyprázdněny uvnitř mísy.
- Před vyjmutím mísy k čištění odmontujte páčky kohoutku a hřídel kohoutku. (Viz => Instalace/sestavení a demontáž)

c) Mytí a dezinfekce součástí:

POZOR! Všechny rozebrané části je nutné důkladně umýt a dezinfikovat. Důrazně doporučujeme provádět každodenní čištění a dezinfekci tohoto spotřebiče, aby byla zachována vysoká úroveň kvality potravin.

Pro správné provedení tohoto postupu postupujte následovně:

- Naplňte nádobu čisticím prostředkem a horkou vodou o teplotě přibližně 40 ~ 50 °C;
- S tímto čisticím roztokem důkladně omyjte rozebrané části.
- Části pro demontáž ponořte do roztoku a namočte přibližně na 30 minut.
- Poté součásti znovu omyjte čistou vodou.
- Všechny části dobře osušte čistým hadříkem.

d) Opětovné sestavení promytých částí

POZOR! Všechny součásti musí být pečlivě znovu sestaveny. (Viz == > Instalace / montáž a demontáž).

- Zkontrolujte také neporušenost velkého gumového těsnění, pokud je opotřebované, vyměňte ho za nové (součást dodávky).
- Velké gumové těsnění vyměňujte alespoň každých 12 měsíců.

e) Oplachování stroje

POZOR! Před spuštěním spotřebiče po čištění musíte provést oplachovací cyklus, jak je uvedeno níže, pomocí čisté vody, abyste odstranili zbytky.

- Nalijte do mísy čistou vodu;
- Nechte stroj běžet alespoň 20 minut.
- Vypněte přístroj a vyprázdněte mísu pomocí dávkovače.

f) Čištění odkapávací misky

POZOR! Odkapávací miska by se měla denně vyprazdňovat a čistit.

- Vyjměte odkapávací misku z otvoru a vyjměte ji.
- Odkapávací misku a mřížku umyjte samostatně vlažnou vodou.
- Obě části dobře osušte a položte mřížku zpět na horní stranu zásobníku.
- Umístěte vypouštěcí hadici do příslušného otvoru.
- Vraťte odkapávací misku zpět na místo a zajistěte ji přístrojem.

g) Pravidelná kontrola a údržba

- Tento stroj musí pravidelně kontrolovat (nejméně každých 6 měsíců) specializovaný autorizovaný technik. Tato pravidelná kontrola slouží k zajištění vysoké úrovně bezpečnosti všech nainstalovaných součástí a samotného stroje.
- Jakékoli opotřebované nebo rozbité díly musí být nahrazeny originálním náhradním dílem. Tento stroj je zakázáno používat, i když je vadná nebo opotřebovaná pouze jedna jeho součást.

Přeprava a skladování

- Před uskladněním se vždy ujistěte, že byl spotřebič odpojen od zdroje napájení a zcela vychladl.
- Spotřebič skladujte na chladném, čistém a suchém místě.
- Na spotřebič nikdy nepokládejte těžké předměty, protože by se mohly poškodit.
- Spotřebič nepřemisťujte, když je v provozu. Při přemisťování odpojte spotřebič od napájení a držte jej ve spodní části.
- Zvláštní opatrnosti je zapotřebí při přemisťování nebo přepravě stroje vzhledem k jeho vysoké hmotnosti. Nejméně 2 osoby nebo používání vozíku. Pohybuje se strojem pomalu, opatrně a nikdy ne více než 45°.

Odstraňování problémů

Pokud spotřebič nefunguje správně, zkontrolujte prosím, zda je roztok v níže uvedené tabulce. Pokud problém stále nemůžete vyřešit, obraťte se na dodavatele/poskytovatele služeb.

Problém	Možná příčina	Možné řešení
Po zapojení do elektrické zásuvky spotřebič nefunguje.	Napájecí kabel a zástrčka se nepřipojují pevně a správně.	Znovu zkontrolujte připojení. A ujistěte se, že jsou všechny spoje pevně připojeny.
	Hlavní vypínač uvnitř hlavní skříňky není stisknutý.	Stiskněte vypínač napájení do polohy „I“.
Únik z kohoutku dávkovače.	Hřídel závitníku není správně nasazena	Rozeberte a znovu zkontrolujte polohu.
	O-kroužek hřídele závitníku není správně umístěn.	
Únik kapaliny z mísy.	Nádobka není správně nasazena a namontována.	Znovu zkontrolujte polohu a znovu namontujte misku.
	Velké pryžové těsnění není správně umístěno.	Znovu zkontrolujte polohu a znovu ji sestavte.
	Velké gumové těsnění je opotřebované.	Vyměňte za nové pryžové těsnění.
Operace chlazení není spuštěna.	Chladicí kapalina uniká.	Kontaktujte dodavatele.
	Ventilátor uvnitř nefunguje.	
	Průtok vzduchu brání chlazení.	Zvyšte rozestup kolem stroje, aby bylo zajištěno dobré větrání.
Míchací lopatky se neotáčí.	Vadný míchací motor.	Kontaktujte dodavatele.

Záruka

Jakákoliv závada ovlivňující funkci spotřebiče, která se objeví do jednoho roku od zakoupení, bude opravena bezplatnou opravou nebo výměnou za předpokladu, že byl spotřebič používán a udržován v souladu s pokyny a že nebyl žádným způsobem zneužit ani zneužit. Vaše zákonná práva nejsou dotčena. Pokud je spotřebič reklamován v rámci záruky, uvidíte, kde a kdy byl zakoupen, a přiložte doklad o zakoupení (např. doklad o zakoupení). V souladu s našimi zásadami neustálého vývoje produktů si vyhrajujeme právo bez předchozího upozornění změnit specifikace produktu, balení a dokumentace.

Likvidace a prostředí



Při vyřazování spotřebiče z provozu se tento spotřebič nesmí likvidovat s jiným domácím odpadem. Namísto toho je vaší odpovědností zlikvidovat odpadní zařízení předáním na určené sběrné místo. Nedodržení tohoto pravidla může být penalizováno v souladu s platnými předpisy o likvidaci odpadu. Samostatný sběr a recyklace vašich odpadních zařízení při likvidaci pomůže zachovat přírodní zdroje a zajistí, že budou recyklovány způsobem, který chrání lidské zdraví a životní prostředí.

Další informace o tom, kde můžete odpad odevzdat k recyklaci, získáte od místní společnosti pro sběr odpadu. Výrobci a dovozci nenesou odpovědnost za recyklaci, zpracování a ekologickou likvidaci, a to ani přímo, ani prostřednictvím veřejného systému.

MAGYAR

Tisztelt Ügyfelünk!

Köszönjük, hogy megvásárolta ezt a **Arktik készüléket**. A készülék első üzembe helyezésé és használata előtt **figyelmen olvassa el ezt a felhasználói kézikönyvet, különös figyelmet fordítva az alább ismertetett biztonsági előírásokra**.

Biztonsági utasítások

- A készüléket kizárólag a jelen kézikönyvben leírt rendeltetéseknek megfelelően használja.
- A gyártó nem vállal felelősséget a helytelen használatból és használatból eredő károkért.
- ⚡ VESZÉLY! ÁRAMÚTÉS VESZÉLYE!** Ne kísérelje meg saját maga megjavítani a készüléket. Ne mérítse a készülék elektromos alkatrészeit vízbe vagy más folyadékba. Soha ne tartsa a készüléket folyó víz alatt.
- SOHA NE HASZNÁLJON SÉRÜLT KÉSZÜLÉKET!** Rendszeresen ellenőrizze az elektromos csatlakozásokat és a vezetéket, hogy nem sérültek-e. Ha sérült, válassza le a készüléket az elektromos hálózatról. A veszély vagy sérülés elkerülése érdekében a javításokat csak beszállító vagy képzett személy végezheti.
- FIGYELMEZTETÉS!** A készülék elhelyezésekor szükség esetén biztonságosan vezesse el a tápkábelt, hogy elkerülje a véletlen meghúást, a károsodást, a fűtőfelülettel való érintkezést vagy a botlásveszélyt.
- FIGYELMEZTETÉS!** Amíg a dugasz az aljzatban van, a készülék csatlakoztatva van a tápegységhez.
- FIGYELMEZTETÉS!** MINDIG kapcsolja ki a készüléket, mielőtt leválasztja az áramellátásról, tisztításról, karbantartásról vagy tárolásról.

- A készüléket csak a készülék címkéjén feltüntetett feszültséggel és frekvenciával rendelkező elektromos aljzathoz csatlakoztassa.
- Ne érintse meg a dugaszt/elektromos csatlakozásokat nedves vagy nedves kézzel.
- Tartsa távol a készüléket és az elektromos dugaszt/csatlakozókat víztől és más folyadékoktól. Ha a készülék vízbe esik, azonnal távolítsa el a tápcsatlakozókat. Ne használja a készüléket addig, amíg azt szakképzett technikus nem ellenőrizte. Ezen utasítások be nem tartása életveszélyes kockázatokat okozhat.
- Csatlakoztassa a tápegységet egy könnyen hozzáférhető elektromos aljzathoz, hogy vészhelyzet esetén azonnal le tudja választani a készüléket.
- Üveglen arra, hogy a vezeték ne érintkezzen éles vagy forró tárgyakkal, és tartsa távol nyílt tűztől. Soha ne húzza ki a tápkábelt az aljzathoz, hanem inkább mindig húzza ki a dugót.
- Soha ne szállítsa a készüléket a kábelénél fogva.
- Soha ne próbálja meg saját maga kinyitni a készülék burkolatát.
- Ne helyezzen tárgyakat a készülék házába.
- Használat közben soha ne hagyja felügyelet nélkül a készüléket.
- A készüléket kizárólag képzett személyzet használhatja az étterem konyhájában, étkezdéjében vagy bárjában stb.
- A készüléket nem használhatják csökkent fizikai, érzékszervi vagy szellemi képességekkel rendelkező személyek, illetve megfelelő tapasztalattal és tudással nem rendelkező személyek.
- A készüléket gyermekek semmilyen körülmények között nem használhatják.
- A készüléket és elektromos csatlakozásait gyermekektől elzárva tárolja.
- Soha ne használjon a készülékhez mellékelt vagy a gyártó által ajánlott tartozékoktól vagy kiegészítő eszközöktől eltérő tartozékokat. Ennek elmulasztása biztonsági kockázatot jelenthet a felhasználó számára, és károsíthatja a készüléket. Csak eredeti alkatrészeket és tartozékokat használjon.
- Ne működtesse a készüléket külső időzítővel vagy távvezérlő rendszerrel.
- Ne helyezze a készüléket fűtőtárgyra (benzin, elektromos, széntűzhely stb.).
- Ne takarja le a készüléket működés közben.
- Ne helyezzen semmilyen tárgyat a készülék tetejére.
- Ne használja a készüléket nyílt láng, robbanásveszélyes vagy gyúlékony anyagok közelében. A készüléket mindig vízszintes, stabil, tiszta, hőálló és száraz felületen üzemeltesse.
- A készülék nem alkalmas olyan helyre történő beszerelésre, ahol vízsugár használható.
- Hagyjon legalább 20 cm-es helyet a készülék körül, hogy használat közben szellőzhessen.
- FIGYELMEZTETÉS!** A készülék szellőzőnyílásait tartsa akadálymentesen.

Speciális biztonsági utasítások

- A készülék kereskedelmi használatra készült.
- Ha a tápkábel megsérül, a veszély elkerülése érdekében a gyártóval, annak szervizével vagy más hasonlóan képzett szakemberrel kell kicseréltetni.
- FIGYELEM!** Ne töltsé a terhelést MA szint fölé.



LEGYEN ÓVATOS! TŰZVESZÉLY! A felhasznált hűtőközeg R290. Ez egy gyúlékony hűtőközeg, amely környezetbarát. Bár gyúlékony, nem károsítja az ózონréteget, és nem növeli az üvegházhatást. A hűtőközeg használata azonban a készülék zajszintjének enyhe megnövekedéséhez vezetett. A kompresszor zaján kívül a rendszer körüli hűtőközeg áramlását is hallhatja. Ez elkerülhetetlen, és nem befolyásolja hátrányosan a készülék teljesítményét. A készülék szállítása és üzembe helyezése során ügyelni kell arra, hogy a hűtőrendszer egyetlen része se sérüljön meg. A hűtőfolyadék szivárgása károsíthatja a szemet.

-  **FIGYELMEZTETÉS!** Kapcsolja ki a gépet, mielőtt felnyitná a gép burkolatát/fedelét, és bejusson a készülék belsejébe a beszívódó mozgás veszélye miatt.
- LEGYEN ÓVATOS! ÉGÉSI SÉRÜLÉS VESZÉLYE!** A bőrre permetezett hűtőközeg kritikus égési sérüléseket okozhat. Védje a szemét és a bőrét. Ha a hűtőközeg megég, azonnal öblítse le hideg vízzel. Súlyos égési sérülések esetén azonnal alkalmazzon jeget, és forduljon orvoshoz.
- FIGYELMEZTETÉS!** Beépítéskor biztosítson megfelelő szellőzést a környező szerkezetben. Soha ne zárja el a levegő beszívását és kimenetét a levegő keringésének megőrzése érdekében.
- FIGYELMEZTETÉS!** Ne használjon mechanikus eszközöket vagy más eszközöket a leolvadási folyamat felgyorsítására, kivéve a gyártó által ajánlottakat.
- FIGYELMEZTETÉS!** Ne tegyen kárt a hűtőkörben.
- FIGYELMEZTETÉS!** Ne használjon elektromos készülékeket a készülék ételmszertároló rekeszeiben, kivéve, ha azok a gyártó által ajánlott típusúak.
- Ne helyezzen a készülék belsejébe vagy közelébe semmilyen veszélyes terméket, például üzemanyagot, alkoholt, festéket, gyúlékony hajtógázt, gyúlékony vagy robbanásveszélyes anyagokat stb. tartalmazó aeroszolos dobozokat.
- Beszerezés után a készüléket nem szabad 5°-nál nagyobb szögben megdőnteni, és a bekapcsoláshoz 2 órát kell várni, mielőtt csatlakoztatná a tápegységhez. Ugyanez vonatkozik a készülék későbbi mozgatására is.
- Ha a készüléket kikapcsolják vagy leválasztották az áramellátásról, akkor 5 percet kell várni, amíg újra bekapcsolnak.
- Semmilyen más készüléket nem szabad ugyanahhoz az aljzathoz csatlakoztatni, mint a jelen készülék esetében.

Rendeltetésszerű használat

- A készüléket kereskedelmi célokra, például éttermek, étkezdék, kórházak konyháiban és kereskedelmi vállalkozások, például pékségek, sütödék stb. számára tervezték, de nem használható folyamatos tömegtermelésre.
- A készülék hideg italok, például narancslé, kóla stb. diszpergálására szolgál. Minden egyéb használat a készülék áro-sodásához vagy személyi sérüléshez vezethet.
- A készülék bármilyen más célból történő üzemeltetése a készülék helytelen használatának minősül. Kizárólag a felhasználó felelős az eszköz nem megfelelő használatáért.

Földelés

Ez a készülék **I. védelmi osztályba** tartozik, és védőföldeléshez kell csatlakoztatni. A földelés csökkenti az áramütés veszélyét azáltal, hogy az elektromos áramhoz elvezető vezetékét biztosítja.

Ez a készülék földelt dugóval ellátott tápkábelrel, vagy földelt vezetékkel ellátott elektromos csatlakozásokkal van felszerelve. A csatlakozásokat megfelelően kell felszerelni és földelni.

A termék fő részei

(1. ábra a 3. oldalon)

- Tál fedél
- Tál
- Fő kapcsolódoboz [jobb oldalon]
 - Tápkapcsoló
 - Keverő gomb [BAL tálhoz]
 - Keverő gomb [JOB B tálhoz]
- Hőmérséklet-szabályozó doboz (bal oldalon)
- Levegőztetők (mindkét oldalon)
- Adagoló
- Érintőkar
- Cseppátla

Megjegyzés: A jelen kézikönyv tartalma minden felsorolt elemre vonatkozik, kivéve, ha másként nem határozzák meg. A megjelenés eltérhet a bemutatott illusztrációktól.

Kezelőpanel

(2. ábra a 3. oldalon)

- Tápellátás jelzőfény
1. tároló jelzőlámpája
2. táj jelzőlámpa
1. táj / Fel gomb
2. táj / Le gomb
- Gomb beállítás

Kapcsolási rajz

(3. ábra a 3. oldalon)

SW: Főkapcsoló
S1: Kapcsoló a keverőlapáthoz (1. tartály)
M1: Keverőmotor (1. tartály)
S2: Kapcsoló a keverőlapáthoz (2. tartály)
M2: Keverőmotor (2. tartály)
F1: Ventilátor kondenzációhoz
F2: Ventilátor kondenzációhoz
T1: Termosztát
K1: Kompresszor (R290)
Kr: Relé
Km: Motor
Kt: Hővédő

Használat előtti előkészítés

- Távolítson el minden védőcsomagolást és csomagolást.
- Ellenőrizze, hogy a készülék jó állapotban van-e és az összes tartozékkal együtt. Hiányos vagy sérült szállítás esetén kérjük, azonnal lépjen kapcsolatba a szállítóval. Ebben az esetben ne használja a készüléket.
- Használat előtt tisztítsa meg a tartozékokat és a készüléket [lásd ==> Tisztítás és karbantartás].
- Ellenőrizze, hogy a készülék teljesen száraz-e.
- Helyezze a készüléket vízszintes, stabil és hőálló felületre, amely biztonságosan ellenáll a kiforrccsenő víznek.
- Örizzze meg a csomagolást, ha a jövőben tárolni kívánja a készüléket.
- Örizzze meg a használati útmutatót későbbi használatra.

MEGJEGYZÉS! A gyártási maradványok miatt a készülék enyhe szagot bocsáthat ki az első néhány használat során. Ez normá-

lis jelenség, és nem jelez semmilyen hibát vagy veszélyt. Győződjön meg arról, hogy a készülék jól szellőzik.

Telepítés/összeszerelés és szétszerelés

(4. ábra a 4. oldalon)

15. Tál

16. Kar horony

17. Kampók

Telepítés

- Az összes műveletet és telepítést kizárólag szakképzett személyzet végezheti, akinek megfelelő szerszámok segítségével, a vonatkozó előírásoknak szigorú betartásával kell megszerveznie az összes üzemeltetési és telepítési szekvenciát.
- A gépet beltérben, jól szellőző környezetben, vízszintes, száraz, szilárd és tiszta felületre helyezve kell telepíteni. A megfelelő szellőzés érdekében hagyjon legalább 15 cm-es távolságot hátul, és legalább 25 cm-es távolságot balra és jobbra.
- Ez a gép a kijelölt használatra készült, és olyan helyre kell telepíteni, ahol képzett személyzet felügyelheti a gép működését.
- Beszerelés után hagyja a gépet függőleges helyzetben legalább 10 órán át, mielőtt az elektromos hálózathoz csatlakoztatja, hogy bekapcsoljon. Ennek célja, hogy a hűtőegység leülepedjen és elkerülje a veszélyt.
- Semmilyen más készüléket nem szabad ugyanahoz az aljzathoz csatlakoztatni, mint a jelen készülék esetében.
- Várjon körülbelül 10 percet, mielőtt újra bekapcsolná a gépet, miután kikapcsolta vagy leválasztotta az elektromos hálózatról.

Összeszerelés/szétszerelés

FIGYELEM! Összeszerelés/szétszerelés előtt mindig győződjön meg arról, hogy a gép ki van húzva az elektromos aljzából, és teljesen lehűt.

Szerelje össze a gépet az alábbi eljárás szerint:

- Helyezze be a nagy gumitömítést a tál aljára. Ez már be van szerelve a szállításba minden tálban. Két tartalék tömítés van mellékelve, és ha kopott, ki kell cserélni.
- Lassan engedje le a tálat, és helyezze a hűtőréz tetejére. Megjegyzés: A kenéshez töltsön kis mennyiségű vizet a tömítésre.
- Tekerje le az O-gyűrűt a menetfűrő tengelyén. Ezután fordítsa meg és helyezze be a tálban lévő nyílásba.
- Ezután nyomja be a csap karját a tál előtti nyílásba, és ejtse a helyére. Lehet, hogy egy kicsit vissza kell hajolnia, hogy könnyen be lehessen illeszteni.
- Helyezze be a keverőlapát rudat a keverőlapátba.
- Akassza fel a csepptálcát úgy, hogy a nyílások az adagoló elején legyenek.
- Rögzítse a tál fedelét a tálhoz.

Megjegyzés: Szerelje szét a gépet fordított sorrendben.

Üzemeltetési utasítások

a) Az ital elkészítése:

FIGYELMEZTETÉS! Ügyeljen arra, hogy az ital hőmérséklete ne legyen magas.

- Hígítsa és keverje a KONCENTRÁTUMOT VÍZZEL egy megfelelő tartályba, betartva a gyártó receptjeit.

b) Öntse az italt a gépbe:

FIGYELMEZTETÉS! Az italt csak akkor szabad a tálba önteni, ha a gép KI van kapcsolva [0], és ki van húzva az elektromos hálózatról. NE öntsön forró italt.

FIGYELEM! Öntse az italt a BAL tálba, amely a hőmérséklet-szabályozó doboz oldalán van, ha csak BAL tálat használ.

- Vegye le a tál fedelét.
- Óvatosan öntse az italt a tálba, és ügyeljen arra, hogy a **L** és a **MA** szint között legyen.
- Miután az italt a tálba töltötte/töltötte, zárja le a tál tetejét.

c) Indítsa el a gépet:

- Nyomja le a főkapcsoló dobozának fedelét a gép JOBB oldalán. Ezután a kapcsolódoboz fedele kiold.
- Kapcsolja BE a gépet az [a] gomb „I” állásba nyomásával. A piros jelzőfények VILÁGÍTANAK. Ekkor megkezdődik a hűtési folyamat.
- Nyomja le a keverőgombot [BAL tálhoz] vagy a gombot [JOBB tálhoz] „I” állásba a lapát forgatásához.
- Nyomja le az összes gombot [Power kapcsoló, Stirring gomb [BAL tálhoz], Stirring gomb [JOBB tálhoz]) a „0” állásba a gép kikapcsolásához.

d) Italhőmérséklet beállítása:

Az egyes tálak hőmérsékletének beállításához emelje fel az egység bal oldalán található műanyag fedelet. Az 1. tál az egység bal oldalán található, amikor szemből néz.

1. Kapcsolja be a főkapcsolót a készülék jobb oldalán. A fő tápellátás jelzőfénye most már a digitális vezérlésen látható.
2. Az 1. tál hőmérsékletének beállításához nyomja meg kétszer a „1. tál / Fel gomb” gombot. Az „1. tartály jelzőfénye” most világitani kezd, és az aktuális beállított hőmérséklet villog. A hőmérséklet-tartomány 0°C és 10°C között állítható be a „Bowl 1 / Fel” vagy a „Bowl 2 / Le” gombbal. Ezzel beállította az 1. tál szabályozási hőmérsékletét. Ismételje meg a folyamatot a „2. tartály / Le gomb” és a „Gomb beállítása” segítségével a többi tál hőmérsékletének beállításához.
3. Működés közben a készülék 2 másodpercig automatikusan megjeleníti az egyes tálak tényleges hőmérsékletét, amint azt a tál szimbólumai alatti lámpa jelzi.
4. Az egyes tálak motorja és keverője egymástól függetlenül működtethető az egység jobb oldalán található megfelelő kapcsolóval.
5. A kiválasztott tál hűtésének kikapcsolásához nyomja meg 3 másodpercig a megfelelő tálszámot a kezelőpanelen. Az „OFF” betűk a kiválasztott tálszámhoz jelennek meg. A hűtés bekapcsolásához nyomja meg és tartsa lenyomva 3 másodpercig.

e) Az ital adagolása:

- Ha az ital kellően lehűlt, nyomja meg a csap karját az ital adagolásához.

Megjegyzés:

- Rendszeresen ellenőrizze az ital hőmérsékletét a tálban. Ha folyadék van a tálban, akkor tartsa a gépet járva.
- Ha a gépet nem működtetik folyamatosan, a kisebb mennyiséget el kell dobni a csapterületről, mielőtt az ügyfélnek szolgálná fel higiéniai okokból.

Tisztítás és karbantartás

- **FIGYELEM!** Tárolás, tisztítás és karbantartás előtt mindig válassza le a készüléket az elektromos hálózatról, és hűtse le.
- Ne használjon vízsugarat vagy gőztisztítót a tisztításhoz, és ne nyomja a készüléket víz alá, mert az alkatrészek benedvesedhetnek, és áramütés következhet be.
- Ha a készüléket nem tartják megfelelő tisztaságú állapotban, ez hátrányosan befolyásolhatja a készülék 0 élettartamát, és veszélyes helyzetet okozhat.
- Az ételmaradványokat rendszeresen meg kell tisztítani, és el kell távolítani a készülékből. Ha a készüléket nem tisztítják meg megfelelően, az csökkenti annak élettartamát, és használat közben veszélyes állapotot okozhat.
- **SÉRÜLÉSVESZÉLY!** A tisztítás során óvatosan kell eljárni az éles vágópengék kezelésekor.

Tisztítás

- Enyhe szappanos oldattal enyhén megnedvesített ruhával vagy szivaccsal tisztítsa meg a hűtött külső felületet.
- Higiéniai okokból a készüléket használat előtt és után meg kell tisztítani.
- Ne érjen víz az elektromos alkatrészekhez.
- Tisztítsa meg a tartály belsejét nem sűrűlő hatású tisztítószerekkel, és öblítse le tiszta vízzel.
- Soha ne merítse a készüléket vízbe vagy más folyadékba.
- Soha ne használjon agresszív tisztítószerkeket, súrolószivacsokat vagy klórtartalmú tisztítószerkeket. A tisztításhoz ne használjon acélgyapót, fémesszközöket vagy éles vagy hegyes tárgyakat. Ne használjon benzint vagy oldószereket!
- Amikor leengedi az italt vagy a piszkos vizet, hagyja nyitva a csapot, és öblítse le a kazánt tiszta vízzel.
- Egyetlen alkatrész sem tisztítható mosogatógépből.

Karbantartás

- A súlyos balesetek megelőzése érdekében rendszeresen ellenőrizze a készülék működését.
- Ha azt látja, hogy a készülék nem működik megfelelően, vagy probléma van, ne használja tovább, kapcsolja ki, és forduljon a forgalmazóhoz.
- Minden karbantartási, telepítési és javítási munkát szakképzett és felhatalmazott technikusoknak kell elvégezniük, vagy a gyártónak kell javasolnia.

a) A tálak kiürítése:

- Mielőtt megtisztítaná a tálat, először az adagoló segítségével ki kell ürítenie a táliban lévő összes italt.

b) Az adagoló csap szétszerelése:

- Győződjön meg arról, hogy az összes ital kiürült a táliból.
- Szerelje szét a menetfúró karokat és a tengelyt, mielőtt a tisztításhoz kiveszi a csészét. (Lásd ==> Telepítés / Összeszerelés és szétszerelés)

c) Alkatrészek mosása és fertőtlenítése:

FIGYELEM! Az összes szétszerelési alkatrészt alaposan meg kell mosni és fertőtleníteni kell. Nyomatékosan javasoljuk a gép napi tisztítását és fertőtlenítését a magas élelmiszerminőség fenntartása érdekében.

Az eljárás helyes elvégzéséhez a következő módon járjon el:

- Töltsön meg egy tartályt tisztítószerekkel és körülbelül 40 ~ 50 °C hőmérsékletű meleg vízzel;

- Alaposan mossa le a szétszerelési alkatrészeket ezzel a tisztítószerekkel oldattal.
- Mártassa a szétszerelt alkatrészeket az oldatba, és áztassa őket kb. 30 percig.
- Ezután mossa le újra az alkatrészeket tiszta vízzel.
- Az összes alkatrészt alaposan szárítsa meg tiszta ruhával.

d) A mosott alkatrészek összeszerelése

- FIGYELEM!** Az összes alkatrészt gondosan össze kell szerelni. (Lásd = > Telepítés / Összeszerelés és szétszerelés).
- Ellenőrizze a nagy gumitömítés épségét is, ha kopott, cserélje ki egy újra (mellékelve).
 - Legalább 12 havonta cserélje ki a nagy gumitömítést.

e) A gép öblítése

FIGYELEM! Mielőtt a tisztítás után elindítaná a gépet, a maradványok eltávolítása érdekében az öblítési ciklust az alábbi eljárások szerint, tiszta vízzel kell elvégeznie.

- Öntse a tiszta vizet a táliba;
- Hagyja a gépet legalább 20 percig működni.
- Kapcsolja KI a gépet, és ürítse ki a tálat az adagoló segítségével.

f) A cseptálcá tisztítása

FIGYELEM! A cseptálcát naponta ki kell üríteni és tisztítani.

- Távolítsa el a cseptálcát a nyílásból, és vegye ki.
- Langyos víz külön mossa le a cseptálcát és a rácsot.
- Szárítsa meg jól mindkét alkatrészt, és helyezze vissza a rácsot a tálcá tetejére.
- Helyezze a kifolyócsövet a mellékelte nyílásba.
- Helyezze vissza a cseptálcát a helyére, és rögzítse a géppel.

g) Rendszeres ellenőrzés és karbantartás

- A gépet rendszeresen (legalább 6 havonta) ellenőriznie kell egy szakképzett szerelőnek. Ez az időszakos ellenőrzés annak biztosítására szolgál, hogy az összes felszerelt alkatrész és maga a gép magas szintű biztonságot nyújtson.
- A kopott vagy törött alkatrészeket eredeti pótalkatrészre kell cserélni. Tilos használni ezt a gépet, ha csak az egyik alkatrésze hibás vagy kopott.

Szállítás és tárolás

- Tárolás előtt mindig győződjön meg arról, hogy a készülék le lett választva a hálózatról, és teljesen lehűlt.
- A készüléket hűvös, tiszta és száraz helyen tárolja.
- Soha ne helyezzen nehéz tárgyakat a készülékre, mert ez károsíthatja azt.
- Ne mozgassa a készüléket működés közben. Mozgatás közben válassza le a készüléket az elektromos hálózatról, és tartsa alul.
- Nagy súlya miatt különös gonddal kell eljárni a gép mozgításakor vagy szállításakor. Legalább 2 fővel vagy kocsival. Mozgassa a gépet lassan, óvatosan, és soha ne döntse meg 45°-nál nagyobb szögben.

Hibaelhárítás

Ha a készülék nem működik megfelelően, kérjük, ellenőrizze az alábbi táblázatban a megoldást. Ha továbbra sem tudja megoldani a problémát, kérjük, forduljon a szállítóhoz/szolgáltatóhoz.

Probléma	Lehetséges ok	Lehetséges megoldás
A gép nem működik, miután a há-lózáti aljzatba dugta.	A tápkábel és a dugasz nem csatlakozik szorosan és megfelelően.	Ellenőrizze újra a csatlakozást. És ellenőrizze, hogy az összes csatlakozás szorosan csatlakozik-e.
	A főkapcsoló dobozon belüli főkapcsoló nincs megnyomva.	Nyomja le a főkapcsolót „I” állásba.
Az adagoló csapja szivárog.	A csap tengely nincs megfelelően felszerelve	Szét szerelés és a pozíció ismételt ellenőrzése.
	A menettúró tengelyének O-gyűrűje nincs megfelelően behelyezve.	
Folyadék szivárog a tálból.	A tál nincs megfelelően felszerelve és felszerelve.	Ellenőrizze újra a pozíciót, és szerelje vissza a tálat.
	A nagy gumitömítés nincs megfelelően behelyezve.	Ellenőrizze újra a pozíciót, és szerelje össze újra.
	A nagy gumitömítés kopott.	Cserélje ki egy új gumitömítésre.
A hűtési művelet nem indult el.	A hűtőközeg kifolyik.	Forduljon a szállítóhoz.
	A belsejében lévő ventilátor nem működik.	
	A levegőáramlás akadályozza a hűtési műveletet.	Növelje a távolságot a gép körül a megfelelő szellőzés érdekében.
A keverőlapátok nem forognak.	A keverőmotor meghibásodott.	Forduljon a szállítóhoz.

Jóállás

A készülék működését befolyásoló minden olyan hiba, a vásárlást követő egy éven belül válik nyilvánvalóvá, javításra vagy cserére szorul, feltéve, hogy a készüléket az utasításoknak megfelelően használták és karbantartották, és semmilyen módon nem használták fel helytelenül vagy használták fel helytelenül. Az Ön törvényben biztosított jogait ez nem érinti. Ha a készülékre garanciális igény vonatkozik, adja meg, hogy hol és mikor vásárolta meg, és mellékelje a vásárlást igazoló bizonylatot (pl. nyugtát).

A folyamatos termékfejlesztésre vonatkozó irányelvünkkel összhangban fenntartjuk a jogot a termék, a csomagolás és a dokumentáció előzetes értesítés nélküli módosítására.

Eltetés és környezet



A készülék üzemén kívül helyezése során a terméket nem szabad más háztartási hulladékkal együtt ártalmatlanítani. Ehelyett az Ön felelőssége, hogy a hulladékgyűjtő berendezéseket a kije-

lött gyűjtőhelyre szállítsa. Ennek a szabálynak a figyelmen kívül hagyása a hulladék ártalmatlanítására vonatkozó hatályos előírásokkal összhangban büntetést vonhat maga után. A hulladéktároló berendezések ártalmatlanításkori elkülönített gyűjtése és újrahasznosítása segít a természetes erőforrások megőrzésében, és biztosítja, hogy az emberi egészséget és a környezetet védő módon kerül újrahasznosításra.

Ha többet szeretne megtudni arról, hogy hová lehet a hulladékot újrahasznosítani, forduljon a helyi hulladékgyűjtő vállalathoz. A gyártók és az importőrök nem vállalnak felelősséget az újrahasznosításért, a kezelésért és az ökológiai hulladékkezelésért sem közvetlenül, sem pedig nyilvános rendszeren keresztül.

УКРАЇНСЬКИЙ

Шановний клієнте!

Дякуємо, що придбали цей прилад Arctic. Уважно прочитайте цей посібник користувача, звертаючи особливу увагу на правила техніки безпеки, описані нижче, перед першим встановленням і використанням цього приладу.

Інструкції з техніки безпеки

- Використовуйте прилад лише за призначенням, як описано в цьому посібнику.
- Виробник не несе відповідальності за будь-які збитки, спричинені неправильною експлуатацією та неправильним використанням.
-  **НЕБЕЗПЕКА! РИЗИК УРАЖЕННЯ ЕЛЕКТРИЧНИМ СТРУМОМ!** Не намагайтеся ремонтувати прилад самостійно. Не занурюйте електричні частини приладу у воду або інші рідини. Ніколи не тримайте прилад під проточною водою.
- НІКОЛИ НЕ ВИКОРИСТОВУЙТЕ ПОШКОДЖЕНИЙ ПРИЛАД!** Регулярно перевіряйте електричні з'єднання та шнур на наявність пошкоджень. У разі пошкодження від'єднайте прилад від джерела живлення. Будь-який ремонт має виконуватися лише постачальником або кваліфікованою особою, щоб уникнути небезпеки або травми.
- ПОПЕРЕДЖЕННЯ!** Під час розміщення приладу безпечно прокладіть кабель живлення, якщо це необхідно, щоб уникнути ненавмисного натягу, пошкодження, контакту з поверхнею нагрівання або небезпеки відключення.
- ПОПЕРЕДЖЕННЯ!** Поки штекер знаходиться у гнізді, прилад підключається до електромережі.
- ПОПЕРЕДЖЕННЯ!** ЗАВЖДИ викичайте прилад, перш ніж від'єднувати його від електромережі, чищення, обслуговування або зберігання.
- Підключайте прилад до електричної розетки лише за допомогою напруги та частоти, зазначених на етикетці приладу.
- Не торкайтеся вилки/електричного з'єднання вологими або вологими руками.
- Тримайте прилад та електричну вилку/з'єднання подалі від води та інших рідин. Якщо прилад потрапив у воду, негайно вийміть з'єднання з джерелом живлення. Не використовуйте прилад, доки його не перевірить сертифікований спеціаліст. Недотримання цих інструкцій призведе до ризику, що загрожує життю.
- Від'єднайте джерело живлення до легкодоступної електричної розетки, щоб можна було негайно від'єднати при-

лад у разі виникнення надзвичайної ситуації.

- Переконайтеся, що шнур не контактує з гострими чи гарячими предметами, та тримайте його подалі від відкритого вогню. Ніколи не тягніть за шнур живлення, щоб від'єднати його від розетки; натомість завжди тягніть за вилку.
- Ніколи не носіть прилад за шнур.
- Ніколи не намагайтеся самостійно відкривати корпус приладу.
- Не вставляйте предмети в корпус приладу.
- Ніколи не залишайте прилад без нагляду під час використання.
- Цим приладом повинен керувати кваліфікований персонал на кухні ресторану, їдальні або бару тощо.
- Цей прилад не повинні експлуатувати особи з обмеженими фізичними, сенсорними або розумовими здібностями або особи з недостатнім досвідом і знаннями.
- Цей прилад за жодних обставин не повинен використовуватися дітьми.
- Зберігайте прилад та його електричні підключення в недоступному для дітей місці.
- Ніколи не використовуйте аксесуари або будь-які додаткові пристрої, окрім тих, що постачаються разом із приладом або рекомендовані виробником. Якщо цього не зробити, це може становити загрозу безпеці користувача та пошкодити прилад. Використовуйте лише оригінальні деталі та аксесуари.
- Не використовуйте цей прилад із зовнішнім таймером або системою дистанційного керування.
- Не ставте прилад на нагрівальний об'єкт (бензин, електрична плита, вугільна плита тощо).
- Не накривайте прилад під час роботи.
- Не ставте на прилад жодних предметів.
- Не використовуйте прилад поблизу відкритого вогню, вибухонебезпечних або легкозаймистих матеріалів. Завжди експлуатуйте прилад на горизонтальній, стійкій, чистій, жаростійкій і сухій поверхні.
- Прилад не можна встановлювати в місцях, де можна використовувати струмінь води.
- Під час роботи залиште місце на відстані принаймні 20 см навколо приладу для вентиляції.
- **ПОПЕРЕДЖЕННЯ!** Тримайте всі вентиляційні отвори на приладі вільними від перешкод.

Спеціальні інструкції з безпеки

- Цей прилад призначений для комерційного використання.
- Якщо кабель живлення пошкоджений, його повинен замінити виробник, його сервісна служба або інші кваліфіковані особи, щоб уникнути небезпеки.
- **УВАГА!** Не заповнюйте завантажені матеріали вище рівня МА.



ОБЕРЕЖНІСТЬ! РИЗИК ПОЖЕЖІ! Використовується холодоагент R290. Це легкозаймистий холодоагент, який є екологічно безпечним. Хоча він легкозаймистий, він не пошкоджує озонний шар і не посилює парниковий ефект. Однак використання цього охолоджувача призвело до незначного збільшення рівня шуму приладу. Окрім шуму компресора, ви можете почути, як охолоджувач тече навколо системи. Це неминуче і не впливає негативно на роботу приладу. Під час транспортування слід бути обережними та налаштувати

прилад, щоб не пошкодити жодні частини системи охолодження. Протікання охолоджувача може пошкодити очі.

- **ПОПЕРЕДЖЕННЯ!** Вимкніть машину, перш ніж відкривати корпус машини/кришку подушки, і потрапляйте всередину через небезпеку руху при втягуванні.
- **ОБЕРЕЖНІСТЬ! РИЗИК ОПІКІВ!** Рідкий холодоагент, що розпливається на шкіру, може викликати критичні опіки. Захист очей і шкіри. У разі опіків холодоагентом негайно промийте його холодною водою. Якщо опіки тяжкі, нанесіть лід і негайно зверніться за медичною допомогою.
- **ПОПЕРЕДЖЕННЯ!** Забезпечте достатню вентиляцію навколишньої конструкції при вбудовуванні. Ніколи не блокуйте всмоктування потоку повітря та випускний отвір для повітря, щоб підтримувати циркуляцію повітря.
- **ПОПЕРЕДЖЕННЯ!** Не використовуйте механічні пристрої або інші засоби для прискорення процесу розморожування, крім рекомендованих виробником.
- **ПОПЕРЕДЖЕННЯ!** Не пошкоджуйте контур циркуляції холодоагенту.
- **ПОПЕРЕДЖЕННЯ!** Не використовуйте електричні прилади всередині відділень для зберігання продуктів, якщо вони не відповідають рекомендованим виробником типу.
- Не кладіть на прилад або поблизу нього небезпечні речовини, такі як паливо, алкоголь, фарба, аерозольні балончики з легкозаймистим пропелентом, легкозаймистими або вибухонебезпечними речовинами тощо.
- Після встановлення прилад не можна нахилити від кутом більше 5°, тому необхідно зачекати 2 години, перш ніж підключати його до джерела живлення, щоб увімкнути його. Те саме стосується випадків, коли прилад після цього переміщується.
- Якщо прилад був вимкнений або від'єднаний від джерела живлення, необхідно зачекати 5 хвилин, перш ніж знову увімкнути його.
- Жодні інші прилади не можна підключати до тієї ж розетки, що й цей прилад.

Цільове використання

- Цей прилад призначений для комерційного застосування, наприклад, у кухнях ресторанів, їдальні, лікарнях і комерційних підприємствах, таких як пекарні, м'ясні лазні тощо, але не для постійного масового виробництва їжі.
- Прилад призначений для диспергування холодною напою, наприклад, апельсинового соку, кола тощо. Будь-яке інше використання може призвести до пошкодження приладу або травм.
- Експлуатація приладу з будь-якою іншою метою вважається неправильним використанням приладу. Користувач несе одноосібну відповідальність за неналежне використання пристрою.

Встановлення заземлення

Цей прилад належить до класу захисту I і має бути під'єднаний до захисного заземлення. Заземлення знижує ризик ураження електричним струмом, надаючи провід для виходу електричного струму.

Цей прилад оснащений кабелем живлення з вилкою заземлення або електричними з'єднаннями з дротом заземлення. З'єднання повинні бути належним чином встановлені та заземлені.

Основні частини виробу

(Рис. 1 на стор. 3)

1. Кришка чаші
2. Чаша
3. Головний вимикач (з правого боку)
 - За. Перемикач живлення
 - Зб. Кнопка перемішування [для ЛІВОЇ чаші]
 - Зс. Кнопка перемішування [для ПРАВИЛЬНОЇ чаші]
4. Коробка контролю температури (з лівого боку)
5. вентиляційні отвори (з обох боків);
6. Дозатор
7. Торкніть важіль
8. Лоток для крапель

Зауваження: Вміст цього посібника застосовується до всіх перелічених елементів, якщо не зазначено інше. Зовнішній вигляд може відрізнятися від зображених зображень.

Панель керування

(Рис. 2 на стор. 3)

9. Світловий індикатор живлення
10. Індикаторна лампочка чаші 1
11. Індикаторна лампочка чаші 2
12. Кнопка боула 1 / Вгору
13. Кнопка боула 2 / вниз
14. Встановити кнопку

UA

Схема контуру

(Рис. 3 на стор. 3)

SW: Головний перемикач

S1: Перемикач для перемішування лопаті (Bowl 1)

M1: Двигун для перемішування (Bowl 1)

S2: Перемикач для перемішування лопаті (Bowl 2)

M2: Двигун-пружинка (Bowl 2)

F1: Вентилятор для конденсації

F2: Вентилятор для конденсації

T1: Термостат

K1: Компресор (R290)

Kг: Реле

Kт: Двигун

Kт: Тепловий захист

Підготовка перед використанням

- Зніміть захисну упаковку та упаковку.
- Переконайтеся, що пристрій у хорошому стані та з усіма аксесуарами. У разі неповної або пошкоджені доставки негайно зверніться до постачальника. У цьому випадку не використовуйте пристрій.
- Перед використанням очистіть аксесуари та прилад (див. = > Чищення та догляд).
- Переконайтеся, що прилад повністю сухий.
- Помістіть прилад на горизонтальну, стійку та жаростійку поверхню, безпечно для бризок води.
- Зберігайте упаковку, якщо ви плануєте зберігати ваш прилад у майбутньому.
- Зберігайте посібник користувача для подальшого використання.

ПРИМІТКА! Через виробничі залишки прилад може випускати легкий запах під час перших декількох застосувань. Це нормально і не вказує на будь-який дефект або небезпеку. Переконайтеся, що прилад добре провітрюється.

Встановлення/збирання та розбирання

(Рис. 4 на стор. 4)

15. Чаша
16. Важіль щілини
17. Гаки

Встановлення

- Усі операції та установки повинні здійснювати виключно спеціально підготовлений персонал, який повинен організувати всі послідовності експлуатації та монтажу за допомогою відповідних інструментів у суворій відповідності до застосованих норм.
- Цю машину слід встановлювати у приміщенні та в добре провітрюваному приміщенні, розміщуючи на рівній, горизонтальній, сухій, твердій та чистій поверхні. Залиште відстань принаймні 15 см до задньої частини та принаймні 25 см ліворуч і праворуч для належної вентиляції.
- Цей апарат призначений для використання, і його повинен бути встановлений на місці, де його можна контролювати кваліфікований персонал під час роботи.
- Після встановлення залиште машину у вертикальному положенні принаймні на 10 годин, перш ніж підключитися до електромережі, щоб увімкнути її. Це необхідно для того, щоб холодильна установка могла осісти та уникнути небезпеки.
- Жодні інші прилади не можна підключати до тієї ж розетки, що й цей прилад.
- Зачекайте приблизно 10 хвилин, перш ніж знову вмикати машину після її вимкнення або відключення від джерела електроживлення.

Збирання/розбирання

УВАГА! Перед складанням/демонтажем завжди перевіряйте, чи машина від'єднана від розетки електроживлення та повністю охолонула.

Зберіть машину, як описано в наведеній нижче процедурі:

- Вставте велику гумову прокладку в нижню частину чаші. Його вже встановлено в кожній чаші. У комплект входять дві запасні прокладки, які необхідно замінити, якщо вони зношені.
- Повільно опустіть чашу та встановіть її на верхню частину охолоджувальної частини.
Примітка: Додайте невелику кількість води на прокладку для змащення.
- Прокрутіть ущілювальне кільце вниз по валу крана. Потім переверніть та вставте в отвір у чаші.
- Потім натисніть важіль крана в отвір перед чашею та запустіть його на місце. Можливо, його потрібно трохи нахилити назад, щоб легко вписати.
- Вставте стрижень лопаті для змішування в лопать для змішування.
- Покрийте піддон за допомогою щілин у передній частині диспенсера.
- Надійно прикріпіть кришку чаші до чаші.

Примітка: Розберіть машину у зворотному порядку.

Інструкції з експлуатації

а) Приготування напою:

ПОПЕРЕДЖЕННЯ! Переконайтеся, що температура напою не висока.

- Розведіть та змішайте КОНЦЕНТРАТ з ВОДИ у відповідному контейнері, дотримуючись рецептів виробника.

б) Налийте напій у машину:

ПОПЕРЕДЖЕННЯ! Напій слід наливати в чашу тільки тоді, коли машина ВИМКНЕНА (0) і від'єднана від електромережі. НЕ наливайте гарячий напій.

УВАГА! Налийте напій у чашу ЛІВОГО СТУПЕНЯ, яка знаходиться на боковій панелі температурного контролю, якщо використовується лише чаша ЛІВОГО СТУПЕНЯ.

- Зніміть кришку чаші.
- Обережно вилийте напій у миску та переконайтеся, що рівень між **L** та **MA**.
- Після наливання/наливання напою в чашу закрийте кришку чаші зверху чаші.

с) Розпочніть роботу з машиною:

- Натисніть на кришку головного вимикача з правого боку машини. Потім кришка коробки вимикача відпуститься.
- Увімкніть машину, натиснувши кнопку [a] у положення «!». Увімкнено червоний індикатор. Після цього розпочнеться процес охолодження.
- Натисніть кнопку перемішування [для чаші ВЛІВО] або кнопку [для ТРАНСПОРТУВАННЯ ПРАВИЛЬНО] у положення «!» для обертання лопаті.
- Щоб вимкнути машину, натисніть усі кнопки [перемикач живлення, кнопку перемішування [для ЛІВОЇ чаші], кнопку перемішування [для ПРАВОЇ чаші]].

д) Регулювання температури напою:

Щоб відрегулювати температуру кожної окремої чаші, підніміть пластикову кришку з лівого боку пристрою. Чаша 1 знаходиться ліворуч від пристрою, якщо дивитися спереду.

1. Увімкніть головний перемикач у правій частині пристрою. На цифровому керуванні відобразиться головний індикатор живлення.
2. Щоб встановити температуру чаші No 1, двічі натисніть кнопку «Bowl 1 / Up». Засвітиться індикатор «Bowl 1», а поточна встановлена температура почне блимати. Відрегулюйте кнопку «Кнопка 1 / Вгору» або кнопку «Кнопка 2 / Вниз», щоб встановити діапазон температур від 0°C до 10°C.

Тепер встановлена контрольна температура для чаші 1. Повторіть процес, використовуючи кнопки «Bowl 2 / Down» та «Set Button», щоб встановити температуру решти чаші.

3. Під час роботи прилад автоматично відображатиме фактичну температуру кожної чаші протягом 2 секунд, про що свідчить лампочка під символами чаші.
4. Двигун і мішалка для кожної чаші можна використовувати незалежно за допомогою відповідного вимикача з правого боку пристрою.
5. Щоб вимкнути охолодження у вибраній чаші, натисніть відповідний номер чаші на панелі керування та утримуйте протягом 3 секунд. Для вибраного номера чаші з'являться літери «ВИМК.». Щоб увімкнути охолодження, натисніть і утримуйте протягом 3 секунд.

е) Видача напою:

- Коли напій достатньо охолоне, натисніть на важіль крана, щоб видати напій.

Примітка:

- Регулярно перевіряйте температуру напою в чаші. Підтримуйте роботу машини, коли в чаші є рідина.
- Якщо машина не працює постійно, необхідно утилізувати невелику кількість води з зони крана, перш ніж подавати її на стільницю з міркувань гігієни.

Очищення та технічне обслуговування

- **УВАГА!** Завжди відключайте прилад від джерела живлення та охолодіть його перед зберіганням, очищенням та обслуговуванням.
- Не використовуйте струмінь води або парочистувач для очищення та не проштовхуйте прилад під воду, оскільки деталі можуть призвести до вологості та ураження електричним струмом.
- Якщо прилад не знаходиться в гарному стані чистоти, це може негативно вплинути на термін служби приладу та призвести до небезпечної ситуації.
- Залишки їжі слід регулярно чистити та видаляти з приладу. Якщо прилад не очищується належним чином, це скоротить його термін служби і може призвести до небезпечних умов під час використання.
- **НЕБЕЗПЕКА ТРАВМУВАННЯ!** Під час чищення слід бути обережними з гострими ріжучими лезами.

Очищення

- Очистіть охолоджену зовнішню поверхню ганчіркою або губкою, злегка змоченою м'яким мильним розчином.
- З міркувань гігієни прилад слід чистити до та після використання.
- Уникайте контакту води з електричними компонентами.
- Очистіть внутрішню частину контейнера неабразивним миючим засобом і промийте чистою водою.
- Ніколи не занурюйте прилад у воду або інші рідини.
- Ніколи не використовуйте агресивні засоби для чищення, абразивні губки або засоби для чищення, що містять хлор. Не використовуйте для чищення сталеві мочалки, металеве приладдя або будь-які гострі чи загострені предмети. Не використовуйте бензин або розчинники!
- Під час зливання напою або брудної води залиште кран відкритим і промийте бойлер чистою водою.
- Жодні деталі не можна мити в посудомийній машині.

Технічне обслуговування

- Регулярно перевіряйте роботу приладу, щоб уникнути серйозних нещасних випадків.
- Якщо ви помітили, що прилад не працює належним чином або виникла проблема, припиніть його використання, вимкніть його та зверніться до постачальника.
- Усі роботи з технічного обслуговування, монтажу та ремонту мають виконуватися спеціалізованими та уповноваженими фахівцями або рекомендованими виробником.

а) Спорожнення чаші:

- Перед чищенням чаші необхідно випорожнити весь напій всередині чаші за допомогою дозатора.

б) Розберіть дозувальний кран:

- Переконайтеся, що весь напій спорожніє всередині чаші.
- Розберіть важелі крана та вал крана перед тим, як виймати чашу для чищення. (Див. ==> Встановлення/збирання та розбирання)

с) Прання та дезінфекція деталей:

УВАГА! Усі деталі розбирання необхідно ретельно вимити та дезінфікувати. Ми наполегливо рекомендуємо здійснювати щоденне очищення та дезінфікування цієї машини, щоб підтримувати високу якість продуктів.

Для правильного виконання цієї процедури виконайте наступні дії:

- Наповніть контейнер миючим засобом і гарячою водою температурою приблизно 40–50 °C.
- Ретельно промийте деталі розбирання цим миючим розчином.
- Занурте деталі розбирання в розчин і замочіть приблизно на 30 хвилин.
- Потім знову промийте деталі чистою водою.
- Ретельно протріть усі деталі чистою тканиною.

д) Повторно зібрати промітні частини

УВАГА! Усі деталі необхідно ретельно повторно зібрати. (Див. == > Встановлення/збирання та розбирання).

- Також перевірте цілісність великої гумової прокладки, якщо вона зношена, замініть її на нову (надається).
- Замінійте велику гумову прокладку принаймні кожні 12 місяців.

е) Полоскання машини

УВАГА! Перш ніж запускати машину після очищення, необхідно виконати цикл полоскання, як описано нижче, використовуючи чисту воду, щоб видалити залишки їжі.

- налийте в миски чисту воду;
- Дайте апарату попрацювати щонайменше 20 хвилин.
- Вимкніть машину та спорожніть чашу за допомогою диспенсера.

ф) Очищення піддону

УВАГА! Лоток для крапель слід спорожнювати та очищувати щодня.

- Вийміть піддон з гнізда і вийміть його.
- Промийте піддон і решітку окремо теплою водою.
- Добре висушіть обидві деталі та встановіть решітку на верхню частину лотка.
- Помістіть зливний шланг у наданий отвір.
- Встановіть піддон на місце і закріпіть його за допомогою машини.

г) Регулярна перевірка та технічне обслуговування

- Ця машина повинна періодично перевірятися (принаймні кожні 6 місяців) спеціалізованим уповноваженим фахівцем. Ця періодична перевірка проводиться для того, щоб переконатися, що всі встановлені компоненти та сама машина знаходяться на високому рівні безпеки.
- Будь-які зношені або зламані деталі слід замінити оригінальною запасною частиною. Забороняється використовувати цю машину, якщо тільки одна з її частин несправна або зношена.

Транспортування та зберігання

- Перед зберіганням переконайтеся, що прилад від'єднано від джерела живлення та повністю охолоджено.
- Зберігайте прилад у прохолодному, чистому та сухому місці.
- Ніколи не ставте на прилад важкі предмети, оскільки це може пошкодити його.
- Не переміщуйте прилад під час його роботи. Під час переміщення від'єднайте прилад від джерела живлення та тримайте його вниз.
- Необхідно бути особливо обережним під час руху або транспортування машини через її вагу. З принаймні 2 особами або з використанням мобільної стійки. Повільно, обережно переміщуйте машину та ніколи не нахиляйте її більше ніж на 45°.

Усунення несправностей

Якщо прилад не працює належним чином, зверніться до наведеної нижче таблиці для отримання рішення. Якщо ви все ще не можете вирішити проблему, зверніться до постачальника послуг/постачальника послуг.

Проблема	Можлива причина	Можливе рішення
Після підключення до електричної розетки машина не працює.	Шнур живлення та штепсель не під'єднуються міцно та правильно.	Перевірте підключення ще раз. І переконайтеся, що всі з'єднання надійно з'єднані.
	Перемикач живлення всередині головного вимикача не натиснуто.	Натисніть перемикач живлення в положення «I».
Виткання крана дозатора.	Вал крана встановлений неправильно	Розберіть і знову перевірте положення.
	0-подібне кільце вала крана неправильно розміщено.	
Виткання рідини з чаші.	Чаша встановлена та встановлена неправильно.	Знову перевірте положення та знову зберіть чашу.
	Велика гумова прокладка встановлена неправильно.	Знову перевірте положення та знову зберіть.
	Зношена велика гумова прокладка.	Замініть його новою гумовою прокладкою.
Операція охолодження не почалася.	Холодоагент просочується.	Зверніться до постачальника.
	Вентилятор всередині не працює.	
	Потік повітря заважає операції охолодження.	Збільште відстань навколо машини, щоб забезпечити належну вентиляцію.
Кульки для змішування не обертуються.	Двигун для змішування несправний.	Зверніться до постачальника.

Гарантія

Будь-які дефекти, що впливають на функціональність приладу, які стають очевидними протягом одного року після покупки, будуть відремонтовані за допомогою безкоштовного ремонту або заміни за умови, що прилад використовувався та підтримувався відповідно до інструкцій, а також не був зловживаний або не був використаний неналежним чином. Це не впливає на Ваші законні права. Якщо прилад вимагався за гарантією, вкажіть, де і коли він був придбаний, і додайте підтвердження покупки (наприклад, квитанцію). Відповідно до національної політичної розробки продукції ми залишаємо за собою право змінювати технічні характеристики виробу, упаковки та документації без попереднього повідомлення.

Утилізація та довкілля



При виведенні приладу з експлуатації його не можна утилізувати разом з іншими побутовими відходами. Замість цього ви несете відповідальність за утилізацію свого обладнання для відходів, передаючи його призначеному пункту збору. Недотримання цього правила може бути покарано відповідно до чинних правил утилізації відходів. Окреме збирання та переробка вашого обладнання для відходів під час утилізації допоможе зберегти природні ресурси та забезпечити їх переробку у спосіб, який захищає здоров'я людини та довкілля.

Для отримання додаткової інформації про те, де можна перекинути відходи для переробки, зверніться до місцевої компанії з збору відходів. Виробники та імпортери не несуть відповідальності за переробку, лікування та екологічну утилізацію, як безпосередньо, так і через загальнодоступну систему.

EESTI KEEL

Lugupeetud klient!

Täname, et otsite selle Arktic seadme. Lugege käesolev kasutusjuhend tähelepanelikult läbi, pöörates erilist tähelepanu allpool toodud ohutusnõuetele, enne kui seadme esmakordselt paigaldate ja kasutate.

Ohutusjuhised

- Kasutage seadet ainult ettenähtud otstarbel, nagu käesolevas juhendis kirjeldatud.
- Tootja ei vastuta mis tahes kahjude eest, mis on põhjustatud ebaõigest kasutamisest või ebaõigest kasutusest.
- **OHT! ELEKTRILÖÖGIOHT!** Ärge püüdke seadet ise paigaldada. Ärge kastke seadme elektrilisi osi vette ega muudesse vedelikesse. Ärge kunagi hoidke seadet voolava vee all.
- **ÄRGE KUNAGI KASUTAGE KAHJUSTATUD SEADET!** Kontrollige elektriühendusi ja toitejuhet regulaarselt kahjustuste suhtes. Kui seade on kahjustatud, eemaldage see vooluvõrgust. Ohu ja vigastuste vältimiseks tohib parandustöid teha ainult tarnija või kvalifitseeritud isik.
- **HOIATUS!** Seadme paigutamisel suunake toitejuhe ohutult, et vältida juhuslikku sissetõmbamist, kahjustamist, kokkupuutes kuuma pinnaga või komistusohtu.
- **HOIATUS!** Kui pistik on seinakontaktis, on seade toiteallikaga ühendatud.

- **HOIATUS!** Enne vooluvõrgust lahtutamist, puhastamist, hooldamist või ladustamist lülitage seade ALATI välja.
- Ühendage seade pistikupessa ainult seadme etiketil toodud pinge ja sagedusega.
- Ärge puudutage pistikut/elektrilisi ühendusi märgade või niiskete kätega.
- Hoidke seade ja elektripistikud veest ning teistest vedelikest eemal. Kui seade kukub vette, eemaldage kohe toiteühendus. Ärge kasutage seadet enne, kui kvalifitseeritud tehnik on seda kontrollinud. Nende juhiste eiramine võib põhjustada eluohtlikke riske.
- Ühendage toiteallikas kergesti ligipääsetavas pistikupessa, et saaksite seadme hädaolukorras kohe vooluvõrgust eemaldada.
- Veenduge, et juhe ei puutu kokku teravate või kuumade esemetega ja hoidke seda eemal lahtisest tulest. Ärge kunagi tõmmake toitejuhtmest, et see pistikupesast eemaldada, vaid tõmmake selle asemel alati pistikust.
- Ärge kunagi kandke seadet selle juhtmest.
- Ärge kunagi püüdke seadme korpust ise avada.
- Ärge sisestage esemeid seadme korpusesse.
- Ärge jätkke seadet kasutamise ajal järelevalet.
- Seda seadet peaks kasutama ainult koolitatud personal restorani köögis, sööklatas, baarides jne.
- Seda seadet ei tohi kasutada füüsilise, sensoorse või vaimse puudega inimesed ega isikud, kellel puuduvad vastavad kogemused ja teadmised.
- Lapsed ei tohi seda seadet mingil juhul kasutada.
- Hoidke seade ja selle elektriühendused lastele kättesaamatus kohas.
- Ärge kunagi kasutage muid tarvikuid ega lisaseadmeid peale nende, mis on seadmega kaasas või tootja poolt soovitatud. Vastasel juhul riskite kasutaja ohutusega ja võite seadet kahjustada. Kasutage ainult originaalvaruosi ja -tarvikuid.
- Ärge kasutage seadet välise taimeri või kaukjuhitmissüsteemi abil.
- Ärge asetage seadet kuumutusobjektile (bensiin, elektripliit, söepliit jne).
- Ärge katke töötavat seadet kinni.
- Ärge asetage seadme peale mingeid esemeid.
- Ärge kasutage seadet lahtise tule, plahvatusohtlike või kergesisütavate materjalide läheduses. Kasutage seadet alati horisontaalsel, stabiilsel, puhtal, kuumakindlal ja kuival pinnal.
- Seade ei sobi paigaldamiseks kohta, kus võib olla veejuga.
- Jätke kasutamise ajal seadme ümber vähemalt 20 cm ruumi ventileerimiseks.
- **HOIATUS!** Hoidke kõik seadme ventilatsioonivad takistusteta.

Ohutuslased erijuhtumised

- See seade on ette nähtud äriliseks kasutamiseks.
- Kui toitejuhe on kahjustatud, peab selle ohu vältimiseks välja vahetama tootja, tema teenindusagent või sarnase kvalifikatsiooniga isikud.
- **TÄHELEPANU!** Ärge täitke koormust üle MA-taseme.
- **ETTEVAATLIK! TULEKAHJU OHT!** Kasutatud külmaaine on R290. See on tuleohtlik külmaaine, mis on keskkonnasõbralik. Kuigi see on tolehtlik, ei kahjusta see osoonikihti ega suurenda kasvuhooneefekti. Selle jahutusvedeliku kasutamine on aga viinud



seadme mürataseme vähese tõusuni. Lisaks kompressori mürale võite kuulda ka süsteemi ümber voolavat jahutusvedelikku. See on vältimatu ja ei mõjuta ebasoodsalt seadme tööd. Seadme transportimisel ja seadistamisel tuleb olla ettevaatlik, et ükski jahutussüsteemi osa ei saaks kahjustada. Jahutusvedeliku lekkimine võib silmi kahjustada.

-  **HOIATUS!** Lülitage masin enne masina korpuse/klambri kaane avamist välja ja sisenege sisse, kuna sissetõmmatav liikumisoht on ohus.
- ETTEVAATLIK! PÕLETUSTE OHT!** Nahale pihustatav puhvervedelik võib põhjustada kriitilisi põletusi. Hoidke silmad ja nahk kaitstud. Külmaaine põletuste korral loputage kohe külma veega. Kui põletused on rasked, rakendage jääd ja võtke viivitamatult ühendust meditsiinilise raviga.
- HOIATUS!** Tagage sisseehitamisel ümbritsevas struktuuris piisav ventilatsioon. Ärge kunagi blokeerige õhuvoolu ime-mist ja õhu väljalaskeava, et hoida õhuringlust.
- HOIATUS!** Ärge kasutage sulatusprotsessi kiirendamiseks mehaanilisi seadmeid ega muid vahendeid, välja arvatud need, mida tootja on soovitanud.
- HOIATUS!** Ärge kahjustage külmaaine ahelat.
- HOIATUS!** Ärge kasutage seadme toidu säilitamise sektsioonides elektriseadmeid, välja arvatud juhul, kui need on tootja soovitatud tüüpi.
- Ärge asetage seadmesse ega selle lähedusse ohtlikke tooteid, nagu kütus, alkohol, värv, aerosoolipurgid koos tuleohtlike raketikütuse, tuleohtlike või plahvatusohtlike ainetega jne.
- Pärast paigaldamist ei tohi seadet kallutada rohkem kui 5° nurga all ja selle sisselülitamiseks tuleb oodata 2 tundi, enne kui selle vooluvõrku ühendate. Sama kehtib ka siis, kui seadet hiljem liigutatakse.
- Kui seade on välja lülitatud või vooluvõrgust lahutatud, tuleb oodata 5 minutit, kuni seade uuesti sisse lülitatakse.
- Ühtegi teist seadet ei tohi ühendada samasse pistikupessa, mis selle seadmega.

Kasutusotstarve

- See seade on mõeldud kasutamiseks kommertsrakendus-tes, näiteks restoranide, sööklade, haiglate ja äriettevõtete, näiteks pagariäride, lihukaupade jne köögis, kuid mitte toidu pidevaks masstootmiseks.
- Seade on mõeldud külma joogi, näiteks apelsinimahla, koola jms hajutamiseks. Mis tahes muu kasutamine võib põhjustada seadme kahjustusi või kehavigastusi.
- Seadme mis tahes muul otstarbel kasutamist loetakse seadme väärkasutuseks. Kasutaja vastutab ainuisikuliselt seadme ebaõige kasutamise eest.

Maanduspaigaldus

See seade on klassifitseeritud **kaitseklassi I** ja tuleb ühendada kaitsemaandusega. Maandus vähendab elektrilöögi ohtu, tagades elektrivoolule lekkejuhtme.

See seade on varustatud toitejuhtmega, millel on maandusjuhe või elektrihüvendid ja maandusjuhe. Ühendused peavad olema õigesti paigaldatud ja maandatud.

Toote põhiosad

(Joonis 1 lk 3)

- Bowl kaas
- Bowl
- Pealüliti karp (paremal küljel)
 - Toitelüliti
 - 3b. Segamise nupp [VASAKULA kausi jaoks]
 - 3c. Segamise nupp [ÕIGE kausi jaoks]
- Temperatuurijuhtkarp (vasakul)
- Õhuavad (mõlemal küljel)
- Jaotor
- Puudutage hooba
- Drip-alus

Märkus: Juhendi sisu kehtib kõigi loetletud elementide kohta, kui pole teisiti öeldud. Välimus võib illustatsioonidel toodust erineda.

Juhtpaneel

(Joonis 2 lk 3)

- Põhitoite valgustus
- Bowl 1 indikaatorlamp
- Bowl 2 indikaatorlamp
- Bowl 1 / üles-nupp
- Bowl 2 / alla nupp
- Määra nupp

Vooluringi diagramm

(Joonis 3 lk 3)

SW: Pealüliti
S1: Segava laba lüliti (Bowl 1)
M1: Segamismootor (Bowl 1)
S2: Segamislabala lüliti (Bowl 2)
M2: Segamismootor (Bowl 2)
F1: Ventilator kondensatsiooniks
F2: Ventilator kondensatsiooniks
T1: Termostaat
K1: Kompressor (R290)
Kr: Relee
Km: Mootor
Kt: Termokaitse

Ettevalmistus enne kasutamist

- Eemaldage kogu kaitsepakend ja pakend.
- Kontrollige, kas seade on heas seisukorras ja koos kõigi tarvikutega. Ebatäieliku või kahjustatud tarne korral võtke kohe ühendust tarnijaga. Sel juhul ärge seadet kasutage.
- Enne kasutamist puhastage tarvikud ja seade (vt ==> Puhastamine ja hooldus).
- Veenduge, et seade on täiesti kuiv.
- Asetage seade horisontaalsele, stabiilsele ja kuumakindlale pinnale, mis on kaitstud veepritsmete eest.
- Hoidke pakend alles, kui kavatsete seadet tulevikus hoius-tada.
- Hoidke kasutusjuhend alles, et saaksite seda edaspidi vaa-data.

MÄRKUS! Tootmisjäakide tõttu võib seade esimesel paaril kasutamisel eralduda kergelt lõhna. See on normaalne ega viita defektile ega ohule. Veenduge, et seade on hästi ventileeritud.

Paigaldamine/kokkupanek ja lahtivõtmine

(Joonis 4 lk 4)

15. Bowl
16. hoova pilu
17. Konksud

Paigaldamine

- Kõiki toiminguid ja paigaldisi peaks teostama ainult spetsialiseerunud koolitatud personal, kes peab korraldama kõik operatsiooni- ja paigaldusjärjestused sobivate tööriistade abil, järgides rangelt kohaldatavaid eeskirju.
- See masin tuleb paigaldada siseruumides ja hästi ventileeritavas keskkonnas, asetades tasasele, horisontaalsele, kuivale, kindlale ja puhtale pinnale. Piisava ventilatsiooni tagamiseks laske vähemalt 15 cm vaba ruumi tahapoole ning vähemalt 25 cm vasakule ja paremale.
- See masin on ette nähtud kasutamiseks ja see tuleb paigaldada kohale, kus koolitatud personal saab seda töö ajal jälgida.
- Pärast paigaldamist hoidke masinat vähemalt 10 tundi püstises asendis, enne kui vooluvõrku ühendate, et see sisse lülitada. See võimaldab külmutusseadmel settida ja vältida ohtu.
- Ühtegi teist seadet ei tohi ühendada samasse pistikupespa, mis selle seadmega.
- Oodake umbes 10 minutit enne masina uuesti sisselülitamist pärast selle väljalülitamist või vooluvõrgust lahutamist.

Kokkupanek / lahtivõtmine

TÄHELEPANU! Veenduge alati, et masin on enne kokkupanekut/demonteerimist vooluvõrgust lahti ühendatud ja täielikult maha jahtunud.

Pange masin kokku, nagu allpool kirjeldatud protseduuris.

- Sisestage suur kummitihend kausi põhja.
See on igasse kausi tarnesse juba paigaldatud. Kaasas on kaks varutihendit ja need tuleb kulumise korral välja vahetada.
- Langetage kaus aeglaselt ja paigaldage jahutusosa peale.
Märkus: Lisage tihendile määrimiseks väike kogus vett.
- Keerake O-rõngas kraani völli alla. Seejärel pöörake ümber ja sisestage kausis olevasse auku.
- Seejärel lükake kraanihoob kausi ees olevasse pilusse ja laske oma kohale.
Võib-olla peab see kergelt sobitamiseks veidi tagasi painutama.
- Sisestage segamislaba varras segamislabasse.
- Riputage tilkumisalus jaoturi esiküljel olevate piludega.
- Kinnitage kausi kaas kindlalt kausi külge.

Note: Disassemble the machine in the reverse order.

Kasutusjuhised

a) Joogi valmistamine:

HOIATUS! Veenduge, et joogi temperatuur ei ole kõrge.

- Lahjendage ja segage CONCENTRATE veega sobivas konteineris, järgides tootja retsepti.

b) Valage jook masinasse:

HOIATUS! Joogi tuleks valada kausi ainult siis, kui masin on VÄLJAS (0) ja vooluvõrgust lahutatud. ÄRGE valage kuuma jooki.

TÄHELEPANU! Valage jook VASAKA anumasse, mis asub temperatuuri juhtkarbi küljel, kui ainult VASAK kausi kasutatakse.

- Eemaldage kausi kaas.
- Valage jook ettevaatlikult kausi ja tagage L ja MA taseme vahel.

- Pärast joogi valamist/täitmist kausi sulgege kausi kaas kausi peal.

c) Alustage masina kasutamist:

- Vajutage pealüliti karbi kate alla masina paremal küljel. Seejärel lüliti karbi kate vabastatakse.
- Lülitage masin SISSE, vajutades nuppu [a] asendisse "I". Punnane märgutuli süttib. Seejärel käivitub jahutusprotsess.
- Vajutage segamisinupp [VASAKE kausi jaoks] või nupp [ÕIGE kausi jaoks] laba pööramise asendisse „I”.
- Vajutage alla kõik nupud [Power switch, Stirring nupp [VASAKULULA kausi jaoks], Stirring nupp [ÕIGE kausi jaoks]] asendisse 0, et masin VÄLJA lülitada.

d) Joogitemperatuuri reguleerimine:

Iga üksiku kausi temperatuuri reguleerimiseks tõstke seadme vasakul küljel olev plastkate üles. Bowl 1 on seadme vasakul küljel, kui vaadata eest.

1. Lülitage seadme paremal käel olev pealüliti sisse. Peamine toitetuli näitab nüüd digitaalset juhtimist.
2. Kausi nr 1 temperatuuri valimiseks vajutage kaks korda nuppu "Bowl 1 / Up". Nüüd süttib märgutuli "Bowl 1" ja valitud temperatuur vilgub. Reguleerige temperatuurivahemikuks nuppu "Bowl 1 / Up" või "Bowl 2 / Down", et valida temperatuurivahemik 0°C kuni 10°C.
Kausi 1 juhttemperatuur on nüüd seatud. Korrake protsessi, kasutades nuppu "Bowl 2 / Down" ja "Set Button", et seada ülejäänud kausside temperatuur.
3. Kasutamise ajal kuvab seade automaatselt iga kausi tegeliku temperatuuri 2 sekundit, nagu näitab kausi sümbolite all olev lamp.
4. Iga kausi mootorit ja segurit saab kasutada iseseisvalt, kasutades seadme paremal küljel olevat vastavat lüliti.
5. Jahutuse väljalülitamiseks valitud kausi vajutage 3 sekundit juhtpaneelil vastavat kausi numbrit. Valitud kausi numbrit kohta kuvatakse tähed „OFF". Jahutuse sisselülitamiseks vajutage ja hoidke 3 sekundit .

e) Joogi väljastamine:

- Kui jook on piisavalt jahtunud, vajutage joogi väljastamiseks kraani hooba.

Märkus:

- Kontrolligeregulaarselt kausis oleva joogi temperatuuri. Hoidke masin töökorras, kui anumad on vedelikku.
- Kui masinat pidevalt ei kasutata, tuleb väike kogus enne kliendi teenindamist hügieeni tõttu kraanipiirkonnast kõrvaldada.

Puhastamine ja hooldus

- **TÄHELEPANU!** Enne hoolepanekut, puhastamist ja hooldust eemaldage seade alati vooluvõrgust ning jahutage.
- Ärge kasutage puhastamiseks veesegu ega auru puhastit ega suruge seadet vee alla, kuna selle osad võivad märjaks saada ja tekitada elektrilöögi.
- Kui seadet ei hoita heas korras, võib see negatiivselt mõjutada seadme kasutusiga 0 ja tekitada ohtliku olukorra.
- Toidujäägid tuleks regulaarselt puhastada ja seadmest eemaldada. Kui seadet korralikult ei puhastata, lühendab see selle eluiga ja võib kasutamise ajal tekitada ohtliku olukorra.
- **VIGASTUSTE OHT!** Puhastamise ajal tuleb teravate lõiketerade käsitlemisel olla ettevaatlik.

EE

Puhastamine

- Puhastage jahtunud välispinda õrnatoimelise seebilahuses kergelt niisutatud lapi või käsnaaga.
- Hügieeni eesmärgil tuleb seadet enne ja pärast kasutamist puhastada.
- Vältige vee sattumist elektrilistele osadele.
- Puhastage mahuti sisemust mitteabasiivse pesuainega ja loputage puhta veega.
- Ärge kunagi kastke seadet vette ega muudesse vedelikesse.
- Ärge kunagi kasutage tugevatoimelisi puhastusvahendeid, abrasiivseid švamme ega kloori sisaldavaid puhastusvahendeid. Ärge kasutage puhastamiseks terasvilla, metallsemeid ega teravaid või terava otsaga esemeid. Ärge kasutage bensiini ega lahusteid!
- Joogi või määrdundu vee äravoolu korral jätke kraan lahti ja loputage katla puhta veega.
- Ükski osa ei ole nõudepesumasinakindel.

Hooldus

- Tõsiste õnnetuste vältimiseks kontrollige regulaarselt seadme tööd.
- Kui märkate, et seade ei tööta korralikult või esineb probleem, lõpetage seadme kasutamine, lülitage see välja ja võtke ühendust tarnijaga.
- Kõik hooldus-, paigaldus- ja parandustööd peab teostama selleks volitatud või tootja soovitatud tehnik.

a) Kausside tühjendamine:

- Enne kausi puhastamist tuleb jaoturi abil tühjendada kõik kausis olevad joogid.

b) Eemaldage väljastuskraan:

- Veenduge, et kõik joogid on kausis tühjendatud.
- Enne kausi puhastamist eemaldage kraanihoovad ja kraani võll. (Vt ==> Paigaldus/koost ja lahtivõtmine)

c) Osade pesemine ja desinfitseerimine:

TÄHELEPANU! Kõik lahtivõetud osad tuleb põhjalikult pesta ja desinfitseerida. Soovitame tungivalt seda masinat igapäevaselt puhastada ja desinfitseerida, et säilitada toidu kõrget kvaliteeti. Selle protseduuri õigeks läbiviimiseks toimige järgmiselt.

To carry out this procedure correctly, proceed as follows:

- Täitke mahuti pesuaine ja kuuma veega temperatuuril umbes 40 ~ 50 °C;
- Peske lahtivõetud osi põhjalikult selle pesuaine lahusega.
- Niisutage lahtivõetud osad lahusesse ja leotage umbes 30 minutit.
- Seejärel peske osad uuesti puhta veega.
- Kuivatage kõik osad korralikult puhta lapiga.

d) Pange pestud osad uuesti kokku

TÄHELEPANU! Kõik osad tuleb ettevaatlikult uuesti kokku panna. (Vt = > Paigaldus/koost ja lahtivõtmine).

- Kontrollige ka suure kummitihendi terviklikkust, kui see on kulunud, asendage see uuega (kaasas).
- Vahetage suurt kummitihendit vähemalt iga 12 kuu järel.

e) Masina loputamine

TÄHELEPANU! Enne masina käivitamist pärast puhastamist peate jääkide eemaldamiseks läbi viima loputustsükli allpool kirjeldatud protseduuride kohaselt, kasutades puhast vett.

- Valage puhas vesi kaussi;
- Laske masinal vähemalt 20 minutit töötada.
- Lülitage masin VÄLJA ja tühjendage anum jaoturi abil.

f) Tilgamilaluse puhastamine

TÄHELEPANU! Tilgamilalust tuleb tühjendada ja puhastada iga päev.

- Eemaldage tilgaalus, moodustades pilu ja võtke see välja.
- Peske tilkumisalust ja võret eraldi leige veega.
- Kuivatage mõlemad osad hästi ja asetage võre tagasi aluse peale.
- Asetage dreanaaživoolik kaasasolevasse avasse.
- Paigaldage tilkumisalust tagasi oma kohale ja kinnitage see masinaga.

g) Regulaarne kontroll ja hooldus

- Seda masinat peab regulaarselt kontrollima (vähemalt iga 6 kuu järel) spetsiaalne volitatud tehnik. See perioodiline kontroll tagab, et kõik paigaldatud komponendid ja masin ise on kõrgel ohutuse tasemel.
- Kõik kulunud või katkised osad tuleb asendada originaalvaruosaga. Selle masina kasutamine on keelatud, kui isegi üks selle osa on vigane või kulunud.

Transport ja hoiustamine

- Enne hoiule panemist veenduge, et seade oleks vooluvõrgust eemaldatud ja täielikult maha jahtunud.
- Hoidke seadet jahedas, puhtas ja kuivas kohas.
- Ärge kunagi asetage seadmele raskeid esemeid, sest see võib seadet kahjustada.
- Ärge liigutage töötavat seadet. Liikumisel eemaldage seade vooluvõrgust ja hoidke seda all.
- Masina liigutamisel või transportimisel tuleb olla eriti ettevaatlik selle suure kaalu tõttu. Vähemalt 2 inimesega või osutukorviga. Liigutage masinat aeglaselt, ettevaatlikult ja ärge kunagi kallutage üle 45°.

Tõrkeotsing

Kui seade ei tööta korralikult, kontrollige lahuse kohta allolevat tabelit. Kui te ei suuda probleemi ikkagi lahendada, võtke ühendust tarnija/teenusepakkujaga.

Probleem	Võimalik põhjus	Võimalik lahendus
Masinal ei ole pärast pistikutipesasse ühendamist tööd.	Toitejuhe ja pistik ei ühendu kindlalt ja õigesti.	Kontrollige ühendust uuesti. Veenduge, et kõik ühendused on kindlalt ühendatud.
	Toitelüliti pealüli kasti sees ei vajutata.	Vajutage toitelüliti asendisse "I".
Jaoturi kraani leke.	Puudevars ei ole õigesti paigaldatud	Võtke lahti ja kontrollige uuesti asendit.
	Puutevõlli O-rõngas ei ole õigesti paigaldatud.	

Vedelikku leke kausist.	Kaussi ei ole õigesti paigaldatud ja paigaldatud.	Kontrollige uuesti asendit ja pange kauss uuesti kokku.
	Suur kummitihend ei ole õigesti paigaldatud.	Kontrollige asendit uuesti ja monteeri ge uuesti.
	Suur kummitihend on kulunud.	Asendage uue kummitihendiga.
Jahutust ei alustata.	Jahutusvedeliku külmaaine leke välja.	Võtke ühendust tarnijaga.
	Ventilaatoril pole tööd.	
	Õhuvool takistab jahutust.	Suurendage vahekaugust masina ümber, et tagada hea ventilatsioon.
Segamislabad ei pöörle.	Mootori segamine defektn.	Võtke ühendust tarnijaga.

Garantii

Kõik defektid, mis mõjutavad seadme funktsionaalsust ja mis ilmnevad ühe aasta jooksul pärast ostu sooritamist, parandatakse tasuta remondi või asendamise, kui seadet on kasutatud ja hooldatud vastavalt juhiste ning seda ei ole mingil viisil kuritarvitatud või väärkasutatud. See ei mõjuta teie seadusest tulenevaid õigusi. Kui seadet nõutakse garantii alusel, siis märkige, kus see osteti, ja lisage ostutõend [nt kvititung].

Kooskõlas meie toote pideva arendamise poliitikaga jätame endale õiguse muuta toote, pakendi ja dokumentatsiooni tehnilisi andmeid ette teatamata.

Kõrvaldamine ja keskkond



Seadme väljalülitamisel ei tohi seda kõrvaldada koos muude olmejäätmetega. Selle asemel on teie kohustus visata jäätmed kogumispunkti. Selle reegli mittejärgimine võib olla kooskõlas jäätmete kõrvaldamist käsitlevate kohalduvate eeskirjadega sanaliseeritud. Teie seadmete jäätmete eraldi kogumine ja ringlussevõtt kõrvaldamise ajal aitab säilitada loodusressursse ja tagab selle ringlussevõtu viisil, mis kaitseb inimeste tervist ja keskkonda.

Lisateabe saamiseks selle kohta, kuhu võite oma jäätmed ringlussevõtuks viia, võtke ühendust kohaliku jäätmekogumissettevõttega. Tootjad ja importijad ei võta vastutust ringlussevõtu, töötlemise ja ökoloogilise hävitamise eest, kas otse või avaliku süsteemi kaudu.

Cienijamais klient,

Pateicamies, ka iegādājāties šo Arktic ierīci. Pirms ierīces pirmās uzstādīšanas un lietošanas reizes uzmanīgi izlasiet šo lietotāja rokasgrāmatu, īpašu uzmanību pievēršot drošības noteikumiem, kas izklāstīti tālāk.

Drošības norādījumi

- Izmantojiet ierīci tikai paredzētajam mērķim, kā aprakstīts šajā rokasgrāmatā.
- Ražotājs neatbild par bojājumiem, kas radušies nepareizas ekspluatācijas un nepareizas lietošanas rezultātā.
- **⚠ NEKĀDĀ GADĪJUMĀ NEIZMANTOJIET BOJĀTU IERĪCI!** Nemēģiniet remontēt ierīci patstāvīgi. Neiegremdējiet ierīces elektriskās daļas ūdenī vai citos šķidrumos. Nekad neturiet ierīci tekošā ūdenī.
- **NEVER USE A DAMAGED APPLIANCE!** Regulāri pārbaudiet, vai elektriskie savienojumi un vads nav bojāti. Ja ierīce ir bojāta, atvienojiet to no elektrotīkla. Lai izvairītos no briesmām vai ievainojumiem, visus remontdarbus drīkst veikt tikai piegādātājs vai kvalificēts speciālists.
- **BRĪDINĀJUMS!** Novietojiet ierīci, droši izvietoējot barošanas vadu, ja nepieciešams, lai izvairītos no nejaušas vilkšanas, sabojāšanas, saskares ar sildivrsmu vai pakļūšanas riska.
- **BRĪDINĀJUMS!** Kamēr spraudnis ir kontaktlīzdā, ierīce ir pievienota strāvas padevei.
- **BRĪDINĀJUMS!** VIENMĒR izslēdziet ierīci, pirms atvienojat to no elektrotīkla, tīrīšanas, apkopes vai uzglabāšanas.
- Pieslēdziet ierīci elektrības kontaktlīzdai tikai ar spriegumu un frekvenci, kas norādīta uz ierīces etiķetes.
- Nepiekarīeties kontaktakšas/elektriskajiem savienojumiem ar slapjām vai mitrām rokām.
- Turiet ierīci un elektrisko aizgriezni/savienojumus atstātus no ūdens un citiem šķidrumiem. Ja ierīce iekrīt ūdenī, nekavējoties atvienojiet strāvas padevi. Nelietojiet ierīci, kamēr to nav pārbaudījis kvalificēts speciālists. Šo norādījumu neievērošana var radīt dzīvībai bīstamus riskus.
- Pievienojiet strāvas avotu viegli pieejamai kontaktlīzdai, lai ārkārtas gadījumā varētu nekavējoties atvienot ierīci.
- Pārliecinieties, ka vads nesaskaras ar asiem vai karstiem priekšmetiem, un neļaujiet tiem aizdegties. Nekad nevelciet strāvas vadu, lai atvienotu to no kontaktlīdzas. Tā vietā vienmēr velciet kontaktakšas.
- Nekādā gadījumā neturiet ierīci aiz vada.
- Nekādā gadījumā nemēģiniet atvērt ierīces korpusu.
- Neievietojiet ierīcē priekšmetus.
- Nekad neatstājiet ierīci bez uzraudzības lietošanas laikā.
- Šo ierīci drīkst izmantot tikai apmācīti darbinieki restorāna virtuvē, ēdnīcās vai bāros utt.
- Šo ierīci nedrīkst izmantot personas ar ierobežotām fiziskām, sensorām vai garīgām spējām, kā arī personas ar nepietiekamu pieredzi un zināšanām.
- Šo ierīci nekādā gadījumā nedrīkst lietot bērni.
- Glabājiet ierīci un tās elektriskos savienojumus bērniem nepieejamā vietā.
- Nekad neizmantojiet ierīces komplektācijā iekļautos vai ražotāja ieteiktos piederumus vai ierīces. Pretējā gadījumā pastāv drošības risks lietotājam un ierīces bojājumi. Izmantojiet tikai oriģinālās daļas un piederumus.
- Neizmantojiet šo ierīci ar ārēju laika slēdzi vai tālvadības sistēmu.

- Nenovietojiet ierīci uz sildāmā priekšmeta (benzīna, elektriskā, ogles plīts utt.).
- Nenosedziet ierīci, ja tā darbojas.
- Nenovietojiet nekādus priekšmetus uz ierīces virsmas.
- Nelietojiet ierīci atklātas liesmas, sprādzienbīstamam vai viegli uzliesmojošu materiālu tuvumā. Vienmēr darbiniet ierīci uz horizontālas, stabilas, tīras, karstumizturīgas un sausas virsmas.
- Ierīce nav piemērota uzstādīšanai vietā, kur varētu izmantot ūdens strūklu.
- Atstājiet vismaz 20 cm lielu vietu ap ierīci, lai nodrošinātu ventilāciju lietošanas laikā.
- **BRĪDINĀJUMS!** Nenobloķējiet ierīces ventilācijas atveres.

Īpašas drošības instrukcijas

- Šī ierīce ir paredzēta komerciālai lietošanai.
- Ja strāvas padeves vads ir bojāts, lai izvairītos no nealaimas gadījumiem, to jānomaina ražotājam, tā servisa pārstāvim vai kvalificētam speciālistam.
- **UZMANĪBU!** Neuzpildiet līdz MA līmenim.



PIESARDZĪBA! AIZDEGŠANĀS RISKS! Izmantotais dzesētājs ir R290. Tas ir vieidi draudzīgs uzliesmojošs aukstumāgents. Lai gan tā ir uzliesmojoša viela, tā nekaitē ozona slānim un nepaliekina siltumnīcas efektu. Tomēr šī dzesēšanas šķidrums izmantošana ir izraisījusi ierīces radītā trokšņa līmeņa nelieldu paaugstināšanos. Papildus kompresora radītajam trokšņam, iespējams, būs dzirdams dzesēšanas šķidrums, kas plūst pa sistēmu. No tā nevar izvairīties, un tam nav nekādas nevēlamas ietekmes uz ierīces veiktspēju. Transportējot un uzstādot ierīci, jāievēro piesardzība, lai netiktu bojāta neviena dzesēšanas sistēmas detaļa. Noplūde dzesēšanas šķidrumā var sabojāt acis.

- **BRĪDINĀJUMS!** Pirms atvērt mašīnas korpusu/trauka vāku, izslēdziet mašīnu un iekāpiet tajā ievilkšanas kustību riska dēļ.
- **PIESARDZĪBA! APDEGUMU RISKS!** Uz ādas izsmidzināms dzesēšanas šķidrums var izraisīt nopietnus apdegumus. Aizsargājiet acis un ādu. Ja sadeg dzesētājs, nekavējoties izskalojiet to ar aukstu ūdeni. Ja apdegumi ir smagi, uzklājiet ledu un nekavējoties sazinieties ar medicīnisko palīdzību.
- **BRĪDINĀJUMS!** Nodrošiniet pietiekamu ventilāciju apkārtējās konstrukcijas iekšienē iebūvēšanas laikā. Nekādā gadījumā nenobloķējiet gaisa ievlūdi un gaisa izplūdi, lai uzturētu gaisa cirkulāciju.
- **BRĪDINĀJUMS!** Nelietojiet ražotāja neieteiktas mehāniskas ierīces vai citus līdzekļus atkausēšanas procesa paātrināšanai.
- **BRĪDINĀJUMS!** Nesabojājiet dzesētāja shēmu.
- **BRĪDINĀJUMS!** Nelietojiet ēdiena uzglabāšanas paredzētajos nodalījumos elektroierīces, ja vien to izmantošanu neparedz ražotājs.
- Neievietojiet ierīcē vai tās tuvumā bīstamus izstrādājumus, piemēram, degvielu, spirtu, krāsu, aerosola tvertnes ar uzliesmojošu virzošu vielu, uzliesmojošām vai sprādzienbīstamām vielām.
- Pēc uzstādīšanas ierīci nedrīkst sasvērt leņķī, kas pārsniedz 5°, un ir nepieciešams nogaidīt 2 stundas pirms pievienošanas strāvas avotam, lai to ieslēgtu. Tas pats attiecas uz ierīces pārvietošanu.
- Ja ierīce ir izslēgta vai atvienota no elektrotīkla, nepiecie-

šams nogaidīt 5 minūtes, līdz atkal ieslēdzas.

- Neviena cita ierīce nedrīkst būt pieslēgta tai pašai kontaktligzdai kā ar šo ierīci.

Paredzētā lietošana

- Šī ierīce ir paredzēta izmantošanai komerciālos nolūkos, piemēram, restorānu, ēdnīcu, slimnīcu virtuvēs, kā arī tādās komercsaimnieciskos uzņēmumos kā maizes ceptuves, maiznīcas utt., bet ne nepārtrauktai pārtikas lielapjoma gatavošanai.
- Ierīce ir paredzēta auksto dzērienu, piemēram, apelsīnu sulas, kolas, u.c., izkļedēšanai. Izmantojot ierīci citos veidos, tā var tikt sabojāta vai gūt miesas bojājumus.
- Ierīces lietošana jebkādiem citiem nolūkiem uzskatāma par ierīces nepareizu izmantošanu. Lietotājs ir atbildīgs tikai par ierīces neatbilstošu izmantošanu.

Zemējuma uzstādīšana

Šī ierīce ir klasificēta kā **I aizsardzības klase** un tai jābūt savienotai ar aizsargzemējumu. Zemējums samazina strāvas trieciena risku, nodrošinot strāvas novadīšanas vadu.

Šī ierīce ir aprīkota ar strāvas vadu ar zemējuma spraudni vai elektriskajiem savienojumiem ar zemējuma vadu. Savienojumiem jābūt pareizi uzstādītiem un iezemētiem.

Izstrādājuma galvenās daļas

(1. att. 3. lappusē)

1. Trauka vāks
2. Bļoda
3. Galvenā slēdža kārbā (labajā pusē)
 - 3a. Strāvas slēdzis
 - 3b. Samaisīšanas poga [KREISAI bļodai]
 - 3c. Samaisīšanas poga [LABAI bļodai]
4. Temperatūras vadības kārbā (kreisajā pusē)
5. Gaisa atveres (abās pusēs)
6. Dozators
7. Pieskāriena svira
8. Dziļā paplāte

Piezīme: Šīs rokasgrāmatas saturs attiecas uz visiem uzskaitītajiem vienumiem, ja nav norādīts citādi. Izskats var atšķirties no attēla redzamā.

Vadības panelis

(2. att. 3. lpp.)

9. Galvenais barošanas indikators
10. 1. bloka indikatora lampiņa
11. 2. bloka indikatora lampiņa
12. Poga Bļoda 1 / Augšup
13. trauks 2/lejup taustiņš
14. Iestaīt pogu

Kēdes shēma

(3. att. 3)

SW: Galvenais slēdzis

S1: Slēdzis maisošai lāpstīnai (1. lāpstīnas)

M1: Samaisīšanas motors (1. trauks)

S2: Slēdzis maisošajai lāpstīnai (2. lāpstīna)

M2: Samaisīšanas motors (2. trauks)

F1: Ventilators kondensācijai

F2: Ventilators kondensācijai

T1: Termostats
K1: Kompresors (R290)
Kr: Relejs
Km: Motors
Kt: Termiskā aizsardzība

Sagatavošana pirms lietošanas

- Noņemiet visu aizsargiekpakojumu un iesaiņojumu.
- Pārbaudiet, vai ierīce ir labā stāvoklī un ar visiem piederumiem. Ja piegāde ir nepilnīga vai bojāta, lūdzu, nekavējoties sazināties ar piegādātāju. Šādā gadījumā nelietojiet ierīci.
- Pirms lietošanas notīriet papildpiederumus un ierīci (skatiet => Tīrīšana un apkope).
- Pārliedziniet, ka ierīce ir pilnīgi sausa.
- Novietojiet ierīci uz horizontālas, stabilas un karstumizturīgas virsmas, kas ir droša pret ūdens šļakatām.
- Ja plānojat ierīci turpmāk glabāt, saglabājiet iesaiņojuma materiālus.
- Saglabājiet lietotāja rokasgrāmatu turpmākām uzzinām.

NEMIET VĒRĀ! Ražošanas pārpalikumu dēļ ierīce pirmajās lietošanas reizēs var radīt vieglu smaku. Tas ir normāli un nenorāda uz defektiem vai bīstamību. Pārbaudiet, vai ierīce ir labi ventilēta.

Uzstādīšana/salikšana un izjaukšana

(4. att. 4)

15. Bļoda
16. Sviras slots
17. Ātrie aplī

Uzstādīšana

- Visas operācijas un instalācijas drīkst veikt tikai kvalificēti un apmācīti darbinieki, kuriem ir jāorganizē visas darbības un uzstādīšanas secības ar piemērotu rīku palīdzību, stingri ievērojot piemērojamos noteikumus.
- Šī mašīna ir jāuzstāda telpās un labi vēdināmā vidē, novietojot to uz horizontālas, sausas, stingras un tīras virsmas. Nodrošiniet vismaz 15 cm atstarpī līdz aizmugurei un vismaz 25 cm pa kreisi un pa labi, lai nodrošinātu atbilstošu ventilāciju.
- Šī mašīna ir paredzēta intensīvai lietošanai, un tā ir jāuzstāda vietā, kur to darba laikā var uzraudzīt apmācīts personāls.
- Pēc uzstādīšanas, ļaujiet mašīnai turēties stāvus vismaz 10 stundas, pirms pieslēgt ierīci elektrotīklam, lai ieslēgtu. Tas nepieciešams, lai jautu saldēšanas iekārtai noslīgt uz leju un izvairītos no bīstamības.
- Neviena cita ierīce nedrīkst būt pieslēgta tai pašai kontaktlīdzai kā ar šo ierīci.
- Pagaidiet aptuveni 10 minūtes, pirms atkal ieslēdzat ierīci, kad tā ir izslēgta vai atvienota no elektrotīkla.

Montāža/demontāža

UZMANĪBU! Pirms salikšanas/demontāžas vienmēr pārliedziniet, ka mašīna ir atvienota no strāvas padeves un pilnībā atdzisusi. Montējiet mašīnu kā norādīts tālāk norādītajā procedūrā.

- Ievietojiet lielo gumijas blīvi trauka apakšā.
Tas jau ir instalēts piegādē katrā bļodā. Komplektācijā iekļautas divas rezerves starplikas, kas nodilušas, ir jānomaina.
- Lēnām nolaidiet bļodu un uzstādiet dzesēšanas daļas augšpusē.
Piezīme: Ieļļošanai pievienojiet nelielu ūdens daudzumu uz aplāksnes.

- Pagrieziet blīvgredzenu uz leju pa krāna vārpstu. Pēc tam apgrieziet otrādi un ievietojiet tvirtnes atverē.
 - Tad iespiediet vītņgalvas sviru ligzdā trauka priekšā un iemietiet to vietā.
Lai to varētu viegli ievietot, tai mazliet jāatliecas atpakaļ.
 - Ievietojiet lāpstiņas stieni lāpstiņā.
 - Uzkariniet šķidruma pannu ar atverēm dozatora priekšpusē.
 - Cieši piestipriniet trauka vāku pie trauka.
- Piezīme: Izjauciet mašīnu pretējā secībā.

Lietošanas norādījumi

a) Dzēriena sagatavošana

BRĪDINĀJUMS! Pārliedziniet, ka dzērienu temperatūra nav augsta.

- Atšķaidiet un samaisiet KONCENTRĀTU ar ŪDENI piemērotā tvirtnē, ievērojot ražotāja receptes.

b) Ielejiet mašīnā dzērienu:

BRĪDINĀJUMS! Dzērienu var ieliet kausā tikai tad, kad mašīna ir IZSLĒGTA (0) un atvienota no strāvas padeves. **NELIETOJIET** karstu dzērienu.

UZMANĪBU! Ja tiek izmantota tikai KREISĀ kausa, ielejiet dzērienu KREISAJĀ kausā, kas atrodas temperatūras regulētāja kastes pusē.

- Noņemiet trauka vāku.
- Uzmani ielejiet dzērienu kausā, un nodrošiniet tīmeni no **L** līdz **MA**.
- Pēc dzērienu ieliešanas/uzpildīšanas traukā aizveriet bļodas vāku, kas atrodas virs trauka.

c) Iedarbiniet mašīnu:

- Nospiediet uz leju galvenā slēdža kārbas pārsegu mašīnas LABAJĀ pusē. Pēc tam sadales kārbas pārsegs tiks atlaists.
- Ieslēdziet mašīnu, nospiežot taustiņu (a) uz leju pozīcijā "1". Iedegas sarkans indikators. Tad tiks sāks dzesēšanas process.
- Spiediet uz leju maisīšanas pogu [PA KREISAJĀ bļodai] vai pogu [LABAJĀ bļodai] pozīcijā "1", lai pagrieztu paliktņi.
- Spiediet visus taustiņus [Barošanas slēdzis, Maisīšanas poga [KREISAJĀ bļodai], Maisīšanas poga [LABAJĀ bļodai]] līdz pozīcijai "0", lai izslēgtu mašīnu.

d) Dzēriena temperatūras regulēšana:

Lai noregulētu krau trauka temperatūru, paceliet plastmasas pārsegu ierīces kreisajā pusē. 1. trauks atrodas iekārtas kreisajā pusē, skatoties no priekšpusē.

1. Ieslēdziet galveno slēdzi mašīnas labajā pusē. Tagad galvenajā barošanas gaismiņā būs redzama digitālā vadība.
2. Lai iestatītu 1. kausa temperatūru, divas reizes nospiediet taustiņu "1. trauks / Augšup". Tagad iedegsies "Bļodas 1 indikatora lampiņa" un sāks mirgot iestatītā temperatūra. Pielāgojiet Bowl 1 / Up (trauka 1 / augšup) pogu vai Bowl 2 / Down button (trauka 2 / lejupvērstā poga), lai iestatītu temperatūras diapazonu no 0°C līdz 10°C.
Tagad ir iestatīta 1. kausa vadības temperatūra. Atkārtojiet šo procesu, izmantojot pogu Bowl 2 / Down (2. bļoda/lejup) un pogu Iestatīt pogu, lai iestatītu atlikušo bļodu temperatūru.
3. Ierīces darbības laikā tā 2 sekundes automātiski parādīs katras bļodas faktisko temperatūru, par ko liecina lampas simbols.
4. Katras bļodas motoru un maisītāju var darbināt atsevišķi, izmantojot attiecīgo slēdzi iekārtas labajā pusē.

LV

5. Lai izslēgtu dzesēšanu izvēlētājā blōdā, uz 3 sekundēm piespiediet attiecīgās blōdas numuru uz vadības paneļa. Izvēlētajam trauka numuram tiks parādīti burti "OFF" (Izslēgts). Lai ieslēgtu dzesēšanu, nospiediet un turiet nospiestu 3 sekundes.

e) Dzēriena padeve:

• Kad dzēriens ir pietiekami atdzisis, spiediet krāna sviru, lai izvadītu dzērienu.

Piezīme:

- Regulāri pārbaudiet dzērienu temperatūru tvertnē. Turiet mašīnu ieslēgtu, kad tvertnē ir šķidrums.
- Ja mašīna netiek nepārtraukti lietota, pirms servēšanas klientam nepieciešams izmest nelielu daudzumu no krāna zonas higiēnas apsvērumu dēļ.

Tīrīšana un apkope

- **UZMANĪBU!** Pirms uzglabāšanas, tīrīšanas un apkopes vienmēr atvienojiet ierīci no elektrotīkla un atdzēsējiet.
- Tīrīšanai neizmantojiet ūdens strūklu vai tvaika tīrītāju un nespiediet ierīci zem ūdens, jo daļas var kļūt slapjas un var rasties elektriskās strāvas trieciens.
- Ja ierīce netiek uzturēta labā tīrības līmenī, tas var nelabvēlīgi ietekmēt ierīces darbību un izraisīt bīstamu situāciju.
- Ēdiena atliekas regulāri jānotīra un jāizņem no ierīces. Ja ierīce netiek pienācīgi iztīrīta, tā saīsinās tās kalpošanas laiku un lietošanas laikā var izraisīt bīstamu stāvokli.
- **TRAUMU RISKS!** Ievērojiet piesardzību, tīrīšanas laikā rīkojoties ar asajiem asmeņiem.

Tīrīšana

- Notīriet dzesēto ārējo virsmu ar drānu vai sūkli, kas nedaudz samitrināts ar maigu ziepu šķīdumu.
- Higiēnas apsvērumu dēļ ierīce jātīra pirms un pēc lietošanas.
- Izvairieties no ūdens saskares ar elektriskajām sastāvdaļām.
- Notīriet tvertnes iekšpusi ar neabrazīvu mazgāšanas līdzekli un noskalojiet ar tīru ūdeni.
- Nekādā gadījumā neiegremdējiet ierīci ūdenī vai citos šķidrumos.
- Nedrīkst izmantot agresīvus tīrīšanas līdzekļus, abrazīvus sūklus vai tīrīšanas līdzekļus, kas satur hloru. Tīrīšanai neizmantojiet tērauda vīlnu, metāla piederumus vai asus vai asus priekšmetus. Neizmantojiet benzīnu vai šķīdinātājus!
- Izvadot dzērienu vai netīro ūdeni, atstājiet krānu atvērtu un noskalojiet katlu ar tīru ūdeni.
- Neviena detaļa nav mazgājama trauku mazgājamajā mašīnā.

Apkope

- Regulāri pārbaudiet ierīces darbību, lai novērstu nopietnus negadījumus.
- Ja pamanāt, ka ierīce nedarbojas pareizi vai ir radusies problēma, pārtrauciet tās lietošanu, izslēdziet to un sazinieties ar piegādātāju.
- Visus apkopes, uzstādīšanas un labošanas darbus drīkst veikt tikai speciālisti un pilnvaroti speciālisti, vai tos iesaka ražotājs.

a) blōdu iztukšošana:

- Pirms blōdas tīrīšanas, vispirms, izmantojot dozatoru, jāiztukšo viss dzēriens blōdā.

b) Izjaukšanas krāna demontāža:

- Pārlicienieties, ka viss dzēriens ir iztukšots trauka iekšpusē.
- Izjauciet krāna sviras un krāna vārpstu, pirms noņemat blōdu tīrīšanai. (Skatiet ==> Uzstādīšana/montāža un izjaukšana)

c) Detaļu mazgāšana un dezinficēšana:

UZMANĪBU! Visas izjaukšanas daļas rūpīgi jāmazgā un jādezinficē. Lai uzturētu augstu pārtikas kvalitāti, mēs iesakām šo ierīci mazgāt un dezinficēt katru dienu.

Lai veikt šo procedūru pareizi, rīkojieties šādi:

- Uzpildiet trauku ar mazgāšanas līdzekli un karstu ūdeni, kura temperatūra ir aptuveni 40 ~ 50 °C;
- Rūpīgi nomazgājiet izjaukšanas daļas ar šo mazgāšanas līdzekli šķīdumu.
- Iemērciet izjaukšanas daļas šķīdumā un mērcējiet apmēram 30 minūtes.
- Pēc tam nomazgājiet daļas ar tīru ūdeni.
- Visas daļas kārtīgi nosusiniet ar tīru drānu.

d) Samontējiet nomazgātās daļas

UZMANĪBU! Visām detaļām jābūt rūpīgi samontētām. (Skatiet ==> Uzstādīšana / Montāža un izjaukšana).

- Pārbaudiet arī lielās gumijas blīves veselumu, ja tā ir nolietota, nomainiet to pret jaunu (iekļautu komplektā).
- Vismaz reizi 12 mēnešos nomainiet lielo gumijas blīvi.

e) Mašīnas skalošana

UZMANĪBU! Pirms mašīnas iedarbināšanas pēc tīrīšanas, jums jāveic skalošanas cikls, kā norādīts zemāk, izmantojot tīru ūdeni, lai likvidētu nogulsnes.

- Ieļļiet blōdās tīru ūdeni;
- Ļaujiet mašīnai darboties vismaz 20 minūtes.
- IZSLĒDZIET mašīnu un iztukšojiet blōdu, izmantojot dozatoru.

f) Pilienu paplātes tīrīšana

UZMANĪBU! Pīlēšanas paplāte jāiztukšo un jātīra katru dienu.

- Izņemiet šķidruma pannu no atveres un izņemiet to.
- Nomazgājiet šķidruma pannu un restes atsevišķi ar remdenu ūdeni.
- Rūpīgi nosusiniet abas daļas un novietojiet restes uz paplātes.
- Ievietojiet noplūdes šļūteni pievienotajā atverē.
- Uzstādiet atpakaļ šķidruma pannu un nostipriniet to ar mašīnu.

g) Regulāra pārbaude un apkope

- Šī mašīna periodiski (vismaz ik pēc 6 mēnešiem) jāpārbauda specializētām tehniskajam speciālistam. Šī periodiskā pārbaude tiek veikta, lai nodrošinātu, ka visi uzstādītie komponenti un pati mašīna ir augstā drošības līmenī.
- Visas nodilušās vai salūzušās daļas jānomaina ar oriģinālu rezerves daļu. Šo mašīnu ir aizliegts lietot, ja kaut viena tās daļa ir bojāta vai nolietota.

Transportēšana un glabāšana

- Pirms uzglabāšanas vienmēr pārlicienieties, ka ierīce ir atvienota no elektrotīkla un pilnībā atdzisis.
- Glabājiet ierīci vēsā, tīrā un sausā vietā.
- Neovietojiet uz ierīces smagus priekšmetus, jo tas var to sabojāt.

- Nepārvietojiet ierīci, kamēr tā darbojas. Pārvietojot ierīci, atvienojiet to no elektrotīkla un turiet apakšā.
- Pārvietojot vai transportējot mašīnu, jāievēro īpaša piesardzība, jo tā ir smaga. Ar vismaz 2 personām vai izmantojot iepirkumu grozu. Pārvietojiet mašīnu lēnām, uzmanīgi un nekādā gadījumā ne slīpāk par 45°.

Traucējummeklēšana

Ja ierīce nedarbojas pareizi, lūdzu, skatiet risinājumu tabulā tālāk. Ja problēmu joprojām neizdodas atrisināt, sazinieties ar pakalpojuma sniedzēju.

Problēma	Iespējamais iemesls	Iespējamais risinājums
Mašīna nedarbojas pēc kontaktlīdžas pievienošanas.	Strāvas vads un spraudnis nav stingri un pareizi pievienoti.	Vēlreiz pārbaudiet savienojumu. Un pārliecinieties, ka visi savienojumi ir cieši pievienoti.
	Barošanas slēdzis galvenā slēdža krābā nav nospiests.	Nospiediet barošanas slēdzi pozīcijā "I".
Noplūde no dozatora krāna.	Krāna vārpsta nav pareizi uzstādīta	Izjauciet un vēlreiz pārbaudiet stāvokli.
	Krāna vārpstas blīvģredzens nav novietots pareizi.	
Šķidruma noplūde no bļodas.	Trauks nav pareizi uzstādīts un uzstādīts.	Vēlreiz pārbaudiet pozīciju un salieciet bļodu.
	Lielā gumijas blīve nav novietota pareizi.	Vēlreiz pārbaudiet stāvokli un vēlreiz salieciet.
	Lielā gumijas blīve ir nolietota.	Nomainiet ar jaunu gumijas blīvi.
Dzesēšanas darbība netiek uzsākta.	Dzesēšanas šķidruma dzesēšanas šķidrums noplūst.	Sazinieties ar piegādātāju.
	Ventilatora iekšpuse nedarbojas.	
	Gaisa plūsma traucē dzesēšanas darbību.	Palieciniet attālumu ap mašīnu, lai nodrošinātu labu ventilāciju.
Maisīšanas paliktņi negriežas.	Samaisīšanas motors ir bojāts.	Sazinieties ar piegādātāju.

Garantija

Defektus, kas ietekmē ierīces funkcionalitāti un parādās gada laikā pēc tās iegādes, var novērst, tos salabojot vai nomainot bez maksas, ja ierīce tiek izmantota un uzturēta atbilstoši instrukcijām un nav izmantota nepareizi vai nepareizi. Jūsu likumīgās tiesības netiek ietekmētas. Ja ierīces garantija tiek pieprasīta, norādiet, kur un kad ierīce tika iegādāta, un iekļaujiet pirkuma apliecinājumu (piem., kvīti).

Saskaņā ar mūsu pastāvīgas produktu izstrādes politiku mēs paturam tiesības bez brīdinājuma mainīt produktu, iepakojumu un dokumentācijas specifikācijas.

Likvidēšana un vide



Bojāto ierīci, to nedrīkst izmest kopā ar citiem sadzīves atkritumiem. Tā vietā jūs esat atbildīgs par atbrīvošanos no atkritumiem, nododot tos atkritumu savākšanas punktā. Šī noteikuma neievērošana var tikt sodīta saskaņā ar spēkā esošajiem noteikumiem par atkritumu likvidēšanu. Jūsu atkritumu aprīkojuma atsevišķa savākšana un pārstrāde iznīcināšanas laikā palīdzēs saglabāt dabas resursus un nodrošinās to pārstrādi tādā veidā, kas aizsargā cilvēku veselību un vidi.

Lai iegūtu plašāku informāciju par to, kur jūs varat atnest atkritumu pārstrādei, lūdzu, sazinieties ar savu vietējo atkritumu savākšanas uzņēmumu. Ražotājs un importētājs neuzņemas atbildību par pārstrādi, apstrādi un ekoloģisku likvidēšanu ne tieši, ne izmantojot publisku sistēmu.

LIETUVIŪ

Gerb. kliente,

Dēkojame, kad jsigijote šj „Arktic” prietaisaj. Prieš montuodami ir naudodami šj prietaisaj pirmaj kartaj, atidzjai perskaitytike šj naudotojoj vadovaj, ypacj atkreipdami dēmesj j toliau pateiktas saugos taisykles.

Saugos instrukcijas

- Prietaisaj naudokite tik pagal numatyta paskirtj, kaip aprasyta šjame vadove.
- Gamintojas neatsako už jokią žalą, atsiradusią dėl netinkamo naudojimo ir netinkamo naudojimo.
- **PAVOJUS! ELEKTROS SMŪGIO PAVOJUS!** Nebandykite patys taisyti prietaiso. Nemerkite prietaiso elektrinių dalių į vandenį ar kitus skysčius. Niekada nelaikykite prietaiso po tekančiu vandeniu.
- **NIEKADA NENAUDOKITE PAŽEISTO PRIETAISO!** Reguliariai tikrinkite elektros jungtis ir laidą, ar nėra pažeidimų. Jeigu prietaiso pažeistas, atjunkite jį nuo maitinimo šaltinio. Visus remonto darbus turi atlikti tik tiekėjas arba kvalifikuotas asmuo, kad būtų išvengta pavojaus ar sužalojimo.
- **ISPĖJIMAS!** Pastatydami prietaisą, jei reikia, saugiai veskite maitinimo laidą, kad netyčia nesitrauktumėte, nenukentėtų, nesusiliestų su kaitinimo paviršiumi arba nekiltų pavojus suklupti.
- **ISPĖJIMAS!** Kol kištukas yra lizde, prietaisas yra prijungtas prie maitinimo šaltinio.
- **ISPĖJIMAS!** VISADA išjunkite prietaisą prieš atjungdami nuo maitinimo šaltinio, valymo, priežiūros ar laikymo.
- Prietaisą junkite tik prie elektros lizdo, kurio įtampa ir dažnis nurodyti prietaiso etiketėje.
- Nelieskite kištuko / elektros jungčių šlapiomis arba drėgnomis rankomis.
- Prietaisą ir elektros kištuką / jungtis laikykite atokiai nuo vandens ir kitų skysčių. Jeigu prietaisas patenka į vandenį, nedelsdami ištraukite maitinimo jungtis. Nenaudokite prietaiso, kol jo nepatikrino sertifikuotas technikas. Nesilaikant šių nurodymų kyla pavojus gynybei.
- Prijunkite maitinimo šaltinį prie lengvai pasiekiamo elektros lizdo, kad avarijos atveju prietaisą būtų galima nedelsiant atjungti.
- Įsitinkinkite, kad laidas nesiliečia su aštriais ar karštais daiktais ir saugo jį nuo atviros ugnies. Niekada netraukite maitinimo

- mo laido, kad jį ištrauktumėte iš lizdo, visada traukite kištuką.
- Niekada nenešiotkite prietaiso už jo laido.
 - Niekada nebandykite patys atidaryti prietaiso korpuso.
 - Nekiškite daiktų į prietaiso korpusą.
 - Niekada nepalikite prietaiso be priežiūros naudojimo metu.
 - Šį prietaisą turi naudoti apmokytas personalas restorano virtuvėje, valgykla arba baro personalas ir t. t.
 - Šio prietaiso neturėtų naudoti asmenys, turintys fizinį, jautinių ar protinių gebėjimų, arba asmenys, neturintys patirčių ir žinių.
 - Šio prietaiso jokių būdu negalima naudoti vaikams.
 - Laikykite prietaisą ir jo elektros jungtis vaikams nepasiekiamose vietose.
 - Niekada nenaudokite priedų ar kitų papildomų prietaisų, išskyrus tuos, kurie tiekiami su prietaisu arba kuriuos rekomenduoja gamintojas. To nepadarius, naudotojai gali kilti pavojus saugai ir prietaisas gali būti sugadintas. Naudokite tik originalias dalis ir priedus.
 - Nenaudokite šio prietaiso išoriniu laikmačiu arba nuotoliniu valdymo sistema.
 - Nedėkite prietaiso ant kaitinimo objekto (dujinės, elektrinės, anglies viryklės ir pan.).
 - Neuždenkite veikiančio prietaiso.
 - Ant prietaiso viršaus nedėkite jokių daiktų.
 - Nenaudokite prietaiso šalia atviros liepsnos, sprogių ar degių medžiagų. Prietaisą visada naudokite ant horizontalaus, stabilaus, tvirtaus, karščiui atsparaus ir sauso paviršiaus.
 - Prietaisas netinka montuoti toje vietoje, kurioje galima naudoti vandens srovę.
 - Naudojimo metu palikite bent 20 cm plotą aplink prietaisą ventilacijai.
 - **ĮSPĖJIMAS!** Visas prietaiso ventilacijos angas laikykite neužkimštas.

Specialios saugos instrukcijos

- Šis prietaisas skirtas naudoti komerciniams tikslams.
- Jei pažeistas maitinimo laidas, jį turi pakeisti gamintojas, jo techninės priežiūros atstovas arba panašios kvalifikacijos asmenys, kad būtų išvengta pavojaus.
- **DĖMESIO!** Nepilkite skalbinių virš MA lygio.



ATSARGIAI! GAISRO PAVOJUS! Naudojamas šaltnešis yra R290. Tai degus šaltnešis, kuris yra nekenksmingas aplinkai. Nors jis yra degus, jis nepažeidžia ozono sluoksnio ir nepažadina šiltnamio efekto. Tačiau šio aušinimo skysčio naudojimas šiek tiek padidina prietaiso triukšmo lygį. Be kompresoriaus triukšmo, galbūt galesite išgirsti aušinimo skystį, tekančį aplink sistemą. Tai neišvengiama ir neturi jokio neigiamo poveikio prietaiso veikimui. Transportuojant ir įrengiant prietaisą, būtina pasirūpinti, kad nebūtų pažeistos aušinimo sistemos dalys. Aušalo nuotėgis gali pakenkti akims.



ĮSPĖJIMAS! Išjunkite mašiną prieš atidarydami mašinos gaubtą / dubenėlį ir patekkitė į vidų dėl įsitraukimo į judėjimo pavojų.

- **ATSARGIAI! NUDEGIMŲ PAVOJUS!** Ant odos purškiamas šaltnešio skystis gali sukelti kritinius nudegimus. Saugokite akis ir odą. Jei šaltnešis nudega, nedelsdami nuplaukite šaltu vandeniu. Jei nudegimai yra sunkūs, nedelsdami tepkite ledu ir kreipkitės į gydytoją.
- **ĮSPĖJIMAS!** Pastato statyboje užtikrinkite pakankamą vė-

dinimą aplinkinėje struktūroje. Niekada neblokaukite oro srauto siurbimo ir oro išleidimo angos, kad išlaikytumėte oro cirkuliaciją.

- **ĮSPĖJIMAS!** Nenaudokite mechaninių prietaisų ar kitų priemonių atitirpinimo procesui paspartinti, išskyrus gamintojo rekomenduojamas priemones.
- **ĮSPĖJIMAS!** Negadinkite aušalo grandinės.
- **ĮSPĖJIMAS!** Nenaudokite elektros prietaisų prietaiso maisto laikymo skyriuose, nebent jie yra gamintojo rekomenduojami.
- Prietaiso viduje arba šalia jo nedėkite jokių pavojingų produktų, pvz., degalų, alkoholio, dažų, aerosolių skardinių su degiu propelentu, degių ar sprogių medžiagų ir pan.
- Įrengus prietaisą, jo negalima pakreipti didesniu nei 5° kampu ir prieš jį jungiant prie maitinimo šaltinio reikia palaukti 2 val., kad jis būtų įjungtas. Tas pats pasakytina ir apie prietaiso perkėlimą.
- Jeigu prietaisas buvo išjungtas arba atjungtas nuo maitinimo šaltinio, reikia palaukti 5 minutes, kol vėl įsijungs.
- Jokie kiti prietaisai neturėtų būti jungiami į tą patį lizdą kaip ir šis prietaisas.

Numatytoji paskirtis

- Šis prietaisas skirtas naudoti komerciniams tikslams, pavyzdžiui, restoranų, valgyklų, ligoninių ir komercinių įmonių, pvz., kepyklų, skerdyklų ir kt., virtuvėse, bet ne nuolatininei masinei maisto gamybai.
- Prietaisas skirtas šaltiems gėrimams, tokiems kaip apelsinų sultys, kola ir kt., išsklaidyti. Bet koks kitoks naudojimas gali sugadinti prietaisą arba sužaloti žmogų.
- Prietaiso naudojimas bet kokiais kitais tikslais laikomas netinkamu prietaiso naudojimui. Naudotojas yra išimtinai atsakingas už netinkamą prietaiso naudojimą.

Antžeminis montavimas

Šis prietaisas priskiriamas **I apsaugos klasei** ir turi būti prijungtas prie apsauginio įžeminimo. Įžeminimas sumažina elektros šoko riziką, suteikiant elektros srovės išėjimo laidą. Šiame prietaise įrengtas maitinimo laidas su įžeminimo kištuku arba elektros jungtimis su įžeminimo laidu. Jungtys turi būti tinkamai sumontuotos ir įžemintos.

Pagrindinės produkto dalys

(1 pav., 3 psl.)

1. Dubens dangtis
2. Boulės
3. Pagrindinio jungiklio dėžutė (dešinėje pusėje)
 - 3a. Maitinimo jungiklis
 - 3b. Stirtavimo mygtukas [kairiajam dubeniui]
 - 3c. Stirtavimo mygtukas [DEŠINIOJAM dubeniui]
4. Temperatūros valdymo langelis [kairiojoje pusėje]
5. Ventilacijos angos (abiejose pusėse)
6. Dozatorius
7. Bakstelėkite svirtį
8. Lašų deklas

Pastaba: Šio vadovo turinys taikomas visiems išvardytiems elementams, nebent nurodyta kitaip. Išvaizda gali skirtis nuo rodomų iliustracijų.

Valdymo skydelis

(2 pav., 3 psl.)

9. Pagrindinės galios lemputė
10. 1 dubenėlio indikacinė lemputė
11. 2 dubenėlio indikacinė lemputė
12. 1 dubuo / mygtukas „Auškštn“
13. 2 dubenėlis / mygtukas „Žemyn“
14. Nustatyti mygtuką

Grandinės schema

(3 pav., 3 psl.)

- SW: Pagrindinis jungiklis
S1: maišymo mentės jungiklis (1 dubuo)
M1: Stiržų variklis (1 dubuo)
S2: maišymo mentės jungiklis (2 dubuo)
M2: Stirlingo variklis (2 dubuo)
F1: Kondensacijos ventiliatorius
F2: Kondensacijos ventiliatorius
T1: Termostatas
K1: Kompresorius (R290)
Kr: Relės
Km: Variklis
Kt: Šilumos apsauga

Paruošimas prieš naudojimą

- Nuimkite visas apsaugines pakuotes ir įvyniojimą.
- Patikrinkite, ar prietaisai yra geros būklės ir su visais priedais. Jei pristatymas nepilnas arba pažeistas, nedelsdami kreipkitės į tiekėją. Tokiu atveju nenaudokite prietaiso.
- Prieš naudodami išvalykite priedus ir prietaisą (žr. => Valymas ir priežiūra).
- Patikrinkite, ar prietaisai visiškai sausas.
- Padėkite prietaisą ant horizontalaus, stabilaus ir karščiui atsparaus paviršiaus, kuris yra saugus nuo vandens pūslų.
- Jei ketinate laikyti prietaisą ateityje, laikykite pakuotę.
- Laikykite naudotojo vadovą ateičiai.

PASTABA! Dėl gamybos liekanų prietaisais gali skleisti lengvą kvapą per pirmuosius kelis naudojimo būdus. Tai yra normalu ir nerodo jokio defekto ar pavojaus. Patikrinkite, ar prietaisai gerai vėdinami.

Montavimas / surinkimas ir išardymas

(4 pav., 4 psl.)

15. Boulės
16. Svirtio lizdas
17. Kablyai

Montavimas

- Visas operacijas ir įrenginius turi atlikti tik specializuoti apmokytieji darbuotojai, kurie turi organizuoti visas eksploataavimo ir montavimo sekas naudodami tinkamus įrankius, griežtai laikydamiesi galiojančių taisyklių.
- Šią mašiną reikia įrengti patalpose ir gerai vėdinamoje aplinkoje, ant horizontalaus, sauso, tvirtu ir švaresniam paviršiaus. Kad ventiliacija būtų tinkama, palikite bent 15 cm atstumą iki galo ir bent 25 cm į kairę ir dešinę.
- Ši mašina yra naudojama tik lankytojo ir turi būti sumontuota vietoje, kur ją gali stebėti išmokyti darbuotojai darbo metu.
- Įrengę palaukite, kol mašina bent 10 valandų stovės statmenoje padėtyje, kol prisijungs prie elektros tinklo. Tai leidžia šaldymo įrenginiui nusistovėti ir išvengti pavojaus.

- Jokie kiti prietaisai neturėtų būti jungiami į tą patį lizdą kaip ir šis prietaisas.
- Palaukite maždaug 10 minučių, kol vėl įjunkite mašiną, kai ji bus išjungta arba atjungta nuo elektros tinklo.

Surinkimas / išardymas

Dėmesys! Prieš surinkdami / išmontuodami įrenginį visada įsitikinkite, kad jis yra atjungtas nuo elektros tinklo lizdo ir visiškai atvesęs.

Surinkite mašiną taip, kaip nurodyta toliau pateiktoje procedūroje:

- Dubens apačioje įstatykite didelį guminį tarpiklį.
Tai jau buvo įdiegta kiekviename dubenyje. Pridedami du atsarginiai tarpikliai, kuriuos reikia pakeisti, jei jie nusidėvėję.
- Lėtai nuleiskite dubenį ir įdėkite jį ant aušinimo dalies viršaus.
Pastaba: Įpilkite nedidelį kiekį vandens ant tarpiklio tepimu.
- Nusukite sandarinimo žiedą nuo čiaupo veleno. Tada apverskite ir įkiškite į dubenyje esančią skylę.
- Tada paspauskite čiaupo svirtį į angą, esančią dubens priekyje, ir numeskite į vietą.
Gali prireikti šiek tiek sulenkti atgal, kad būtų lengva prisitaikyti.
- Įstatykite maišymo mentelės strypą į maišymo mentę.
- Pakabinkite lašų surinkimo dėklą su angomis, esančiomis dozatoriaus priekyje.
- Tvirtai pritvirtinkite dubens dangtelį prie dubens.
Pastaba: Išardykite mašiną atvirkštine tvarka.

Naudojimo instrukcijos

a) Gėrimo paruošimas:

- ĮSPĖJIMAS!** Įsitikinkite, kad gėrimo temperatūra nėra aukšta.
- Atskieskite ir sumaišykite KONCENTRATĄ su VANDENIU tinkamoje talpykloje, vadovaudamiesi gamintojo receptais.

b) Supilkite gėrimą į mašiną:

ĮSPĖJIMAS! Gėrimą į dubenį galima įpilti tik tada, kai mašina yra IŠJUNGTA (0) ir atjungta nuo elektros maitinimo šaltinio. NEPILKITE karštų gėrimų.

Dėmesys! Supilkite gėrimą į KAIRENĮ dubenį, esantį ant temperatūros valdymo dežės šono, jei naudojamas tik KAIRENINIS dubuo.

- Nuimkite dubens dangtį.
- Į dubenį atsargiai įpilkite gėrimo ir užtikrinkite nuo L iki MA lygio.
- Įpylę / pripildę gėrimo į dubenį, uždarykite dubens dangtelį ant dubens viršaus.

c) Pradėkite naudoti mašiną:

- Paspauskite pagrindinio jungiklio dežutės dangtį DEŠINĖJE mašinos pusėje. Tada jungiklio dežutės dangtelis atleidsiamas.
- Įjunkite mašiną paspausdami mygtuką [a] į padėtį „I“. ĮJUNGIAMOS raudonos indikacinės lemputės. Tada prasidės aušinimo procesas.
- Paspauskite arba maišymo mygtuką [KAIRĖS dubenėlis], arba mygtuką [TINKAMASIS dubuo] į padėtį „I“, kad sukotumėtė mentę.
- Norėdami IŠJUNGTI mašiną, paspauskite visus mygtukus (maitinimo jungiklis, maišymo mygtukas [kairiajam dubeniui], maišymo mygtukas [DEŠINIAM dubeniui]) į padėtį „0“.

d) Gėrimo temperatūros reguliavimas:

Norėdami reguliuoti kiekvieno atskiro indo temperatūrą, pakelkite plastikinį dangtelį kairėje įrenginio pusėje. „Bowl 1“ yra kairėje įrenginio pusėje, žiūrint iš priekio.

1. Įjunkite pagrindinį jungiklį įrenginio dešinėje. Pagrindinė maitinimo lemputė dabar bus rodoma skaitmeniniame valdiklyje.

2. Norėdami nustatyti 1 dubens temperatūrą, du kartus paspauskite mygtuką „1 dubuo / pakelimas“. Įsijiebs „1-ojo dubenėlio indikacinė lemputė“ ir pradės mirksėti dabartinė nustatyta temperatūra. Norėdami nustatyti temperatūros intervalą, galite nustatyti nuo 0 °C iki 10 °C, sureguliuokite „1 / aukštinimo mygtuką“ arba „2 / nuleidimo mygtuką“.

Dabar nustatyta 1 indo valdymo temperatūra. Pakartokite procesą naudodami mygtuką „Dubuoys 2 / nuleidimas“ ir mygtuką „Nustatyti mygtuką“, kad nustatytumėte likusių dubenėlių temperatūrą.

3. Veikiant įrenginiui 2 sekundes bus automatiškai rodoma faktinė kiekvieno indo temperatūra, kaip nurodyta po dubenėlio simboliais esančioje lemposje.

4. Kiekvieno indo variklį ir maišiklį galima valdyti atskirai, nurodant atitinkamą jungiklį dešinėje įrenginio pusėje.

5. Norėdami išjungti aušinimą pasirinktam dubeniui, valdymo skydelyje 3 sekundes paspauskite atitinkamą dubens numerį. Bus rodomos pasirinkto indo numerio raidės „OFF“. Norėdami įjungti aušinimą, paspauskite ir palaikykite 3 sekundes.

e) Gėrimo išdavimas:

• Kai gėrimas pakankamai atvėsintas, paspauskite čiaupo svirtį, kad gėrimas būtų dozuojamas.

Pastaba:

- Reguliariai tikrinkite gėrimo temperatūrą dubenyje. Mašiną laikykite veikiančią, kai dubenyje yra skysčio.
- Jei mašina neveikia nuolat, prieš patiekdami klientui higienos sumetimais, nedidelį kiekį reikia išmesti iš čiaupo srities.

Valymas ir priežiūra

• **DĖMESIO!** Visada atjunkite prietaisą nuo maitinimo šaltinio ir atvėsinkite prieš jį laikydami, valydami ir atlikdami techninę priežiūrą.

• Valydami nenaudokite vandens srovės arba garų valiklio ir nestumkite prietaiso po vandeniu, nes dalys sušlaps ir gali kilti elektros smūgis.

• Jeigu prietaisas nėra laikomas geros švaros būklės, tai gali neigiamai paveikti 0 prietaiso veikimo laiką ir sukelti pavojingą situaciją.

• Maisto likučius reikia reguliariai valyti ir išimti iš prietaiso. Jei prietaisas nebus tinkamai išvalytas, jo naudojimo trukmė bus trumpesnė ir naudojimo metu gali kilti pavojinga būklė.

• **SUŽEIDIMO PAVOJUS!** Valydami aštrius pjovimo peilius, būkite atsargūs.

Valymas

- Aušintą išorinį paviršių valykite šluoste arba kempine, šiek tiek sudrėkinta švelniu muilo tirpalu.
- Higienos sumetimais prietaisą reikia valyti prieš ir po naudojimo.
- Saugokite, kad vanduo nepatektų į elektrinius komponentus.
- Talpyklos vidų valykite neabrazyviniu plovikliu ir nuplaukite švariu vandeniu.
- Niekada nemerkite prietaiso į vandenį ar kitus skysčius.

• Niekada nenaudokite agresyvių valymo priemonių, abrazyvinių kempinių ar valymo priemonių, kurių sudėtyje yra chloro. Valymui nenaudokite plieno vilnos, metalinių indų ar aštrių ar smailių daiktų. Nenaudokite benzino ar tirpiklių!

• Išleisdami gėrimą ar nešvarų vandenį, palikite čiaupą atvirą ir nuplaukite katilą švariu vandeniu.

• Jokių dalių negalima plauti indaplovėje.

Techninė priežiūra

• Reguliariai tikrinkite prietaiso veikimą, kad išvengtumėte rimtų nelaimingų atsitikimų.

• Jeigu pastebėjote, kad prietaisas veikia netinkamai arba kilo problemų, nustokite jį naudoti, išjunkite prietaisą ir kreipkitės į tiekėją.

• Visus techninės priežiūros, montavimo ir remonto darbus turi atlikti specializuoti ir įgalioti technikai arba rekomenduoja gamintojas.

a) Dubenų ištuštinimas:

• Prieš valant dubenį, pirmiausia reikia ištuštinti visą gėrimą dubenyje, naudojant dozatorių.

b) Išardykite dozavimo čiaupą:

- Įsitinkite, kad visas gėrimas yra ištuštintas dubenyje.
- Prieš išimdami dubenį valymui, išardykite čiaupo svirtis ir čiaupo veleną. (Žr. ==> Montavimas / surinkimas ir išardymas)

c) Dalių plovimas ir dezinfekavimas:

Dėmesys! Visos išardytos dalys turi būti kruopščiai nuplautos ir dezinfekuojamos. Primitynai rekomenduojame kasdien valyti ir dezinfekuoti šią mašiną, kad būtų išlaikyta aukšta maisto kokybė. Norėdami tinkamai atlikti šią procedūrą, atlikite šiuos veiksmus:

- Pripildykite indą ploviklio ir karšto vandens, kurio temperatūra yra apie 40–50 °C;
- Kruopščiai išplaukite išardytas dalis šiuo plovikliu tirpalu.
- Išardytas dalis įmerkite į tirpalą ir mirkykite maždaug 30 minučių.
- Tada vėl nuplaukite dalis švariu vandeniu.
- Visas dalis gerai nusauskinkite švaria šluoste.

d) Išskalbtu dalių surinkimas iš naujo

Dėmesys! Visos dalys turi būti kruopščiai surenkamos. (Žr. = > Montavimas / surinkimas ir išardymas).

- Taip pat patikrinkite, ar nėra didelio guminio tarpiklio vientisumo, jei jis būtų dėvimas, pakeiskite jį nauju (priedama).
- Didelę guminę tarpinę pakeiskite bent kas 12 mėnesius.

e) Mašinos skalavimas

Dėmesys! Prieš paleisdami mašiną po valymo, turite atlikti skalavimo ciklą, kaip nurodyta toliau, naudodami švarų vandenį, kad pašalintumėte likučius.

- Į dubenis įpilkite švaraus vandens;
- Leiskite mašinai veikti mažiausiai 20 minučių.
- Išjunkite mašiną ir ištuštinkite dubenį, naudodami dozatorių.

f) Lašų dėklovalymas

Dėmesys! Kasdien reikia ištuštinti ir išvalyti lašų dėklą.

- Išimkite lašų surinkimo dėklą ir ištraukite jį.
- Plaukite lašų surinkimo padėklą ir tinkelį atskirai drungnu vandeniu.

- Gerai nusausinkite abi dalis ir vėl uždėkite tinklėlį ant dėklo viršaus.
- Įstatykite drenažo žarną į pateiktą angą.
- Gražinkite lašų surinkimo dėklą ir pritvirtinkite jį mašina.

g) Reguliarus tikrinimas ir priežiūra

- Šią mašiną turi periodiškai tikrinti (bent kas 6 mėnesius) specializuotas įgaliotasis technikas. Šis periodinis patikrinimas užtikrina, kad visi sumontuoti komponentai ir pati mašina būtų aukšto lygio saugos.
- Visas susidėvėjusias ar sugedusias dalis reikia pakeisti originalia atsargine dalimi. Draudžiama naudoti šią mašiną, kai tik viena jos dalis yra sugedusi arba nusidėvėjusi.

Transportavimas ir laikymas

- Prieš saugodami prietaisą visada įsitinkinkite, kad jis buvo atjungtas nuo maitinimo šaltinio ir visiškai atvėsęs.
- Prietaisą laikykite vėsioje, švarioje ir sausoje vietoje.
- Niekada nedėkite ant prietaiso sunkių daiktų, nes jie gali jį sugadinti.
- Nejudinkite prietaiso, kol jis veikia. Judėdami atjunkite prietaisą nuo maitinimo šaltinio ir laikykite jį apačioje.
- Dėl savo didelio svorio mašiną reikia ypač atsargiai perkelti arba transportuoti. Mažiausiai 2 asmenys arba vežimas. Lėtai, atsargiai judinkite mašiną ir niekada nevažiuokite didesniu nei 45° kampu.

Trikčių šalinimas

Jeigu prietaisas veikia netinkamai, žr. toliau pateiktą tarpalo lentelę. Jei vis dar negalite išspręsti problemos, kreipkitės į tiekėją / paslaugų teikėją.

Problema	Galima priežastis	Galimas sprendimas
Į elektros lizdą įkišus kištuką, mašina neveikia.	Maitinimo laidas ir kištukas nėra tvirtai ir teisingai prijungti.	Dar kartą patikrinkite ryšį. Įsitinkinkite, kad visos jungtys yra tvirtai sujungtos.
	Maitinimo jungiklis pagrindinio jungiklio dėžutės viduje nėra nuspaustas.	Paspauskite maitinimo jungiklį padėję „I“.
Dozatoriaus čiaupo nuotėkis.	Netinkamai sumontuotas čiaupo velenas	Išardykite ir dar kartą patikrinkite padėtį.
	Netinkamai įdėtas sriegiklio veleno sandarinimo žiedas.	
Skysčio nuotėkis iš indo.	Dubuo netinkamai sumontuotas ir sumontuotas.	Dar kartą patikrinkite padėtį ir vėl surinkite dubenį.
	Didelis guminis tarpiklis netinkamai įdėtas.	Dar kartą patikrinkite padėtį ir vėl surinkite.
	Susidėvėjęs didelis guminis tarpiklis.	Pakeiskite nauju guminiu tarpikliu.

Aušinimo operacija nepradėta.	Aušalo aušalo nuotėkis.	Susisiekiate su tiekėju.
	Viduje esantis ventiliatorius neveikia.	
	Oro srautas trukdo aušinimo operacijai.	Padidinkite atstumą aplink mašiną, kad būtų gera ventilacija.
Maišymo svirtelės nesisuka.	Sugedo variklio maišymas.	Susisiekiate su tiekėju.

Garantija

Bet koks defektas, turintis įtakos prietaiso veikimui po vienerių metų nuo jo įsigijimo, bus pašalintas nemokamai jį pataisant arba pakeičiant, jeigu prietaisas buvo naudojamas ir prižiūrimas pagal instrukcijas ir juo nebuvo piktnaudžiaujama arba juo nebuvo piktnaudžiaujama. Jūsų įstatyminėms teisėms tai netaikoma. Jei prietaiso garantinė vertė yra ribota, nurodykite, kur ir kada jis buvo įsigytas, ir pateikite pirkimo įrodymą (pvz., čekį). Laikydami savo nuolatinio gaminių kūrimo politikos, pasilikame teisę keisti gaminių, pakutės ir dokumentacijos specifikacijas be išankstinio įspėjimo.

Pašalinimas ir aplinka



Deaktyvuojant prietaisą, jo negalima išmesti kartu su kitomis buitinėmis atliekomis. Vietoje to, jūs atsakote už tai, kad jūsų atliekų tvarkymo įranga būtų atiduota specialiai tam skirtam surinkimo punktui. Šios taisyklės nesilaikymas gali būti nubaustas pagal atliekų šalinimo taisykles. Atskiras jūsų atliekų įrangos surinkimas ir perdirbimas atliekų šalinimo metu padės tausoti gamtos išteklius ir užtikrins, kad ji būtų perdirbama taip, kad būtų apsaugota žmonių sveikata ir aplinka. Norėdami gauti daugiau informacijos apie tai, kur galite atiduoti atliekas perdirbti, susisiekiate su vietine atliekų surinkimo įmone. Gamintojas ir importuotojas neprisiima atsakomybės už perdirbimą, apdorojimą ir ekologinį šalinimą tiesiogiai ar per viešąją sistemą.

PORTUGUÊS

Caro Cliente,

Obrigado por adquirir este aparelho Arctik. Leia atentamente este manual do utilizador, prestando especial atenção aos regulamentos de segurança descritos abaixo, antes de instalar e utilizar este aparelho pela primeira vez.

Instruções de segurança

- Utilize o aparelho apenas para a finalidade para a qual foi concebido, conforme descrito neste manual.
- O fabricante não é responsável por quaisquer danos causados por um funcionamento incorreto e utilização incorreta.
-  **PERIGO! RISCO DE CHOQUE ELÉTRICO!** Não tente reparar o aparelho sozinho. Não mergulhe as peças elétricas do aparelho em água ou outros líquidos. Nunca segure o aparelho sob água corrente.
- **NUNCA UTILIZE UM APARELHO DANIFICADO!** Verifique regularmente as ligações elétricas e o cabo quanto a danos. Quando estiver danificado, desligue o aparelho da fonte de

alimentação. Quaisquer reparações só devem ser realizadas por um fornecedor ou pessoa qualificada para evitar perigos ou ferimentos.

- **AVISO!** Quando posicionar o aparelho, encaminhe o cabo de alimentação em segurança, se necessário, para evitar puxar accidentalmente, danificar-se, entrar em contacto com a superfície de aquecimento ou causar um perigo de tropeçar.
- **AVISO!** Desde que a ficha esteja na tomada, o aparelho está ligado à fonte de alimentação.
- **AVISO!** Desligue SEMPRE o aparelho antes de o desligar da fonte de alimentação, limpeza, manutenção ou armazenamento.
- Ligue o aparelho apenas a uma tomada elétrica com a tensão e frequência mencionadas na etiqueta do aparelho.
- Não toque na ficha/ligações elétricas com as mãos molhadas ou húmidas.
- Mantenha o aparelho e a ficha/ligações elétricas afastados de água e outros líquidos. Se o aparelho cair na água, retire imediatamente as ligações da fonte de alimentação. Não utilize o aparelho até que tenha sido verificado por um técnico certificado. O incumprimento destas instruções irá causar riscos de vida.
- Ligue a fonte de alimentação a uma tomada elétrica de fácil acesso para que possa desligar o aparelho imediatamente em caso de emergência.
- Certifique-se de que o cabo não entra em contacto com objetos afiados ou quentes e mantenha-o afastado de fogo aberto. Nunca puxe o cabo de alimentação para o desligar da tomada; em vez disso, puxe sempre pela ficha.
- Nunca transporte o aparelho pelo cabo.
- Nunca tente abrir a estrutura do aparelho sozinho.
- Não insira objetos na caixa do aparelho.
- Nunca deixe o aparelho sem vigilância durante a utilização.
- Este aparelho deve ser operado por pessoal qualificado na cozinha do restaurante, cantinas ou pessoal do bar, etc.
- Este aparelho não deve ser operado por pessoas com capacidades físicas, sensoriais ou mentais reduzidas ou por pessoas que não tenham experiência e conhecimento.
- Este aparelho não deve, em circunstância alguma, ser utilizado por crianças.
- Mantenha o aparelho e as suas ligações eléctricas fora do alcance das crianças.
- Nunca utilize acessórios ou quaisquer outros dispositivos além dos fornecidos com o aparelho ou recomendados pelo fabricante. Se não o fizer, pode representar um risco de segurança para o utilizador e pode danificar o aparelho. Utilize apenas peças e acessórios originais.
- Não utilize este aparelho através de um temporizador externo ou de um sistema de controlo remoto.
- Não coloque o aparelho sobre um objecto de aquecimento (gasolina, electricidade, fogão a carvão, etc.).
- Não tape o aparelho em funcionamento.
- Não coloque quaisquer objetos sobre o aparelho.
- Não utilize o aparelho perto de chamas abertas, materiais explosivos ou inflamáveis. Utilize sempre o aparelho numa superfície horizontal, estável, limpa, resistente ao calor e seca.
- O aparelho não é adequado para instalação numa área onde possa ser utilizado um jacto de água.
- Deixe um espaço de pelo menos 20 cm em redor do aparelho para ventilação durante a utilização.
- **AVISO!** Mantenha todas as aberturas de ventilação do aparelho livres de obstruções.

Instruções especiais de segurança

- Este aparelho destina-se a utilização comercial.
- Se o cabo de alimentação estiver danificado, tem de ser substituído pelo fabricante, pelo seu agente de assistência técnica ou por pessoas com qualificações equivalentes para evitar perigos.

- **ATENÇÃO!** Não encha a carga acima do nível MA.



CUIDADO! RISCO DE INCÊNDIO! O refrigerante utilizado é R290. É um líquido de refrigeração inflamável amigo do ambiente. Embora seja inflamável, não danifica a camada de ozono e não aumenta o efeito de estufa. No entanto, a utilização deste líquido de refrigeração levou a um ligeiro aumento do nível de ruído do aparelho. Além do ruído do compressor, poderá ouvir o líquido de refrigeração a fluir em torno do sistema. Isto é inevitável e não tem qualquer efeito adverso no desempenho do aparelho. Deve ter-se cuidado durante o transporte e a montagem do aparelho para não danificar peças do sistema de refrigeração. A fuga de líquido de refrigeração pode danificar os olhos.

-  **AVISO!** Desligue a máquina antes de abrir o compartimento da máquina/tampa da taça e entre no interior devido ao perigo de movimento de aspiração.
- **CUIDADO! RISCO DE QUEIMADURAS!** O líquido refrigerante pulverizado na pele pode causar queimaduras críticas. Mantenha os olhos e a pele protegidos. Se ocorrerem queimaduras de refrigerante, enxágue imediatamente com água fria. Caso as queimaduras sejam graves, aplique gelo e contacte imediatamente o tratamento médico.
- **AVISO!** Fornecer ventilação suficiente na estrutura circundante ao encastrar. Nunca bloqueie a aspiração do fluxo de ar e a saída de ar para manter a circulação de ar.
- **AVISO!** Não utilize dispositivos mecânicos ou outros meios para acelerar o processo de descongelação, para além dos recomendados pelo fabricante.
- **AVISO!** Não danifique o circuito de refrigeração.
- **AVISO!** Não utilize aparelhos elétricos dentro dos compartimentos de armazenamento de alimentos do aparelho, a menos que sejam do tipo recomendado pelo fabricante.
- Não coloque quaisquer produtos perigosos, como combustível, álcool, tinta, latas de aerossol com um propulsor inflamável, substâncias inflamáveis ou explosivas, etc., dentro ou perto do aparelho.
- Depois de instalado, o aparelho não deve ser inclinado a um ângulo superior a 5° e é necessário aguardar 2h antes de o ligar à fonte de alimentação para o ligar. O mesmo se aplica se o aparelho for movido posteriormente.
- Se o aparelho tiver sido desligado ou desligado da fonte de alimentação, é necessário aguardar 5 minutos até que seja novamente ligado.
- Não devem ser ligados outros aparelhos à mesma tomada que este aparelho.

Utilização prevista

- Este aparelho destina-se a ser utilizado para aplicações comerciais, por exemplo, em cozinhas de restaurantes, cantinas, hospitais e em empresas comerciais, como padarias, talhos, etc., mas não para produção contínua em massa de alimentos.
- O aparelho foi concebido para dispersar bebidas frias, como sumo de laranja, cola, etc. Qualquer outra utilização pode

provocar danos no aparelho ou lesões pessoais.

- A utilização do aparelho para qualquer outro fim deve ser considerada uma utilização indevida do dispositivo. O utilizador será o único responsável pela utilização inadequada do dispositivo.

Instalação de ligação à terra

Este aparelho está classificado como sendo de **protecção de classe I** e tem de estar ligado a uma ligação à terra de protecção. A ligação à terra reduz o risco de choque eléctrico ao fornecer um fio de escape para a corrente eléctrica.

Este aparelho está equipado com um cabo de alimentação com ficha de ligação à terra ou ligações eléctricas com fio de ligação à terra. As conexões devem estar devidamente instaladas e aterradas.

Principais partes do produto

(Fig. 1 na página 3)

1. Tampa da taça
2. Taça
3. Caixa do interruptor principal (no lado direito)
 - 3a. Interruptor de alimentação
 - 3b. Botão de agitação [para taça ESQUERDA]
 - 3c. Botão de agitação [para taça DIREITA]
4. Caixa de controlo da temperatura (no lado esquerdo)
5. Aberturas de ventilação (em ambos os lados)
6. Dispensador
7. Alavanca de roscagem
8. Tabuleiro de gotejamento

Observação: O conteúdo deste manual aplica-se a todos os itens listados, salvo especificação em contrário. A aparência pode variar das ilustrações mostradas.

Painel de controlo

(Fig. 2 na página 3)

9. Luz de alimentação principal
10. Lâmpada indicadora da taça 1
11. Lâmpada indicadora da taça 2
12. Botão Taça 1 / Para cima
13. Botão Taça 2 / Para baixo
14. Botão Definir

Diagrama do circuito

(Fig. 3 na página 3)

- SW: Interruptor principal
S1: Interruptor da pá de agitação (Recipiente 1)
M1: Motor de agitação (Revólver 1)
S2: Interruptor da pá de agitação (Recipiente 2)
M2: Motor de agitação (Recipiente 2)
F1: Ventilador para condensação
F2: Ventilador para condensação
T1: Termóstato
K1: Compressor (R290)
Kr: Relé
Km: Motor
Kt: Protetor térmico

Preparação antes da utilização

- Remova todas as embalagens e invólucros de protecção.
 - Verifique se o dispositivo está em boas condições e com todos os acessórios. Em caso de entrega incompleta ou danificada, contacte imediatamente o fornecedor. Neste caso, não utilize o dispositivo.
 - Limpe os acessórios e o aparelho antes da utilização (Consulte ==> Limpeza e manutenção).
 - Certifique-se de que o aparelho está completamente seco.
 - Coloque o aparelho numa superfície horizontal, estável e resistente ao calor, segura contra salpicos de água.
 - Guarde a embalagem se pretender armazenar o seu aparelho no futuro.
 - Guarde o manual do utilizador para referência futura.
- NOTA!** Devido a resíduos de fabrico, o aparelho pode emitir um odor ligeiro durante as primeiras utilizações. Isto é normal e não indica qualquer defeito ou perigo. Certifique-se de que o aparelho está bem ventilado.

Instalação/montagem e desmontagem

(Fig. 4 na página 4)

15. Taça
16. Ranhura da alavanca
17. Ganchos

Instalação

- Todas as operações e instalações devem ser realizadas exclusivamente por pessoal especializado e treinado, que deve organizar todas as sequências operacionais e de instalação com a ajuda de ferramentas adequadas, em estrita conformidade com os regulamentos aplicáveis.
- Esta máquina deve ser instalada em espaços interiores e num ambiente bem ventilado, numa superfície nivelada, horizontal, seca, firme e limpa. Deixe pelo menos 15 cm de espaço para trás e pelo menos 25 cm para a esquerda e direita para ventilação adequada.
- Esta máquina é de uso assistido e deve ser instalada no local onde possa ser monitorada por pessoal treinado durante a operação.
- Após a instalação, deixe a máquina na posição vertical durante pelo menos 10 horas antes de a ligar à alimentação eléctrica. Isto permite que a unidade de refrigeração assente e evite perigos.
- Não devem ser ligados outros aparelhos à mesma tomada que este aparelho.
- Aguarde cerca de 10 minutos antes de voltar a ligar a máquina depois de ter sido desligada ou desligada da fonte de alimentação eléctrica.

Montagem / Desmontagem

ATENÇÃO! Certifique-se sempre de que a máquina está desligada da tomada de alimentação eléctrica e arrefecida completamente antes da montagem/desmontagem.

Monte a máquina como no procedimento abaixo:

- Insira a junta de borracha grande na parte inferior da taça. Este já foi instalado na entrega em cada taça. Estão incluídas duas juntas sobressalentes que precisam de ser substituídas se estiverem gastas.
- Baixe a taça lentamente e coloque-a na parte superior da peça de refrigeração.
Nota: Adicione uma pequena quantidade de água na junta

para lubrificação.

- Rode o anel em O pelo eixo da torneira. Em seguida, inverta e insira no orifício da taça.
- Em seguida, empurre a alavanca da torneira para dentro da ranhura na frente da taça e deixe-a cair no lugar. Poderá ser necessário dobrar um pouco para trás para facilitar o encaixe.
- Insira a haste da pá misturadora na pá misturadora.
- Pendure o tabuleiro de recolha de gotas com as ranhuras na parte da frente do dispensador.
- Fixe bem a tampa da taça à taça.

Nota: Desmonte a máquina pela ordem inversa.

Instruções de funcionamento

a) Preparação da bebida:

AVISO! Certifique-se de que a temperatura da bebida não está alta.

- Dilua e misture o CONCENTRADO com ÁGUA em um recipiente adequado, seguindo as receitas do fabricante.

b) Deite a bebida na máquina:

AVISO! As bebidas devem ser despejadas na taça apenas quando a máquina estiver DESLIGADA [0] e desligada da fonte de alimentação elétrica. NÃO verta bebidas quentes.

ATENÇÃO! Verta a bebida para a taça ESQUERDA que se encontra no lado da caixa de controlo de temperatura se a taça ESQUERDA estiver a ser utilizada apenas.

- Retire a tampa da taça.
- Deite a bebida na taça com cuidado e certifique-se de que fica entre o nível **L** e **MA**.
- Depois de verter/reabastecer a bebida na taça, feche a tampa da taça por cima da taça.

c) Comece a operar a máquina:

- Pressione a tampa da caixa do interruptor principal no lado DIREITO da máquina. Em seguida, a tampa da caixa de interruptores será libertada.
- Ligue a máquina premindo o botão para baixo [a] para a posição "I". Luzes indicadoras vermelhas LIGADAS. O processo de arrefecimento irá então iniciar.
- Prima o botão de agitação [para a taça ESQUERDA] ou o botão [para a taça DIREITA] para a posição "I" para rodar a pá.
- Prima todos os botões (interruptor de alimentação, botão de agitação [para a taça ESQUERDA], botão de agitação [para a taça DIREITA]) para a posição "0" para DESLIGAR a máquina.

d) Ajuste da Temperatura das Bebidas:

Para ajustar a temperatura de cada taça individual, levante a tampa de plástico no lado esquerdo da unidade. A taça 1 está no lado esquerdo da unidade quando olha pela frente.

1. Ligue o interruptor principal no lado direito da unidade. A luz de alimentação principal irá agora indicar no controlo digital.
2. Para definir a temperatura da taça n.º 1, prima duas vezes o botão "Recipiente 1/Cima". A "Lâmpada indicadora do Copo 1" acende-se e a temperatura actualmente definida fica intermitente. Ajuste o botão "Bowl 1 / Up" ou o botão "Bowl 2 / Down" para definir a temperatura entre 0°C e 10°C.
A temperatura de controlo para a taça 1 está agora definida. Repita o processo utilizando o botão "Colha 2 / Para baixo" e o botão "Definir" para definir a temperatura das restantes taças.
3. Durante o funcionamento, a unidade apresenta automaticamente a temperatura real de cada taça durante 2 segundos, confor-

me indicado pela lâmpada por baixo dos símbolos da taça.

4. O motor e o agitador para cada taça podem ser operados independentemente usando o interruptor relevante no lado direito da unidade.
5. Para desligar a refrigeração para uma taça seleccionada, prima o número da taça relevante no painel de controlo durante 3 segundos. As letras "OFF" serão apresentadas para o número de taça seleccionado. Para ligar a refrigeração, mantenha premido durante 3 segundos.

e) Dispensação da bebida:

- Quando a bebida estiver suficientemente arrefecida, empurre a alavanca da torneira para dispensar a bebida.

Nota:

- Verifique regularmente a temperatura da bebida na taça. Mantenha a máquina a funcionar quando existir qualquer líquido no interior da taça.
- Se a máquina não for operada continuamente, é necessário eliminar a pequena quantidade da área da torneira antes de servir para o cliente por motivos de higiene.

Limpeza e manutenção

- **ATENÇÃO!** Desligue sempre o aparelho da fonte de alimentação e arrefeça antes de armazenar, limpar e fazer a manutenção.
- Não utilize jacto de água ou produto de limpeza a vapor para limpar e não empurre o aparelho de baixo de água, pois as peças podem ficar molhadas e provocar choques eléctricos.
- Se o aparelho não for mantido em bom estado de limpeza, tal pode afectar adversamente a vida útil do aparelho e resultar numa situação perigosa.
- Os resíduos de alimentos devem ser limpos regularmente e removidos do aparelho. Se o aparelho não for limpo correctamente, reduzirá a sua vida útil e poderá resultar em condições perigosas durante a utilização.
- **PERIGO DE LESÃO!** Deve ter-se cuidado ao manusear as lâminas de corte afiadas durante a limpeza.

Limpeza

- Limpe a superfície exterior arrefecida com um pano ou esponja ligeiramente humedecida com uma solução de sabão suave.
- Por motivos de higiene, o aparelho deve ser limpo antes e depois da utilização.g
- Evite que a água entre em contacto com os componentes eléctricos.
- Limpe o interior do recipiente com um detergente não abrasivo e enxágue com água limpa.
- Nunca mergulhe o aparelho em água ou outros líquidos.
- Nunca utilize agentes de limpeza agressivos, esponjas abrasivas ou agentes de limpeza que contenham cloro. Não utilize palha-de-aço, utensílios metálicos ou quaisquer objetos afiados ou pontiagudos para limpar. Não utilize gasolina ou solventes!
- Quando escorrer bebidas ou água suja, deixe a torneira aberta e enxágue a caldeira com água limpa.
- Nenhuma peça pode ser lavada na máquina de lavar loiça.

Manutenção

- Verifique regularmente o funcionamento do aparelho para evitar acidentes graves.
- Se verificar que o aparelho não está a funcionar correcta-

mente ou que existe um problema, pare de o utilizar, desligue-o e contacte o fornecedor.

- Todos os trabalhos de manutenção, instalação e reparação devem ser realizados por técnicos especializados e autorizados, ou recomendados pelo fabricante.

a) Esvaziar as taças:

- Antes de uma taça poder ser limpa, tem de esvaziar toda a bebida no interior da taça utilizando primeiro o dispensador.

b) Desmontar a torneira dispensadora:

- Certifique-se de que toda a bebida é esvaziada dentro da taça.
- Desmonte as alavancas da torneira e o eixo da torneira antes de remover a taça para limpeza. (Consulte ==> Instalação/montagem e desmontagem)

c) Lavar e higienizar as peças:

ATENÇÃO! Todas as peças de desmontagem devem ser lavadas e higienizadas minuciosamente. Recomendamos vivamente a limpeza e desinfecção diárias desta máquina para manter um elevado grau de qualidade alimentar.

Para realizar este procedimento correctamente, proceda da seguinte forma:

- Encha um recipiente com detergente e água quente a uma temperatura de cerca de 40 - 50°C;
- Lave bem as peças de desmontagem com esta solução de detergente.
- Mergulhe as peças de desmontagem na solução e deixe-as mergulhadas durante cerca de 30 minutos.
- Em seguida, lave novamente as peças com água limpa.
- Seque bem todas as peças com um pano limpo.

d) Remontagem das peças lavadas

ATENÇÃO! Todas as peças devem ser cuidadosamente remontadas. (Consulte ==> Instalação/montagem e desmontagem).

- Verifique também a integridade da junta de borracha grande, caso esteja gasta, substitua-a por uma nova (fornecida).
- Substitua a junta de borracha grande durante pelo menos a cada 12 meses.

e) Lavagem da máquina

ATENÇÃO! Antes de colocar a máquina em funcionamento após a limpeza, deve efectuar o ciclo de enxaguamento conforme os procedimentos abaixo, utilizando água limpa para remover resíduos.

- Deite a água limpa nas taças;
- Deixe a máquina funcionar durante pelo menos 20 minutos.
- Desligue a máquina e esvazie a taça utilizando o dispensador.

f) Limpar o tabuleiro de recolha de gotas

ATENÇÃO! O tabuleiro de recolha de gotas deve ser esvaziado e limpo diariamente.

- Retire o tabuleiro de recolha de gotas da ranhura e retire-o.
- Lave o tabuleiro de recolha de gotas e a grelha separadamente com água morna.
- Seque bem ambas as peças e volte a colocar a grelha em cima do tabuleiro.
- Posicione a mangueira de drenagem na abertura fornecida.
- Volte a colocar o tabuleiro de recolha de gotas no lugar e fixe-o com a máquina.

g) Verificação e manutenção regulares

- Esta máquina deve ser verificada periodicamente (pelo menos a cada 6 meses) por um técnico especializado autorizado. Esta verificação periódica serve para garantir que todos os componentes instalados e a própria máquina estão num nível elevado de segurança.
- Quaisquer peças gastas ou partidas devem ser substituídas por uma peça sobressalente original. É proibido utilizar esta máquina quando apenas uma das suas peças estiver avariada ou gasta.

Transporte e armazenamento

- Antes de armazenar, certifique-se sempre de que o aparelho foi desligado da fonte de alimentação e arrefecido completamente.
- Guarde o aparelho num local fresco, limpo e seco.
- Nunca coloque objectos pesados sobre o aparelho, pois isso pode danificá-lo.
- Não desloque o aparelho enquanto estiver em funcionamento. Desligue o aparelho da fonte de alimentação quando o deslocar e mantenha-o na parte inferior.
- Deve ter -se especial cuidado ao mover ou transportar a máquina devido ao seu peso pesado. Com pelo menos 2 pessoas ou a utilizar um carrinho. Desloque a máquina devagar, com cuidado e nunca incline mais de 45°.

Resolução de problemas

Se o aparelho não funcionar correctamente, verifique a solução na tabela abaixo. Se continuar a não conseguir resolver o problema, contacte o fornecedor/prestador de serviços.

Problema	Causa possível	Solução possível
A máquina não funciona depois de ligar à tomada elétrica.	O cabo de alimentação e a ficha não se ligam de forma firme e correta.	Verifique novamente a ligação. E certifique-se de que todas as ligações estão firmemente ligadas.
	O interruptor de alimentação dentro da caixa do interruptor principal não é premido.	Prima o interruptor de alimentação para a posição "I".
Fuga na torneira do dispensador.	O eixo da torneira não está encaixado corretamente	Desmonte e verifique novamente a posição.
	O anel em O do eixo da torneira não está colocado corretamente.	
Fuga de líquido da taça.	A taça não está encaixada e montada corretamente.	Verifique novamente a posição e volte a montar a taça.
	A junta de borracha grande não está colocada corretamente.	Verifique novamente a posição e volte a montar.
	A junta de borracha grande está gasta.	Substitua por uma junta de borracha nova.

A operação de refrigeração não foi iniciada.	Fuga de líquido de refrigeração.	Contacte o fornecedor.
	O ventilador interior não funciona.	
	O fluxo de ar obstrui a operação de arrefecimento.	Aumente o espaçamento em torno da máquina para ter uma boa ventilação.
As pás de mistura não rodam.	Motor de mistura com defeito.	Contacte o fornecedor.

Garantia

Qualquer defeito que afecte a funcionalidade do aparelho que se torne aparente no prazo de um ano após a compra será reparado através de reparação ou substituição gratuita, desde que o aparelho tenha sido utilizado e mantido de acordo com as instruções e não tenha sido utilizado de forma abusiva ou indevida. Os seus direitos legais não são afetados. Se o aparelho for reclamado ao abrigo da garantia, indique onde e quando foi comprado e inclua um comprovativo de compra (por exemplo, recibo).

De acordo com a nossa política de desenvolvimento contínuo de produtos, reservamo-nos o direito de alterar as especificações do produto, embalagem e documentação sem aviso prévio.

Eliminação e ambiente



Após desativar o aparelho, o produto não deve ser eliminado juntamente com outros resíduos domésticos. Em vez disso, é da sua responsabilidade eliminar os seus resíduos de equipamento entregando-os num ponto de recolha designado.

O incumprimento desta regra pode ser penalizado de acordo com os regulamentos aplicáveis sobre eliminação de resíduos. A recolha e reciclagem separadas dos seus equipamentos residuais no momento da eliminação ajudarão a conservar os recursos naturais e a garantir que este manual, tratamento e eliminação ecológica, quer diretamente quer através de um sistema público.

Para mais informações sobre onde pode depositar os seus resíduos para reciclagem, contacte a sua empresa local de recolha de resíduos. Os fabricantes e importadores não assumem a responsabilidade pela reciclagem, tratamento e eliminação ecológica, quer diretamente quer através de um sistema público.

ESPAÑOL

Estimado cliente:

Gracias por comprar este electrodoméstico Arctic. Lea atentamente este manual del usuario, prestando especial atención a las normativas de seguridad descritas a continuación, antes de instalar y utilizar este aparato por primera vez.

Instrucciones de seguridad

- Utilice el aparato únicamente para el fin para el que fue diseñado, tal como se describe en este manual.
- El fabricante no se hace responsable de ningún daño causado por un funcionamiento incorrecto y un uso inadecuado.

-  **¡PELIGRO! ¡RIESGO DE DESCARGA ELÉCTRICA!** No intente reparar el aparato usted mismo. No sumerja las piezas eléctricas del aparato en agua u otros líquidos. Nunca sostenga el aparato bajo el agua corriente.
- **¡NUNCA UTILICE UN APARATO DAÑADO!** Compruebe regularmente si hay daños en las conexiones eléctricas y el cable. Si está dañado, desconecte el aparato de la fuente de alimentación. Las reparaciones solo deben ser realizadas por un proveedor o persona cualificada para evitar peligros o lesiones.
- **¡ADVERTENCIA!** Al colocar el aparato, coloque el cable de alimentación de forma segura si es necesario para evitar tirones accidentales, daños, contacto con la superficie térmica o riesgo de tropiezo.
- **¡ADVERTENCIA!** Mientras el enchufe esté en la toma de corriente, el aparato estará conectado a la fuente de alimentación.
- **¡ADVERTENCIA!** Apague SIEMPRE el aparato antes de desconectarlo de la fuente de alimentación, de la limpieza, del mantenimiento o del almacenamiento.
- Conecte el aparato únicamente a una toma de corriente con la tensión y frecuencia mencionadas en la etiqueta del aparato.
- No toque el enchufe/las conexiones eléctricas con las manos húmedas o mojadas.
- Mantenga el aparato y el enchufe/las conexiones eléctricas alejados del agua y otros líquidos. Si el aparato cae al agua, retire inmediatamente las conexiones de la fuente de alimentación. No utilice el aparato hasta que un técnico certificado lo haya comprobado. Si no se siguen estas instrucciones, se producirán riesgos potencialmente mortales.
- Conecte la fuente de alimentación a una toma de corriente de fácil acceso para poder desconectar el aparato inmediatamente en caso de emergencia.
- Asegúrese de que el cable no entre en contacto con objetos afilados o calientes y manténgalo alejado del fuego abierto. Nunca tire del cable de alimentación para desenchufarlo de la toma; tire siempre del enchufe en su lugar.
- Nunca lleve el aparato con el cable.
- Nunca intente abrir la carcasa del aparato usted mismo.
- No introduzca objetos en la carcasa del aparato.
- Nunca deje el aparato sin supervisión durante su uso.
- Este aparato debe ser utilizado por personal formado en la cocina del restaurante, comedores o personal del bar, etc.
- Este aparato no debe ser utilizado por personas con capacidades físicas, sensoriales o mentales reducidas, ni por personas que carezcan de experiencia y conocimientos.
- Este aparato no debe ser utilizado por niños bajo ninguna circunstancia.
- Mantenga el aparato y sus conexiones eléctricas fuera del alcance de los niños.
- Nunca utilice accesorios ni dispositivos adicionales que no sean los suministrados con el aparato o recomendados por el fabricante. De lo contrario, podría suponer un riesgo para la seguridad del usuario y dañar el aparato. Utilice únicamente piezas y accesorios originales.
- No utilice este aparato mediante un temporizador externo o un sistema de control remoto.
- No coloque el aparato sobre un objeto calefactor (gasolina, electricidad, cocina de carbón, etc.).
- No cubra el aparato en funcionamiento.

- No coloque ningún objeto encima del aparato.
- No utilice el aparato cerca de llamas abiertas, materiales explosivos o inflamables. Utilice siempre el aparato sobre una superficie horizontal, estable, limpia, resistente al calor y seca.
- El aparato no es adecuado para su instalación en zonas en las que se pueda utilizar un chorro de agua.
- Deje un espacio de al menos 20 cm alrededor del aparato para que se ventile durante el uso.
- **¡ADVERTENCIA!** Mantenga todas las aberturas de ventilación del aparato libres de obstrucciones.

Instrucciones especiales de seguridad

- Este aparato está diseñado para uso comercial.
- Si el cable de alimentación está dañado, debe ser reemplazado por el fabricante, su agente de servicio o personas con cualificación similar para evitar riesgos.
- **¡ATENCIÓN!** No llene la carga por encima del nivel MA.



¡PRECAUCIÓN! ¡RIESGO DE INCENDIO!

El refrigerante utilizado es R290. Es un refrigerante inflamable que es respetuoso con el medio ambiente. Aunque es inflamable, no daña la capa de ozono y no aumenta el efecto invernadero. Sin embargo, el uso de este refrigerante ha provocado un ligero aumento del nivel de ruido del aparato. Además del ruido del compresor, es posible que pueda oír el refrigerante que fluye alrededor del sistema. Esto es inevitable y no tiene ningún efecto adverso sobre el rendimiento del aparato. Debe tenerse cuidado durante el transporte y la configuración del aparato de que ninguna pieza del sistema de refrigeración esté dañada. Las fugas de refrigerante pueden dañar los ojos.

-  **¡ADVERTENCIA!** Apague la máquina antes de abrir la cubierta/tapa de la máquina y entre debido al riesgo de movimiento de arrastre.
- **¡PRECAUCIÓN! ¡RIESGO DE QUEMADURAS!** El líquido refrigerante pulverizado sobre la piel puede causar quemaduras críticas. Mantenga los ojos y la piel protegidos. Si se producen quemaduras por refrigerante, enjuague inmediatamente con agua fría. En caso de quemaduras graves, aplique hielo y póngase en contacto con el tratamiento médico inmediatamente.
- **¡ADVERTENCIA!** Proporcionar suficiente ventilación en la estructura circundante al incorporarla. Nunca bloquee la succión del flujo de aire y la salida de aire para mantener la circulación de aire.
- **¡ADVERTENCIA!** No utilice dispositivos mecánicos ni otros medios para acelerar el proceso de descongelación, aparte de los recomendados por el fabricante.
- **¡ADVERTENCIA!** No dañe el circuito de refrigerante.
- **¡ADVERTENCIA!** No utilice aparatos eléctricos dentro de los compartimentos de almacenamiento de alimentos del aparato, a menos que sean del tipo recomendado por el fabricante.
- No coloque ningún producto peligroso, como combustible, alcohol, pintura, latas de aerosol con un propelente inflamable, sustancias inflamables o explosivas, etc. dentro o cerca del aparato.
- Una vez instalado, el aparato no debe inclinarse a un ángulo superior a 5° y es necesario esperar 2 horas antes de conectarlo a la fuente de alimentación para encenderlo. Lo mismo

se aplica si el aparato se mueve después.

- Si el aparato se ha apagado o desconectado de la fuente de alimentación, es necesario esperar 5 minutos hasta volver a encenderlo.
- Ningún otro aparato debe enchufarse en la misma toma que con este aparato.

Uso previsto

- Este aparato está diseñado para su uso en aplicaciones comerciales, por ejemplo, en cocinas de restaurantes, cafeterías, hospitales y empresas comerciales como panaderías, carnicerías, etc., pero no para la producción masiva continua de alimentos.
- El aparato está diseñado para dispersar bebidas frías como zumo de naranja, cola, etc. Cualquier otro uso puede provocar daños en el aparato o lesiones personales.
- El uso del aparato para cualquier otro fin se considerará un uso indebido del dispositivo. El usuario será el único responsable del uso indebido del dispositivo.

Instalación de conexión a tierra

Este aparato está clasificado como **protección de clase I** y debe conectarse a una toma de tierra protectora. La conexión a tierra reduce el riesgo de descarga eléctrica al proporcionar un cable de escape para la corriente eléctrica.

Este aparato está equipado con un cable de alimentación con enchufe de conexión a tierra o conexiones eléctricas con cable de conexión a tierra. Las conexiones deben estar correctamente instaladas y conectadas a tierra.

Partes principales del producto

(Fig. 1 en la página 3)

1. Tapa del recipiente
2. Cuenco
3. Caja de interruptores principal (en el lado derecho)
 - 3a. Interruptor de alimentación
 - 3b. Botón de agitación [para tazón IZQUIERDO]
 - 3c. Botón de agitación [para el recipiente DERECHO]
4. Caja de control de temperatura [en el lado izquierdo]
5. Ventilaciones de aire [a ambos lados]
6. Dispensador
7. Palanca de terraja
8. Bandeja de goteo.

Observación: El contenido de este manual se aplica a todos los elementos enumerados a menos que se especifique lo contrario. El aspecto puede variar con respecto a las ilustraciones mostradas.

Panel de control

(Fig. 2 de la página 3)

9. Luz de alimentación principal
10. Lámpara indicadora del tazón 1
11. Lámpara indicadora de la cubeta 2
12. Tazón 1 / Botón Arriba
13. Tazón 2/botón hacia abajo
14. Botón Establecer

Diagrama de circuito

(Fig. 3 en la página 3)

SW: Interruptor principal

S1: Interruptor para paleta de agitación (tazón 1)

M1: Motor de agitación (tazón 1)

S2: Interruptor para paleta de agitación (tazón 2)

M2: Motor de agitación (tazón 2)

F1: Ventilador para condensación

F2: Ventilador para condensación

T1: Termostato

K1: Compresor [R290]

Kr: Relé

Km: Motor

Kt: Protector térmico

Preparación antes del uso

- Retire todo el embalaje protector y la envoltura.
- Compruebe que el dispositivo está en buenas condiciones y con todos los accesorios. En caso de entrega incompleta o dañada, póngase en contacto con el proveedor inmediatamente. En este caso, no utilice el dispositivo.
- Limpie los accesorios y el aparato antes de utilizarlos (consulte ==> Limpieza y mantenimiento).
- Asegúrese de que el aparato esté completamente seco.
- Coloque el aparato sobre una superficie horizontal, estable y resistente al calor que sea segura contra salpicaduras de agua.
- Conserve el embalaje si desea guardar su electrodoméstico en el futuro.
- Guarde el manual del usuario para futuras consultas.

¡NOTA! Debido a los residuos de fabricación, el aparato puede emitir un ligero olor durante los primeros usos. Esto es normal y no indica ningún defecto o peligro. Asegúrese de que el aparato esté bien ventilado.

Instalación/montaje y desmontaje

(Fig. 4 en la página 4)

15. Cuenco

16. Ranura de la palanca

17. Ganchos

Instalación

- Todas las operaciones e instalaciones deben ser realizadas exclusivamente por personal especializado y formado, que debe organizar todas las secuencias operativas y de instalación con la ayuda de herramientas adecuadas, en estricto cumplimiento de las normativas aplicables.
- Esta máquina debe instalarse en interiores y en un entorno bien ventilado, colocándola sobre una superficie nivelada, horizontal, seca, firme y limpia. Deje al menos 15 cm de espacio libre hacia atrás y al menos 25 cm hacia la izquierda de la derecha para una ventilación adecuada.
- Esta máquina es de uso asistido y debe instalarse en su lugar donde pueda ser supervisada por personal capacitado durante el funcionamiento.
- Después de la instalación, deje la máquina en posición vertical durante al menos 10 horas antes de conectarla al suministro eléctrico para encenderla. Esto es para permitir que la unidad de refrigeración se asiente y evitar riesgos.
- Ningún otro aparato debe enchufarse en la misma toma que con este aparato.

- Espere unos 10 minutos antes de volver a encender la máquina después de haberla apagado o desenchufado de la fuente de alimentación eléctrica.

Montaje/Desmontaje

¡ATENCIÓN! Asegúrese siempre de que la máquina esté desenchufada de la toma de corriente y enfriada por completo antes de montarla/desmontarla.

Ensamble la máquina como en el procedimiento siguiente:

- Inserte la junta de goma grande en la parte inferior del recipiente.
Esto ya se ha instalado en la entrega de cada recipiente. Se incluyen dos juntas de repuesto y deben sustituirse si están desgastadas.

- Baje el recipiente lentamente y colóquelo en la parte superior de la pieza de refrigeración.

Nota: Añada una pequeña cantidad de agua a la junta para lubricarla.

- Gire la junta tórica hacia abajo por el eje del macho de rosca. A continuación, inviértalo e introdúzcalo en el orificio del recipiente.

- A continuación, empuje la palanca del grifo en la ranura delante del recipiente y suéltela en su lugar.

Es posible que tenga que doblarse un poco hacia atrás para facilitar el ajuste.

- Inserte la varilla de la paleta de mezcla en la paleta de mezcla.
- Cuelgue la bandeja de goteo con las ranuras en la parte delantera del dispensador.
- Fije firmemente la tapa del recipiente al recipiente.

Nota: Desmonte la máquina en orden inverso.

Instrucciones de funcionamiento

a) Preparación de la bebida:

¡ADVERTENCIA! Asegúrese de que la temperatura de la bebida no sea alta.

- Diluya y mezcle el CONCENTRADO con AGUA en un recipiente adecuado, siguiendo las recetas del fabricante.

b) Vierta la bebida en la máquina:

¡ADVERTENCIA! La bebida debe verterse en el recipiente solo cuando la máquina esté apagada (0) y desenchufada de la fuente de alimentación eléctrica. NO vierta bebidas calientes.

¡ATENCIÓN! Vierta la bebida en el recipiente IZQUIERDO que se encuentra en el lado de la caja de control de temperatura si solo se está usando el recipiente IZQUIERDO.

- Retire la tapa del recipiente.
- Vierta la bebida en el recipiente con cuidado y asegúrese de que esté entre los niveles **L** y **MA**.
- Después de verter/reponer la bebida en el recipiente, cierre la tapa del recipiente encima del recipiente.

c) Inicie el funcionamiento de la máquina:

- Presione hacia abajo la cubierta de la caja de interruptores principal en el lado DERECHO de la máquina. A continuación, se soltará la cubierta de la caja del interruptor.
- Encienda la máquina pulsando el botón (a) hasta la posición "I". Luces indicadoras rojas encendidas. A continuación, se iniciará el proceso de refrigeración.
- Presione el botón de agitación (para el tazón IZQUIERDO) o el botón (para el tazón DERECHO) hasta la posición "I" para girar la paleta.

- Presione todos los botones (interruptor de encendido, botón de agitación [para el recipiente IZQUIERDO], botón de agitación [para el recipiente DERECHA]) hasta la posición "0" para apagar la máquina.

d) Ajuste de la temperatura de las bebidas:

Para ajustar la temperatura de cada recipiente individual, levante la cubierta de plástico del lado izquierdo de la unidad. El recipiente 1 está en el lado izquierdo de la unidad cuando se mira desde la parte delantera.

1. Encienda el interruptor principal de la derecha de la unidad. La luz de alimentación principal indicará ahora en el control digital.
2. Para ajustar la temperatura del recipiente n.º 1, pulse dos veces el botón "Bol 1/Arriba". El indicador luminoso del búho 1 se iluminará y la temperatura actual ajustada parpadeará. Ajuste el "Bowl 1 / botón hacia arriba" o el "Bowl 2 / botón hacia abajo" para ajustar el rango de temperatura entre 0 °C y 10 °C. La temperatura de control del recipiente 1 ya está ajustada. Repita el proceso con el botón "Bolsa 2/Abajo" y el botón "Set" para ajustar la temperatura de los recipientes restantes.
3. Cuando esté en funcionamiento, la unidad mostrará automáticamente la temperatura real de cada tazón durante 2 segundos, como indica la lámpara debajo de los símbolos del tazón.
4. El motor y el agitador de cada recipiente se pueden utilizar de forma independiente utilizando el interruptor correspondiente en el lado derecho de la unidad.
5. Para apagar la refrigeración a un recipiente seleccionado, pulse el número de recipiente correspondiente en el panel de control durante 3 segundos. Se mostrarán las letras "OFF" para el número de recipiente seleccionado. Para encender la refrigeración, mantenga pulsado durante 3 segundos.

e) Dispensación de la bebida:

- Una vez que la bebida se haya enfriado lo suficiente, empuje la palanca del grifo para dispensar la bebida.

Nota:

- Verifique regularmente la temperatura de la bebida en el recipiente. Mantenga la máquina en funcionamiento cuando haya líquido dentro del recipiente.
- Si la máquina no funciona continuamente, es necesario desecher la pequeña cantidad del área del grifo antes de servir al cliente por motivos de higiene.

Limpieza y mantenimiento

- **¡ATENCIÓN!** Desconecte siempre el aparato de la fuente de alimentación y enfríelo antes de guardarlo, limpiarlo y realizar tareas de mantenimiento.
- No utilice chorros de agua ni limpiadores de vapor para la limpieza y no empuje el aparato bajo el agua, ya que las piezas se mojarán y podrían producirse descargas eléctricas.
- Si el aparato no se mantiene en buen estado de limpieza, esto puede afectar negativamente a la vida útil del aparato y provocar una situación peligrosa.
- Los residuos de alimentos deben limpiarse y eliminarse regularmente del aparato. Si el aparato no se limpia correctamente, reducirá su vida útil y puede resultar en una condición peligrosa durante su uso.

- **¡PELIGRO DE LESIONES!** Debe tenerse cuidado al manipular las cuchillas cortantes afiladas durante la limpieza.

Limpieza

- Limpie la superficie exterior enfriada con un paño o esponja ligeramente humedecido con una solución de jabón suave.
- Por razones de higiene, el aparato debe limpiarse antes y después de su uso.
- Evite que el agua entre en contacto con los componentes eléctricos.
- Limpie el interior del recipiente con un detergente no abrasivo y enjuague con agua limpia.
- Nunca sumerja el aparato en agua u otros líquidos.
- Nunca utilice productos de limpieza agresivos, esponjas abrasivas ni productos de limpieza que contengan cloro. No utilice lana de acero, utensilios metálicos ni objetos afilados o puntiagudos para la limpieza. ¡No utilice gasolina ni disolventes!
- Cuando drene bebidas o agua sucia, deje el grifo abierto y enjuague la caldera con agua limpia.
- No hay piezas aptas para lavavajillas.

Mantenimiento

- Compruebe periódicamente el funcionamiento del aparato para evitar accidentes graves.
- Si ve que el aparato no funciona correctamente o que hay un problema, deje de usarlo, apáguelo y póngase en contacto con el proveedor.
- Todos los trabajos de mantenimiento, instalación y reparación deben ser realizados por técnicos especializados y autorizados, o recomendados por el fabricante.

a) Vaciado de los recipientes:

- Antes de limpiar un recipiente, debe vaciarse toda la bebida dentro del recipiente utilizando primero el dispensador.

b) Desmontaje del grifo dispensador:

- Asegúrese de que toda la bebida se vacíe dentro del recipiente.
- Desmonte las palancas del grifo y el eje del grifo antes de retirar el recipiente para su limpieza. (Consulte ==> Instalación/montaje y desmontaje)

c) Lavado y desinfección de las piezas:

¡ATENCIÓN! Todas las piezas de desmontaje deben lavarse y desinfectarse a fondo. Recomendamos encarecidamente limpiar y desinfectar diariamente esta máquina para mantener un alto grado de calidad de los alimentos.

Para llevar a cabo este procedimiento correctamente, proceda del modo siguiente:

- Llene un recipiente con detergente y agua caliente a una temperatura aproximada de 40 ~ 50 °C.
- Lave bien las piezas de desmontaje con esta solución detergente.
- Sumerja las piezas de desmontaje en la solución y sumérjalas durante unos 30 minutos.
- A continuación, lave las piezas de nuevo con agua limpia.
- Seque bien todas las piezas con un paño limpio.

d) Volver a montar las piezas lavadas

¡ATENCIÓN! Todas las piezas deben volver a montarse con cuidado. (Consulte ==> Instalación / Montaje y desmontaje).

- Compruebe también la integridad de la junta de goma grande; si se desgasta, sustitúyala por una nueva (suministrada).
- Sustituya la junta de goma grande al menos cada 12 meses.

e) Enjuague de la máquina

¡ATENCIÓN! Antes de poner en marcha la máquina después de la limpieza, debe realizar el ciclo de enjuague como se indica a continuación utilizando agua limpia para eliminar los residuos.

- Vierta el agua limpia en los cuencos.
- Deje que la máquina funcione durante al menos 20 minutos.
- Apague la máquina y vacíe el recipiente con el dispensador.

f) Limpieza de la bandeja de goteo

¡ATENCIÓN! La bandeja de goteo debe vaciarse y limpiarse diariamente.

- Retire la bandeja de goteo de la ranura y sáquela.
- Lave la bandeja de goteo y la rejilla por separado con agua tibia.
- Seque bien ambas piezas y vuelva a colocar la rejilla sobre la bandeja.
- Coloque la manguera de drenaje en la abertura proporcionada.
- Vuelva a colocar la bandeja de goteo en su lugar y fíjela con la máquina.

g) Revisión y mantenimiento regulares

- Esta máquina debe ser revisada periódicamente (durante al menos cada 6 meses) por un técnico autorizado especializado. Esta comprobación periódica sirve para garantizar que todos los componentes instalados y la propia máquina estén en un alto nivel de seguridad.
- Cualquier pieza desgastada o rota debe sustituirse por una pieza de repuesto original. Está prohibido utilizar esta máquina incluso cuando solo una de sus piezas esté defectuosa o desgastada.

Transporte y almacenamiento

- Antes de guardarlo, asegúrese siempre de que el aparato se ha desconectado de la fuente de alimentación y se ha enfriado por completo.
- Guarde el aparato en un lugar fresco, limpio y seco.
- Nunca coloque objetos pesados sobre el aparato, ya que podría dañarlo.
- No mueva el aparato mientras esté en funcionamiento. Desconecte el aparato de la fuente de alimentación cuando se mueva y manténgalo en la parte inferior.
- Debe tenerse especial cuidado al mover o transportar la máquina debido a su peso pesado. Con al menos 2 personas o utilizando un carro. Mueva la máquina lentamente, con cuidado y nunca la incline más de 45°.

Resolución de problemas

Si el aparato no funciona correctamente, compruebe la solución en la tabla siguiente. Si sigue sin poder resolver el problema, póngase en contacto con el proveedor/proveedor de servicios.

Problema	Causa posible	Posible solución
La máquina no funciona después de enchufarla a la toma de corriente.	El cable de alimentación y el enchufe no se conectan firme y correctamente.	Vuelva a comprobar la conexión. Y asegúrese de que todas las conexiones estén firmemente conectadas.
	El interruptor de alimentación dentro de la caja de interruptores principal no está pulsado.	Pulse el interruptor de alimentación hasta la posición "I".
Fugas en el grifo del dispensador.	El eje del macho de roscar no está correctamente instalado	Desmonte y vuelva a comprobar la posición.
	La junta tórica del eje del macho de roscar no está colocada correctamente.	
Fugas de líquido del recipiente.	El recipiente no está instalado y montado correctamente.	Compruebe de nuevo la posición y vuelva a montar el recipiente.
	La junta de goma grande no está colocada correctamente.	Compruebe de nuevo la posición y vuelva a montarla.
No se ha iniciado la operación de refrigeración.	La junta de goma grande está desgastada.	Sustitúyalo por una junta de goma nueva.
	Fuga de refrigerante.	Póngase en contacto con el proveedor.
	El ventilador interior no funciona.	
	El flujo de aire obstruye el funcionamiento de la refrigeración.	Aumente el espaciado alrededor de la máquina para tener una buena ventilación.
Las paletas de mezcla no giran.	Motor de mezcla defectuoso.	Póngase en contacto con el proveedor.

Garantía

Cualquier defecto que afecte a la funcionalidad del aparato que se haga evidente en el plazo de un año desde la compra se reparará o sustituirá gratuitamente siempre que el aparato se haya utilizado y mantenido de acuerdo con las instrucciones y no se haya abusado o utilizado indebidamente de ninguna manera. Sus derechos legales no se ven afectados. Si el aparato se reclama bajo garantía, indique dónde y cuándo se compró e incluya la prueba de compra (p. ej., recibo).

De acuerdo con nuestra política de desarrollo continuo de productos, nos reservamos el derecho de cambiar las especificaciones del producto, el embalaje y la documentación sin previo aviso.

Descarte y medio ambiente



Al desmontar el aparato, el producto no debe desecharse junto con otros residuos domésticos. En su lugar, es su responsabilidad desechar el equipo de desecho entregándolo a un punto de recogida designado. El incumplimiento de esta norma puede ser penalizado de acuerdo con las normativas aplicables sobre eliminación de residuos. La recogida y el reciclaje separados de sus equipos de desecho en el momento de su eliminación ayudarán a conservar los recursos naturales y garantizarán que se reciclen de una manera que proteja la salud humana y el medio ambiente.

Para obtener más información sobre dónde puede depositar sus residuos para su reciclaje, póngase en contacto con su empresa local de recogida de residuos. Los fabricantes e importadores no asumen responsabilidad alguna por el reciclaje, el tratamiento y la eliminación ecológica, ya sea directamente o a través de un sistema público.

SLOVENSKÝ

Vážení zákazníci,



Ďakujeme, že ste si zakúpili tento spotrebič Arktic. Pred inštaláciou a prvým použitím spotrebiča si pozorne prečítajte tento návod na použitie, pričom osobitnú pozornosť venujte bezpečnostným predpisom uvedeným nižšie.

Bezpečnostné pokyny

- Spotrebič používajte iba na určený účel, ako je opísané v tomto návode.
- Výrobca nezodpovedá za žiadne škody spôsobené nesprávnou prevádzkou a nesprávnym použitím.
-  **NEBEZPEČENSTVO! RIZIKO ZÁSAHU ELEKTRICKÝM PRÚDOM!** Nepokúšajte sa spotrebič opraviť sami. Neponárajte elektrické časti spotrebiča do vody ani iných tekutín. Spotrebič nikdy nedržte pod tečúcou vodou.
- NIKDY NEPOUŽÍVAJTE POŠKODENÝ SPOTREBIČ!** Pravidelne kontrolujte elektrické pripojenia a kábel, či nie sú poškodené. Ak je spotrebič poškodený, odpojte ho od elektrickej siete. Všetky opravy smie vykonávať iba dodávateľ alebo kvalifikovaná osoba, aby sa predišlo nebezpečenstvu alebo zraneniu.
- VAROVANIE!** Pri umiestňovaní spotrebiča v prípade potreby bezpečne vedte napájací kábel, aby ste predišli neúmyselnému fahaniu, poškodeniu, kontaktu s vyhrievacím povrchom alebo nebezpečenstvu zakopnutia.
- VAROVANIE!** Kým je zástrčka v zásuvke, spotrebič je pripojený k zdroju napájania.
- VAROVANIE!** Pred odpojením od napájania, čistením, údržbou alebo uskladnením spotrebič **VŽDY** vypnite.
- Spotrebič pripájajte do elektrickej zásuvky iba s napätím a frekvenciou uvedenou na štítku spotrebiča.
- Nedotýkajte sa konektorov/elektrických prípojk mokrymi alebo vlhkými rukami.
- Spotrebič a elektrickú zástrčku/pripojenia uchovávajte mimo dosahu vody a iných tekutín. Ak spotrebič spadne do vody, okamžite odpojte prípojky napájania. Spotrebič nepoužívajte, kým ho neskontroluje certifikovaný technik. Nedodržanie týchto pokynov bude mať za následok život ohrožujúce riziká.
- Pripojte napájanie do ľahko dostupnej elektrickej zásuvky, aby ste mohli v prípade núdze spotrebič okamžite odpojiť.

- Dbajte na to, aby sa kábel nedostal do kontaktu s ostrými alebo horúcimi predmetmi a nepribližujte ho k otvorenému ohňu. Nikdy neťahajte za napájací kábel, aby ste ho odpojili od zásuvky, vždy fahajte za zástrčku.
- Spotrebič nikdy neprenášajte za kábel.
- Nikdy sa nepokúšajte otvoriť kryt spotrebiča sami.
- Do krytu spotrebiča nevkladajte žiadne predmety.
- Počas používania nenechávajte spotrebič bez dozoru.
- Tento spotrebič by mal obsluhovať vyškolený personál v kuchyni reštaurácie, jedálne, bary atď.
- Tento spotrebič by nemali obsluhovať osoby so zníženými fyzickými, zmyslovými alebo duševnými schopnosťami, ani osoby s nedostatočnými skúsenosťami a vedomosťami.
- Tento spotrebič by za žiadnych okolností nemali používať deti.
- Spotrebič a jeho elektrické pripojenia uchovávajte mimo dosahu detí.
- Nikdy nepoužívajte príslušenstvo ani žiadne ďalšie zariadenia okrem tých, ktoré sa dodávajú so spotrebičom alebo ktoré odporúča výrobca. V opačnom prípade by mohlo dôjsť k bezpečnostnému riziku pre používateľa a k poškodeniu spotrebiča. Používajte iba originálne diely a príslušenstvo.
- Spotrebič nepoužívajte s externým časovačom alebo diaľkovým ovládaním.
- Spotrebič neumiestňujte na vyukrovací predmet (benzín, elektrina, sporák s dreveným uhlím atď.).
- Spotrebič nezakrývajte v prevádzke.
- Na spotrebič neumiestňujte žiadne predmety.
- Spotrebič nepoužívajte v blízkosti otvoreného ohňa, výbušných alebo horľavých materiálov. Spotrebič vždy prevádzkujte na vodorovnom, stabilnom, čistom, teplotvzdornom a suchom povrchu.
- Spotrebič nie je vhodný na inštaláciu na mieste, kde by sa dal použiť vodný prúd.
- Počas používania nechajte okolo spotrebiča priestor aspoň 20 cm na vetranie.
- VAROVANIE!** Všetky vetracie otvory na spotrebiči udržiavajte bez prekážok.

Špeciálne bezpečnostné pokyny

- Tento spotrebič je určený na komerčné použitie.
- Ak je napájací kábel poškodený, musí ho vymeniť výrobca, jeho servisný zástupca alebo podobne kvalifikovaná osoba, aby sa predišlo nebezpečenstvu.
- POZORNOSŤ!** Náplň nenaplnajte nad MA úroveň.
-  **OPATRNOSŤ! RIZIKO POŽIARU!** Použitie chladiace médium je R290. Je to horľavé chladiace médium, ktoré je šetrné k životnému prostrediu. Aj keď je horľavé, nepoškodzuje ozónovú vrstvu a nezvyšuje skleníkový efekt. Použitie tejto chladiacej kvapaliny však viedlo k miernemu zvýšeniu hladiny hluku spotrebiča. Okrem hluku kompresora môžete počuť prúd chladiacej kvapaliny okolo systému. Tomu sa nedá vyhnúť a nemá to žiadny nepriaznivý vplyv na výkon spotrebiča. Pri preprave a nastavovaní spotrebiča je potrebné dávať pozor, aby sa nepoškodili žiadne časti chladiaceho systému. Vytekájúca chladivá kvapalina môže poškodiť oči.
-  **VAROVANIE!** Pred otvorením krytu stroja/veka misky vypnite stroj a vstúpte dovnútra z dôvodu nebezpečenstva vlahnutia.
- OPATRNOSŤ! RIZIKO POPÁLENÍ!** Tekutina chladiaceho mé-

SK

dia nastriekaná na pokožku môže spôsobiť vážne popáleniny. Chráňte oči a pokožku. Ak dôjde k popáleniu chládiacim médiom, okamžite ho opláchnite studenou vodou. V prípade vážnych popálení aplikujte ľad a okamžite kontaktujte lekársku starostlivosť.

- **VAROVANIE!** Pri vkladaní zabezpečte dostatočné vetranie okolitej konštrukcie. Nikdy neblokujte odsávanie a výstup vzduchu, aby sa zachovala cirkulácia vzduchu.
- **VAROVANIE!** Na urýchlenie odmrazovania nepoužívajte mechanické pomôcky ani iné prostriedky, než tie, ktoré odporúča výrobca.
- **VAROVANIE!** Nepoškodujte chládiaci okruh.
- **VAROVANIE!** Nepoužívajte elektrické spotrebiče v priestoroch na skladovanie potravín spotrebiča, pokiaľ nie sú typu odporúčaného výrobcom.
- Do spotrebiča ani do jeho blízkosti nevkładajte žiadne nebezpečné produkty, ako napríklad palivo, alkohol, farby, plechovky s horľavým hnacím plynom, horľavé alebo výbušné látky atď.
- Po nainštalovaní spotrebič nesmie byť naklonený v uhle väčšom ako 5° a na jeho zapnutie je potrebné počkať 2 hodiny, kým ho pripojíte k zdroju napájania. To isté platí aj pri následnom premiestňovaní spotrebiča.
- Ak bol spotrebič vypnutý alebo odpojený od napájania, je potrebné počkať 5 minút, kým sa znovu nezapne.
- Žiadne iné spotrebiče by nemali byť zapojené do rovnakej zásuvky ako pri tomto spotrebiči.

Určené použitie

- Tento spotrebič je určený na komerčné použitie, napríklad v kuchyniach reštaurácií, jedálňach, nemocniciach a komerčných podnikoch, ako sú pekárne, mäsiarne atď., ale nie na nepretržitú masovú výrobu potravín.
- Spotrebič je určený na rozptýlenie studených nápojov, ako je pomarančový džús, kola atď. Akékoľvek iné použitie môže viesť k poškodeniu spotrebiča alebo zraneniu osôb.
- Prevádzka spotrebiča na akýkoľvek iný účel sa považuje za nesprávne použitie zariadenia. Používateľ nesie výhradnú zodpovednosť za nesprávne používanie zariadenia..

Inštalácia uzemnenia

Tento spotrebič je klasifikovaný ako **ochranná trieda I** a musí byť pripojený k ochrannému uzemneniu. Uzemnenie znižuje riziko zásahu elektrickým prúdom zabezpečením únikového drôtu pre elektrický prúd.

Tento spotrebič je vybavený napájacím káblom s uzemňovacou zástrčkou alebo elektrickými pripojeniami s uzemňovacím vodičom. Prípojky musia byť správne nainštalované a uzemnené.

Hlavné časti výrobku

(obr. 1 na strane 3)

1. Veko misky
2. Mísa
3. Hlavný vypínač (na pravej strane)
 - 3a. Spínač napájania
 - 3b. Tlačidlo miešania [pre ĽAVÚ misku]
 - 3c. Tlačidlo miešania [pre PRÁVU misu]
4. Skrinka na reguláciu teploty (na ľavej strane)
5. Vetracie otvory (na oboch stranách)
6. Zásobník
7. Ťuknite na páku
8. Odkvapkávacia miska

Poznámka: Obsah tejto príručky sa vzťahuje na všetky uvedené položky, pokiaľ nie je uvedené inak. Vzhľad sa môže líšiť od zobrazených ilustrácií

Ovládací panel

(obr. 2 na strane 3)

9. Kontrolka hlavného napájania
10. Kontrolka misky 1
11. Kontrolka misky 2
12. Tlačidlo misky 1/hore
13. Tlačidlo misky 2/dole
14. Tlačidlo nastavenia

Schéma okruhu

(obr. 3 na strane 3)

- SW: Hlavný spínač
S1: Prepínač na miešaciu lopatku (ľfaša 1)
M1: Miešací motor (ľfaša 1)
S2: Prepínač na miešaciu lopatku (řfaša 2)
M2: Miešací motor (řfaša 2)
F1: Ventilátor na kondenzáciu
F2: Ventilátor na kondenzáciu
T1: Termostat
K1: Kompresor (R290)
Kr: Relé
Km: Motor
Kt: Tepelná ochrana

Príprava pred použitím

- Odstráňte všetky ochranné obaly a obaly.
 - Skontrolujte, či je zariadenie v dobrom stave a so všetkým príslušenstvom. V prípade neúplného alebo poškodeného doručenia okamžite kontaktujte dodávateľa. V takom prípade zariadenie nepoužívajte.
 - Pred použitím príslušenstvo a spotrebič vyčistíte (pozrite ==> Čistenie a údržba).
 - Uistite sa, že je spotrebič úplne suchý.
 - Spotrebič umiestnite na vodorovný, stabilný a teplotvzdorný povrch, ktorý je bezpečný proti postriekaniu vodou.
 - Ak chcete spotrebič v budúcnosti uskladniť, uschovajte ho.
 - Používateľskú príručku si odložte na budúce použitie.
- POZNÁMKA!** Z dôvodu zvyškov z výroby môže spotrebič počas prvých niekoľkých použití uvoľňovať mierny zápach. Je to normálne a neznamená to žiadnu chybu ani nebezpečenstvo. Uistite sa, že je spotrebič dobre vetraný.

Inštalácia/montáž a demontáž

(obr. 4 na strane 4)

15. Mísa
16. Drážka páky
17. Háky

Inštalácia

- Všetky operácie a inštalácie musí vykonávať výhradne špecializovaný vyskolený personál, ktorý musí organizovať všetky prevádzkové a montážne postupy pomocou vhodných nástrojov v prísnom súlade s platnými predpismi.
- Tento stroj by sa mal inštalovať vnútri a v dobre vetranom prostredí, ktoré sa nachádza na rovnom, vodorovnom, suchom, pevnom a čistom povrchu. Nechajte aspoň 15 cm voľného priestoru vzadu a aspoň 25 cm doľava a doprava pre adekvát-

nu ventiláciu.

- Tento stroj je určený na používanie a musí byť nainštalovaný na mieste, kde ho môže počas prevádzky monitorovať vyškolený personál.
- Po inštalácii nechajte stroj vo zvislej polohe aspoň 10 hodín pred pripojením k elektrickému napájaniu, aby sa zapol. Je to preto, aby sa chladiaci agregát usadil a aby sa predišlo nebezpečenstvu.
- Žiadne iné spotrebiče by nemali byť zapojené do rovnakej zásuvky ako pri tomto spotrebiči.
- Počkajte približne 10 minút, kým spotrebič po vypnutí alebo odpojení od elektrickej siete opäť nezapnete.

Montáž/demontáž

POZOR! Pred montážou/demontážou sa vždy uistite, že je stroj odpojený od elektrickej zásuvky a úplne ochladený.

Stroj zostavte podľa nasledujúceho postupu:

- Vložte veľké gumené tesnenie na spodok misky. Toto už bolo nainštalované v dodávke v každej miske. Súčasťou balenia sú dve náhradné tesnenia, ktoré je potrebné vymeniť, ak sú opotrebované.
 - Misku spúšťajte pomaly a nasadte ju na vrch chladiaceho dielu. Poznámka: Na tesnenie pridajte malé množstvo vody na mazanie.
 - O-kružok zarolujte nadol z hriadeľa ventilu. Potom prevrátte a vložte do otvoru v miske.
 - Potom zatlačte páčku kohútika do otvoru v prednej časti misky a vypadnite na miesto. Možno sa bude musieť trochu ohnúť dozadu, aby sa ľahko zmesil.
 - Vložte miešaciu lopatku do miešacej lopatky.
 - Odkvapkávaciu misku zaveste s otvormi v prednej časti dávkovača.
 - Bezpečne pripevnite veko misky k miske.
- Poznámka: Demontujte stroj v opačnom poradí.

Prevádzkové pokyny

a) Príprava nápoja:

VAROVANIE! Uistite sa, že teplota nápoja nie je vysoká.

- Zriedte a zmiešajte KONCENTRÁT s VODOU vo vhodnej nádobke podľa receptov výrobcu.

b) Nápoj nalejte do prístroja:

VAROVANIE! Nápoje by sa mali nalíaf do misky len vtedy, keď je stroj VYPNUTÝ (0) a odpojený od elektrického napájania. NENALÚČAJTE horúci nápoj.

POZOR! Nápoj nalejte do LAVEJ misky, ktorá sa nachádza na strane s teplotným regulátorom, ak sa LAVÁ miska používa.

- Odstráňte veko misky.
- Nápoj nalejte do misky opatrne a dbajte na to, aby bola hladina medzi L a MA.
- Po nalíatí/doplnení nápoja do misky zatvorte veko misky na vrchu misky.

c) Spustíte prevádzku stroja:

- Zatlačte kryt skrinky hlavného spínača na PRAVEJ strane stroja. Potom sa uvoľní kryt skrinky.
- Zapnite stroj stlačením tlačidla nadol [a] do polohy „I“. ROZSVIETIA SA červené kontrolky. Potom sa spustí proces chladenia.
- Stlačte miešacie tlačidlo [pre LAVÚ misku] alebo tlačidlo [pre PRAVÚ misku] do polohy „I“ na otáčanie lopatky.

- Stlačte všetky tlačidlá [prepínač, tlačidlo miešania [pre LAVÚ misku], tlačidlo miešania [pre PRAVÚ misku]] do polohy „0“, aby ste vyplli stroj.

d) Nastavenie teploty nápojov:

Ak chcete nastaviť teplotu každej jednotlivéj misky, nadvihnite plastový kryt na ľavej strane jednotky. Miska 1 sa nachádza na ľavej strane jednotky pri pohľade spredu.

1. Zapnite hlavný vypínač na pravej strane jednotky. Kontrolka hlavného napájania bude teraz indikovať na digitálnom ovládači.
2. Ak chcete nastaviť teplotu misky č. 1, dvakrát stlačte tlačidlo „Stojan 1 / Hore“. Rozsvieti sa kontrolka „Svorka 1“ a začne blikať aktuálne nastavená teplota. Upravte tlačidlo „Stojan 1 / Hore“ alebo „Stojan 2 / Stolička“ na nastavenie teplotného rozsahu v rozsahu od 0 °C do 10 °C. Teraz je nastavená regulačná teplota pre misku 1. Proces zopakujte pomocou tlačidiel „Stojan 2 / Dole“ a „Nastaviť“ na nastavenie teploty zostávajúcich misiek.
3. Počas prevádzky bude jednotka automaticky zobrazovať aktuálnu teplotu každej misky po dobu 2 sekúnd, ako je označené lampou pod symbolmi misky.
4. Motor a miešadlo pre každú misku je možné prevádzkovať nezávisle pomocou príslušného spínača na pravej strane jednotky.
5. Ak chcete vypnúť chladenie na zvolenú misku, na 3 sekundy stlačte príslušné číslo misky na ovládacom paneli. Písmená „OFF“ sa zobrazia pre vybrané číslo misky. Chladiace zariadenie zapnete stlačením a podržaním na 3 sekundy.

e) Dávkovanie nápoja:

- Po dostatočnom vychladnutí nápoja stlačte páčku na vypustenie nápoja.

Poznámka:

- Pravidelne kontrolujte teplotu nápoja v miske. Ak je v miske tekutina, nechajte stroj v prevádzke.
- Ak sa stroj nepoužíva nepretržite, je potrebné malé množstvo vyhodíť z priestoru na vodovodný kohútik pred tým, ako ho použijete pre zákazníka z hygienického dôvodu.

Čistenie a údržba

- **POZORNOSŤ!** Pred uskladnením, čistením a údržbou vždy odpojte spotrebič od elektrickej siete a nechajte ho vychladnúť.
- Na čistenie nepoužívajte prúd vody ani parný čistič a netlačte spotrebič pod vodu, pretože diely sa namočia a môže dôjsť k zásahu elektrickým prúdom.
- Ak spotrebič nie je v dobrom stave čistoty, môže to nepriaznivo ovplyvniť životnosť 0 spotrebiča a spôsobí nebezpečnú situáciu.
- Zvyšky jedla by sa mali pravidelne čistiť a odstraňovať zo spotrebiča. Ak spotrebič nie je správne vyčistený, skráti jeho životnosť a môže spôsobiť nebezpečné podmienky počas používania.
- **NEBEZPEČENSTVO PORANENIA!** Pri manipulácii s ostrými rezacími čepeľami počas čistenia je potrebné postupovať opatrne.

Čistenie

- Ochladený vonkajší povrch očistite handričkou alebo špongiou mierne navlhčenou v jemnom mydlovom roztoku.
- Z hygienických dôvodov je potrebné spotrebič pred použitím a po ňom vyčistiť.

- Zabráňte kontaktu elektrických komponentov s vodou.
- Vnútro nádoby vyčistíte neabrazívnym čistiacim prostriedkom a opláchnite čistou vodou.
- Spotrebič nikdy neponárajte do vody ani iných tekutín.
- Nikdy nepoužívajte agresívne čistiace prostriedky, abrazívne špongie ani čistiace prostriedky s obsahom chlóru. Na čistenie nepoužívajte ocelovú vlnu, kovové pomôcky ani žiadne ostré alebo špicaté predmety. Nepoužívajte benzín ani rozpúšťadlá!
- Keď vypúšťate nápoj alebo špinavú vodu, nechajte kohútik otvorený a opláchnite bojler čistou vodou.
- Žiadne diely nie sú vhodné do umývačky riadu.

Údržba

- Pravidelne kontrolujte činnosť spotrebiča, aby ste predišli vážnym nehodám.
- Ak zistíte, že spotrebič nefunguje správne alebo že sa vyskytol problém, prestaňte ho používať, vypnite ho a kontaktujte dodávateľa.
- Všetku údržbu, inštaláciu a opravy musí vykonávať špecializovaný a autorizovaný technik alebo musí odporúčať výrobca.

a) Vyprázdenie misiek:

- Pred čistením misiek musíte najprv pomocou dávkovača vyprázdiť všetok nápoj vo vnútri misiek.

b) Rozobratie dávkovacieho kohútika:

- Uistite sa, že v miske je vyprázdnený všetok nápoj.
- Pred vybratím misiek na čistenie demontujte páčky a driek závitníka. [Pozri ==> Inštalácia/montáž a demontáž]

c) Umývanie a dezinfekcia častí:

POZOR! Všetky časti na demontáž sa musia dôkladne umyť a dezinfikovať. Dôrazne odporúčame každodenné čistenie a dezinfekciu tohto spotrebiča, aby sa zachovala vysoká kvalita potravín.

Ak chcete vykonať tento postup správne, postupujte nasledovne:

- Naplňte nádobu čistiacim prostriedkom a horúcou vodou s teplotou približne 40 ~ 50 °C.
- Rozoberáciu častí dôkladne umyte týmto čistiacim roztokom.
- Demontážne časti ponorte do roztoku a namočte ich na približne 30 minút.
- Potom opäť umyte časti čistou vodou.
- Všetky časti dobre osušte čistou handričkou.

d) Opätovne zmontujte premyté časti

POZOR! Všetky diely sa musia opatrne znovu zmontovať. (Pozri = > Inštalácia/Zostavenie a rozobratie).

- Skontrolujte aj neporušenosť veľkého gumeného tesnenia, ak sa nosí, vymeňte ho za nové (dodáva sa).
- Veľké gumené tesnenie vymieňajte aspoň každých 12 mesiacov.

e) Oplachovanie stroja

POZOR! Pred spustením spotrebiča po čistení musíte vykonať cyklus plákania podľa nižšie uvedených postupov s použitím čistej vody, aby sa odstránili zvyšky.

- Nalejte do misiek čistú vodu;
- Nechajte stroj bežať aspoň 20 minút.
- Vypnite spotrebič a vyprázdnite misku pomocou dávkovača.

f) Čistenie odkvapkávacej misky

POZOR! Odkvapkávacia miska by sa mala denne vyprázdňovať a čistiť.

- Odstráňte odkvapkávaciu misku a vyberte ju.
- Odkvapkávaciu misku a mriežku umyte samostatne vlažnou vodou.
- Obidve časti dobre osušte a položte mriežku späť na hornú časť podnosu.
- Umiestnite vypúšťaciu hadicu do dodaného otvoru.
- Odkvapkávaciu misku nasadte späť na miesto a zaistite ju so strojom.

g) Pravidelná kontrola a údržba

- Tento stroj musí pravidelne kontrolovať (aspoň každých 6 mesiacov) špecializovaný autorizovaný technik. Táto pravidelná kontrola slúži na zabezpečenie toho, aby všetky nainštalované komponenty a samotný stroj boli na vysokej úrovni bezpečnosti.
- Všetky opotrebované alebo zlomené časti sa musia vymeniť za originálny náhradný diel. Je zakázané používať tento stroj, keď je chýbná alebo opotrebovaná iba jedna z jeho častí.

Preprava a skladovanie

- Pred uskladnením sa vždy presvedčte, že spotrebič je odpojený od napájania a úplne vychladnutý.
- Spotrebič skladujte na chladnom, čistom a suchom mieste.
- Nikdy nekladte na spotrebič ťažké predmety, pretože by sa mohli poškodiť.
- Spotrebič nepremiestňujte, keď je v prevádzke. Pri presúvaní odpojte spotrebič od napájania a podržte ho na spodku.
- Zvláštnu pozornosť treba venovať premiestneniu alebo preprave stroja kvôli jeho ťažkej hmotnosti. S najmenej 2 osobami alebo použitím vozíka. Pomaly, opatrne pohybujte strojom a nikdy ho nenakláňajte o viac ako 45°.

Riešenie problémov

Ak spotrebič nefunguje správne, skontrolujte nižšie uvedenú tabuľku pre roztok. Ak problém stále nedokážete vyriešiť, obráťte sa na dodávateľa/poskytovateľa služieb.

Problém	Možná príčina	Možné riešenie
Stroj po zapojení do elektrickej zásuvky nefunguje.	Napájací kábel a zástrčka sa nepripájajú pevne a správne.	Znova skontrolujte pripojenie. A uistite sa, že všetky pripojenia sú pevne pripojené.
	Hlavný vypínač vo vnútri skrinky hlavného spínača nie je stlačený.	Stlačte hlavný vypínač do polohy „I“.
Únik z kohútika dávkovača.	Hriadeľ závitníka nie je správne namontovaný	Demontujte a znova skontrolujte polohu.
	O-krúžok hriadeľa závitníka nie je umiestnený správne.	

Únik kvapaliny z misy.	Miska nie je správne namontovaná a namontovaná.	Znova skontrolujte polohu a znova namontujte misku.
	Veľké gumené tesnenie nie je správne umiestnené.	Znova skontrolujte polohu a znova ju zmontujte.
	Veľké gumené tesnenie je opotrebované.	Vymeňte za nové gumené tesnenie.
Chladenie sa nespustilo.	Únik chladiva chladiacej kvapaliny.	Obráťte sa na dodávateľa.
	Ventilátor vo vnútri nefunguje.	
	Prúdenie vzduchu bráni prevádzke chladenia.	Zvyšte rozstup okolo stroja, aby ste mali dobré vetranie.
Miešacie lopatky sa neotáčajú.	Miešací motor je chybný.	Obráťte sa na dodávateľa.

Záruka

Všetky chyby ovplyvňujúce funkčnosť spotrebiča, ktoré sa objavia do jedného roka po zakúpení, budú opravené bezplatnou opravou alebo výmenou za predpokladu, že spotrebič bol použitý a udržiavaný v súlade s pokynmi a že nebol nijakým spôsobom zneužitý ani nesprávne použitý. Vaše zákonné práva nie sú ovplyvnené. Ak sa na spotrebič vzťahuje záruka, uveďte, kde a kedy bol zakúpený a uveďte doklad o kúpe (napr. potvrdenie). V súlade s našimi zásadami neustáleho vývoja produktov si vyhradzuje právo zmeniť špecifikácie produktu, balenia a dokumentácie bez predchádzajúceho upozornenia.

Likvidácia a životné prostredie



Pri vyradení spotrebiča z prevádzky sa výrobok nesmie likvidovať s iným komunálnym odpadom. Namiesto toho je vaša zodpovednosťou zlikvidovať odpadové zariadenie jeho odovzdaním na určenom zbernom mieste. Nedodržanie tohto pravidla môže byť penalizované v súlade s platnými predpismi o likvidácii odpadu. Separovaný zber a recyklácia vášho odpadového zariadenia v čase jeho likvidácie pomôže chrániť prírodné zdroje a zabezpečiť, aby bolo recyklované spôsobom, ktorý chráni ľudské zdravie a životné prostredie.

Ďalšie informácie o tom, kde môžete odovzdať svoj odpad na recykláciu, získate od miestnej spoločnosti na zber odpadu. Výrobcovia a dovozci nenesú zodpovednosť za recykláciu, spracovanie a ekologickú likvidáciu, a to ani priamo, ani prostredníctvom verejného systému.

Kære kunde

Tak, fordi du købte dette Arktic-apparat. Læs denne brugervejledning omhyggeligt, og vær især opmærksom på de sikkerhedsbestemmelser, der er beskrevet nedenfor, før du installerer og bruger dette apparat første gang.

Sikkerhedsanvisninger

- Apparatet må kun bruges til det tilsigtede formål, som beskrevet i denne vejledning.
- Producenten er ikke ansvarlig for skader, der skyldes forkert betjening og forkert brug.
- **⚠ FARE! RISIKO FOR ELEKTRISK STØD!** Forsøg ikke selv at reparere apparatet. Nedsænk ikke apparatets elektriske dele i vand eller andre væsker. Hold aldrig apparatet under rindende vand.
- **BRUG ALDRIG ET BESKADIGET APPARAT!** Kontrollér de elektriske forbindelser og ledningen regelmæssigt for skader. Hvis apparatet er beskadiget, skal du koble det fra strømforsyningen. Reparationer må kun udføres af en leverandør eller en kvalificeret person for at undgå fare eller personskade.
- **ADVARSEL!** Når apparatet placeres, skal strømkablet om nødvendigt føres sikkert for at undgå utilsigtet træk, beskadigelse, kontakt med varmefloden eller risiko for at snuble.
- **ADVARSEL!** Så længe stikket er i stikkontakten, er apparatet sluttet til strømforsyningen.
- **ADVARSEL!** Sluk ALTID for apparatet, før du kobler det fra strømforsyningen, rengør, vedligeholder eller opbevarer det.
- Tilslut kun apparatet til en stikkontakt med den spænding og frekvens, der er angivet på apparatets mærkat.
- Rør ikke ved stikket/de elektriske forbindelser med våde eller fugtige hænder.
- Hold apparatet og det elektriske stik væk fra vand og andre væsker. Hvis apparatet falder i vand, skal du straks fjerne strømforsyningstilslutningerne. Brug ikke apparatet, før det er blevet kontrolleret af en autoriseret tekniker. Manglende overholdelse af disse instruktioner vil medføre livstruende risici.
- Tilslut strømforsyningen til en lettilgængelig stikkontakt, så du straks kan tage stikket ud af kontakten i nødstilfælde.
- Sørg for, at ledningen ikke kommer i kontakt med skarpe eller varme genstande, og hold den væk fra åben ild. Træk aldrig i netledningen for at tage den ud af stikkontakten, men træk altid i stikket i stedet for.
- Bær aldrig apparatet i ledningen.
- Forsøg aldrig selv at åbne kabinettet.
- Indsæt ikke genstande i apparatets kabinet.
- Efterlad aldrig apparatet uden opsyn under brug.
- Dette apparat skal betjenes af uddannet personale i restaurants køkken, kantiner eller barpersonale osv.
- Apparatet må ikke betjenes af personer med nedsatte fysiske, sansmæssige eller mentale evner, eller personer med manglende erfaring og viden.
- Apparatet må under ingen omstændigheder bruges af børn.
- Opbevar apparatet og dets elektriske tilslutninger utilgængeligt for børn.
- Brug aldrig andet tilbehør eller andet end det, der følger med apparatet, eller som producenten anbefaler. Hvis dette ikke gøres, kan det udgøre en sikkerhedsrisiko for brugeren og beskadige apparatet. Brug kun originale dele og tilbehør.

- Betjen ikke dette apparat ved hjælp af en ekstern timer eller et fjernbetjeningsystem.
- Stil ikke apparatet på en varmegenstand (benzin, el, komfur osv.).
- Tildæk ikke apparatet, mens det er i brug.
- Stil ikke genstande oven på apparatet.
- Brug ikke apparatet i nærheden af åben ild, eksplosive eller brandfarlige materialer. Brug altid apparatet på en vandret, stabil, ren, varmebestandig og tør overflade.
- Apparatet er ikke egnet til installation i et område, hvor der kan anvendes en vandstråle.
- Der skal være mindst 20 cm fri plads omkring apparatet til ventilation under brug.
- **ADVARSEL!** Hold alle ventilationsåbninger på apparatet fri for forhindringer.

Særlige sikkerhedsanvisninger

- e sikkerhedsanvisninger
- Dette apparat er beregnet til kommerciel brug.
- Hvis netledningen er beskadiget, skal den udskiftes af producenten, dennes servicerepræsentant eller tilsvarende kvalificerede personer for at undgå fare.

OPMÆRKSOMHED! Fyld ikke belastningen over MA-niveau.



FORSIGTIG! RISIKO FOR BRAND! Det anvendte kølemiddel er R290. Det er et brandfarligt kølemiddel, som er miljøvenligt. Selvom det er brandfarligt, beskadiger det ikke ozonlaget og øger ikke drivhuseffekten. Brugen af dette kølemiddel har imidlertid ført til en lille stigning i apparatets støjniveau. Ud over kompressorens støj kan du muligvis høre kølemidlet flyde rundt i systemet. Dette er uundgåeligt og har ingen negativ indvirkning på apparatets ydeevne. Vær forsigtig under transport og opsætning af apparatet, så ingen dele af kølesystemet beskadiges. Utæt kølevæske kan beskadige øjnene.

- **ADVARSEL!** Sluk for maskinen, før du åbner maskinens indkapsling/skållåg, og kom ind på grund af risikoen for indtrækningsbevægelse.

- **FORSIGTIG! RISIKO FOR FORBRÆNDINGER!** Kølemiddelvæske, der sprøjtes på huden, kan forårsage kritiske forbrændinger. Hold øjne og hud beskyttet. Hvis kølemidlet brænder, skal det straks skylles med koldt vand. Hvis forbrændingerne er alvorlige, påføres is, og medicinsk behandling kontaktes straks.

- **ADVARSEL!** Sørg for tilstrækkelig ventilation i den omgivende struktur, når der indbygges. Bloker aldrig luftstrømmens sugning og luftudtaget for at holde luftcirkulationen.

- **ADVARSEL!** Brug ikke mekaniske anordninger eller andre midler til at fremskynde afrimningsprocessen end dem, der anbefales af producenten.

- **ADVARSEL!** Undgå at beskadige kølekredsløbet.

- **ADVARSEL!** Brug ikke elektriske apparater inde i apparatets fødevareropbevaringsrum, medmindre de er af den type, der anbefales af producenten.

- Anbring ikke farlige produkter, såsom brændstof, alkohol, maling, aerosoldåser med brændbare drivmidler, brændbare eller eksplosive stoffer osv. i eller i nærheden af apparatet.
- Når apparatet er installeret, må det ikke vippe i en vinkel, der er større end 5°, og det er nødvendigt at vente 2 timer, før det tilsluttes strømforsyningen, før det tændes. Det samme gælder, hvis apparatet flyttes bagefter.

- Hvis apparatet er blevet slukket eller frakoblet strømforsyningen, er det nødvendigt at vente 5 minutter, indtil det tændes igen.
- Ingen andre apparater må sættes i samme stik som med dette apparat.

Tilsigtet brug

- Dette apparat er beregnet til at blive brugt til kommercielle anvendelser, f.eks. i køkkener på restauranter, kantiner, hospitaler og i kommercielle virksomheder som bagerier, bagerier osv., men ikke til kontinuert masseproduktion af fødevarer.
- Apparatet er designet til at sprede kolde drikke som appelsinjuice, cola osv. Enhver anden brug kan føre til beskadigelse af apparatet eller personskade.
- Betjening af apparatet til ethvert andet formål skal betragtes som misbrug af apparatet. Brugeren er eneansvarlig for forkert brug af enheden.

Installation af jordforbindelse

Dette apparat er klassificeret som **beskyttelsesklasse I** og skal tilsluttes en beskyttende jordforbindelse. Jordforbindelse reducerer risikoen for elektrisk stød ved at tilvejebringe en ledning til den elektriske strøm.

Dette apparat er udstyret med en netledning med jordstik eller elektriske forbindelser med jordledning. Tilslutningerne skal være korrekt installeret og jordforbundet.

Produktets vigtigste dele

(Fig. 1 på side 3)

1. Låg til skål
2. Skål
3. Hovedafbryderboks (på højre side)
 - 3a. Tænd/sluk-knap
 - 3b. Knap til omrøring [til VENSTRE skål]
 - 3c. Knap til omrøring [til HØJRE skål]
4. Temperaturkontrolboks (på venstre side)
5. Ventilationsåbninger (på begge sider)
6. Dispenser
7. Tryk på håndtaget
8. Drypbakke

Bemærkning: Indholdet af denne vejledning gælder for alle anførte elementer, medmindre andet er angivet. Udseendet kan variere fra de viste illustrationer.

Kontrolpanel

(Fig. 2 på side 3)

9. Hovedstrømslys
10. Indikatorlampe for skål 1
11. Indikatorlampe for skål 2
12. Skål 1 / Op-knap
13. Skål 2 / Ned-knap
14. Indstil knap

Diagram over kredsløb

(Fig. 3 på side 3)

SW: Hovedafbryder

S1: Kontakt til omrøringspind (Bowl 1)

M1: Omrøringsmotor (Bowl 1)

S2: Kontakt til omrøringspind (Bowl 2)

M2: Omrøringsmotor (Bowl 2)
F1: Blæser til kondensering
F2: Blæser til kondensering
T1: Termostat
K1: Kompressor (R290)
Kr: Relæ
Km: Motor
Kt: Termisk beskytter

Klargøring før brug

- Fjern al beskyttende emballage og indpakning.
 - Kontrollér, at apparatet er i god stand og med alt tilbehør. I tilfælde af ufuldstændig eller beskadiget levering skal du straks kontakte leverandøren. I så fald må enheden ikke anvendes.
 - Rengør tilbehøret og apparatet før brug (se => Rengøring og vedligeholdelse).
 - Sørg for, at apparatet er helt tørt.
 - Anbring apparatet på en vandret, stabil og varmeresistent overflade, der er sikker mod vandsprøjt.
 - Behold emballagen, hvis du har planer om at opbevare apparatet i fremtiden.
 - Gem brugervejledningen til senere brug.
- BEMÆRK!** På grund af rester fra fremstillingen kan apparatet afgive en let lugt under de første par anvendelser. Dette er normalt og indikerer ikke nogen defekt eller fare. Sørg for, at apparatet er godt ventileret.

Installation/montering og demontering

(Fig. 4 på side 4)

15. Skål
16. Håndtagets åbning
17. Krog

Installation

- Alle operationer og installationer bør udelukkende udføres af specialuddannet personale, som skal organisere alle drifts- og installationssekvenser ved hjælp af egnede værktøjer i streng overensstemmelse med gældende regler.
- Denne maskine skal installeres indendørs og i et godt ventileret miljø, der placeres på en plan, vandret, tør, fast og ren overflade. Sørg for, at der er mindst 15 cm frigang bagtil og mindst 25 cm til venstre og højre for tilstrækkelig ventilation.
- Denne maskine er beregnet til brug under opsyn og skal installeres på plads, hvor den kan overvåges af uddannet personale under drift.
- Efter installation skal maskinen holdes i opret position i mindst 10 timer, før den tilsættes elforsyningen for at tænde. Dette er for at gøre det muligt for køleenheden at falde til ro og undgå fare.
- Ingen andre apparater må sættes i samme stik som med dette apparat.
- Vent ca. 10 minutter, før du tænder for maskinen igen, efter den er blevet slukket eller taget ud af stikkontakten.

Samling/adskillelse

- BEMÆRKNING!** Sørg altid for, at maskinen er taget ud af stikkontakten og kølet helt ned før samling/adskillelse.
- Saml maskinen som i nedenstående procedure:
- Indsæt den store gummipakning i bunden af skålen. Dette er allerede installeret i leveringen i hver skål. To ekstra pakninger medfølger og skal udskiftes, hvis de er slidte.

- Sænk skålen langsomt, og sæt den oven på køledelen. Bemærk: Tilsæt en lille mængde vand på pakningen til smøring.
 - Rul O-ringen ned ad haneakslen. Vend derefter røret på hovedet, og sæt det i hullet i skålen.
 - Skub derefter hanegrebet ind i åbningen foran skålen, og slip det på plads. Det kan være nødvendigt at bøje lidt bagud for at sikre, at den passer ind.
 - Sæt mixerpinden i mixerpinden.
 - Hæng drypbakken med åbningerne foran på dispenseren.
 - Fastgør skållåget sikkert til skålen.
- Bemærk: Adskil maskinen i omvendt rækkefølge.

Betjeningsvejledning

a) Tilberedning af drikken:

ADVARSEL! Sørg for, at drikkevarens temperatur ikke er høj.

- Fortynd og bland KONCENTRATEN med VAND i en egnet beholder i henhold til producentens opskrifter.

b) Hæld drikken i maskinen:

ADVARSEL! Drikkevarer må kun hældes i skålen, når maskinen er slukket (0) og taget ud af strømforsyningen. Hæld IKKE varm drik i.

BEMÆRKNING! Hæld drikken i VENSTRE skål, som er på temperaturkontrolboksens side, hvis VENSTRE skål kun bruges.

- Fjern skållåget på skålen.
- Hæld drikken forsigtigt i skålen, og sørg for, at den er mellem L- og MA-niveau.
- Når du har hældt/genfyldt drikken i skålen, skal du lukke skålens låg oven på skålen.

c) Start betjening af maskinen:

- Tryk dækslet på hovedkontaktboksen ned på maskinens HØJRE side. Derefter frigøres kontaktboksens dæksel.
- Tænd for maskinen ved at trykke på ned-knappen (a) til positionen "I". Røde indikatorlamper tændt. Køleprocessen starter derefter.
- Tryk enten omrørerknappen [til VENSTRE skål] eller knappen [til HØJRE skål] ned til positionen "I" for at dreje padlen.
- Tryk ned på alle knapper (afbryder, omrøringsknop [til VENSTRE skål], omrøringsknop [til HØJRE skål]) til positionen "0" for at slukke for maskinen.

d) Justering af drikkevareremperatur:

For at justere temperaturen på hver enkelt skål skal du løfte plastikdækslet op på venstre side af enheden. Skål 1 er på venstre side af enheden, når man ser forfra.

1. Tænd for hovedafbryderen på enhedens højre hånd. Hovedstrømslyset vil nu indikere på den digitale styring.
2. For at indstille temperaturen for skål nr. 1 skal du trykke to gange på knappen "Bowl 1 / Up". Indikatorlampen "Bowl 1" lyser nu, og den aktuelt indstillede temperatur blinker. Juster knappen "Bowl 1 / Up" eller knappen "Bowl 2 / Down" for at indstille temperaturområdet til mellem 0 °C og 10 °C. Kontroltemperaturen for skål 1 er nu indstillet. Gentag processen med knappen "Bowl 2 / Down" og "Set Button" for at indstille temperaturen på de resterende skåle.
3. Når enheden er i drift, vil den automatisk vise den faktiske temperatur for hver skål i 2 sekunder, som angivet af lampen under skålens symboler.

4. Motoren og omrøreren til hver skål kan betjenes uafhængigt ved hjælp af den relevante kontakt på højre side af enheden.
5. Tryk på det relevante skålnummer på betjeningspanelet i 3 sekunder for at slukke for afkølingen til en valgt skål. Boga-staverne "OFF" vises for det valgte skålnummer. Tryk og hold nede i 3 sekunder for at tænde for afkølingen.

e) Udløsing af drikkevarer:

- Når drikkevareren er tilstrækkeligt afkølet, skal du trykke på hanehåndtaget for at dispensere drikken.

Bemærk:

- Kontrollér regelmæssigt drikkevarerens temperatur i skålen. Hold maskinen kørende, når der er væske i skålen.
- Hvis maskinen ikke betjenes kontinuerligt, er det nødvendigt at bortskafe den lille mængde fra vandhaneområdet, før den serveres til kunden på grund af hygiejne.

Rengøring og vedligeholdelse

- **OPMÆRKSOMHED!** Tag altid stikket ud af kontakten, og afkøl det inden opbevaring, rengøring og vedligeholdelse.
- Brug ikke vandstråle eller damprensere til rengøring, og skub ikke apparatet under vand, da delene kan blive våde og få elektrisk stød.
- Hvis apparatet ikke holdes rent, kan det påvirke apparatets levetid negativt og medføre en farlig situation.
- Rester af mad skal rengøres regelmæssigt og fjernes fra apparatet. Hvis apparatet ikke rengøres korrekt, vil det reducere dets levetid og kan resultere i en farlig tilstand under brug.
- **FARE FOR PERSONSKADE!** Der skal udvises forsigtighed ved håndtering af de skarpe skæreblade under rengøring.

Rengøring

- Rengør den afkølede udvendige overflade med en klud eller svamp, der er let fugtet med en mild sæbeopløsning.
- Af hygiejnensyn skal apparatet rengøres før og efter brug.
- Undgå, at vand kommer i kontakt med de elektriske komponenter.
- Rengør indersiden af beholderen med et ikke-slibende rengøringsmiddel, og skyl med rent vand.
- Nedsænk aldrig apparatet i vand eller andre væsker.
- Brug aldrig skræppe rengøringsmidler, skuresvampe eller rengøringsmidler, der indeholder klor. Brug ikke stålstul, metalliske redskaber eller skarpe eller spidse genstande til rengøring.
- Når du tømmer drikkevarer eller snavset vand, skal du lade hansen stå åben og skylle kedlen med rent vand.
- Ingen dele tåler opvaskemaskine.

Vedligeholdelse

- Kontrollér jævnligt apparatets funktion for at undgå alvorlige ulykker.
- Hvis du opdager, at apparatet ikke fungerer korrekt, eller at der er et problem, skal du stoppe med at bruge det, slukke det og kontakte leverandøren.
- Al vedligeholdelse, installation og reparationsarbejde skal udføres af specialiserede og autoriserede teknikere eller anbefales af producenten.

a) Tømning af skåle:

- Før en skål kan rengøres, skal den først tømmes for al drik i skålen ved hjælp af dispenseren.

b) Adskillelse af dispenseringshanen:

- Sørg for, at al drikkevaren tømmes i skålen.
- Adskil tappehåndtagene og akslen, før skålen fjernes til rengøring. (Se ==> Installation / Samling og adskillelse)

c) Vask og desinficering af delene:

BEMÆRKNING! Alle demonteringsdele skal vaskes og desinficeres grundigt. Vi anbefaler på det kraftigste daglig rengøring og desinficering af denne maskine for at opretholde en høj fødevarerelitet.

Gør følgende for at udføre denne procedure korrekt:

- Fyld en beholder med rengøringsmiddel og varmt vand med en temperatur på ca. 40 - 50 °C;
- Vask demonteringsdele grundigt med denne rengøringsopløsning.
- Dyp demonteringsdele i opløsningen og lad dem ligge i blød i ca. 30 minutter.
- Vask derefter delene igen med rent vand.
- Tør alle dele godt med en ren klud.

d) Genmontering af de vaskede dele

BEMÆRKNING! Alle dele skal omhyggeligt samles igen. (Se ==> Installation / Montering og adskillelse).

- Kontrollér også for integriteten af den store gummipakning, hvis den bæres, udskift den med en ny (medfølger).
- Udskift den store gummipakning i mindst hver 12. måned.

e) Skylning af maskinen

BEMÆRKNING! Før du starter maskinen efter rengøring, skal du udføre skyllecyklussen som nedenfor med rent vand for at fjerne rester.

- Hæld det rene vand i skålene;
- Lad maskinen køre i mindst 20 minutter.
- Sluk for maskinen, og tøm skålen ved hjælp af dispenseren.

f) Rengøring af drypbakken

BEMÆRKNING! Drypbakken skal tømmes og rengøres dagligt.

- Fjern drypbakken fra åbningen, og tag den ud.
- Vask drypbakken og gitteret separat med lunken vand.
- Tør begge dele godt, og sæt gitteret tilbage oven på bakken.
- Anbring afløbsslangen i den medfølgende åbning.
- Sæt drypbakken på plads igen, og fastgør den med maskinen.

g) Regelmæssig kontrol og vedligeholdelse

- Denne maskine skal kontrolleres regelmæssigt (i mindst hver 6. måned) af en specialiseret autoriseret tekniker. Denne periodiske kontrol har til formål at sikre, at alle de installerede komponenter og selve maskinen har et højt sikkerhedsniveau.
- Alle slidte eller ødelagte dele skal udskiftes med en original reservedel. Det er forbudt at bruge denne maskine, når selv kun en af dens dele er defekt eller slidt.

Transport og opbevaring

- Inden opbevaring skal det altid sikres, at apparatet er koblet fra strømforsyningen og kølet helt af.
- Opbevar apparatet på et køligt, rent og tørt sted.
- Anbring aldrig tunge genstande på apparatet, da det kan beskadige det.
- Flyt ikke apparatet, mens det er i brug. Tag stikket ud af kontakten, når apparatet flyttes, og hold det nede.

- Der skal udvises særlig forsigtighed ved flytning eller transport af maskinen på grund af dens tunge vægt. Med mindst 2 personer eller ved brug af en vogn. Bevæg maskinen langsomt, forsigtigt og hæld aldrig mere end 45°.

Fejlfinding

Hvis apparatet ikke fungerer korrekt, bedes du se nedenstående tabel for løsningen. Hvis du stadig ikke kan løse problemet, skal du kontakte leverandøren/serviceudbyderen.

Problem	Mulig årsag	Mulig løsning
Maskinen fungerer ikke, efter at den er sat i stikkontakten.	Strømledningen og stikket tilsluttes ikke korrekt og forsvarligt.	Kontrollér forbindelsen igen. Og sørg for, at alle tilslutninger er forsvarligt tilsluttet.
	Der trykkes ikke på tænd/sluk-knappen inde i hovedkontaktboksen.	Tryk tænd/sluk-knappen ned til positionen "I".
Lækage fra dispenserhane.	Bankeakslen er ikke monteret korrekt	Adskil og kontrollér positionen igen.
	Bankeakslens O-ring er ikke placeret korrekt.	
Væskelækage fra skålen.	Skålen er ikke monteret og monteret korrekt.	Kontrollér igen positionen, og monter skålen igen.
	Den store gummipakning er ikke placeret korrekt.	Kontrollér igen positionen, og genmonter igen.
	Den store gummipakning er slidt.	Udskift med en ny gummipakning.
Afkøling er ikke startet.	Kølemiddel lækker ud.	Kontakt leverandøren.
	Ventilatoren indeni har ingen drift.	
	Luftstrømmen blokerer kølefunktionen.	Øg afstanden omkring maskinen for at få god ventilation.
Mixerpindene roterer ikke.	Blanding af motor defekt.	Kontakt leverandøren.

Garanti

Enhver defekt, der påvirker apparatets funktion, og som bliver synlig inden for et år efter købet, vil blive repareret gratis, forudsat at apparatet er blevet brugt og vedligeholdt i overensstemmelse med anvisningerne og ikke er blevet misbrugt eller misbrugt på nogen måde. Dine lovbestemte rettigheder påvirkes ikke. Hvis apparatet er dækket af garantien, skal du angive, hvor og hvornår det blev købt og inkludere købsbevis (f.eks. kvittering).

I overensstemmelse med vores politik om kontinuerlig produktudvikling forbeholder vi os ret til at ændre produkt-, emballage- og dokumentationsspecifikationer uden varsel.

Kassering og miljø



Når apparatet tages ud af drift, må produktet ikke bortkaffes sammen med andet husholdningsaffald. Det er i stedet dit ansvar at bortkaffe dit affaldsudstyr ved at aflevere det til et udpeget indsamlingssted. Manglende overholdelse af denne

regel kan straffes i overensstemmelse med gældende regler for bortkaffelse af affald. Den separate indsamling og genbrug af dit affaldsudstyr på bortkaffelsestidspunktet vil bidrage til at bevare naturressourcerne og sikre, at det bruges på en måde, der beskytter menneskers sundhed og miljøet.

For yderligere oplysninger om, hvor du kan aflevere dit affald til genbrug, bedes du kontakte dit lokale affaldsselskab. Producenterne og importørerne tager ikke ansvar for genbrug, behandling og økologisk bortkaffelse, hverken direkte eller gennem et offentligt system.

SUOMALAINEN

Hyvä asiakas,

Kiitos, että ostit tämän Arctic-laitteen. Lue tämä käyttöopas huolellisesti ja kiinnitä erityistä huomiota alla oleviin turvallisuusmääräyksiin ennen laitteen ensimmäistä asennusta ja käyttöä.

Turvallisuusohjeet

- Käytä laitetta vain siihen tarkoitukseen, johon se on suunniteltu, tässä oppaassa kuvatulla tavalla.
- Valmistaja ei ole vastuussa mistään vahingoista, jotka johtuvat virheellisestä käytöstä tai virheellisestä käytöstä.
-  **VAARA! SÄHKÖISKUN VAARA!** Älä yritä korjata laitetta itse. Älä upota laitteen sähköisiä osia veteen tai muihin nesteisiin. Älä koskaan pidä laitetta juoksevan veden alla.
- **ÄLÄ KOSKAAN KÄYTÄ VAURIOITUNUTTA LAITETTA!** Tarkista sähköliitännät ja johto säännöllisesti vaurioiden varalta. Jos laite on vaurioitunut, irrota se virtalähteestä. Vain toimittaja tai pätevä henkilö saa tehdä korjauksia vaaratilanteiden ja loukkaantumisten välttämiseksi.
- **VAROITUS!** Kun sijoitat laitteen paikalleen, reititä virtajohto tarvittaessa turvallisesti, jotta vältetään tahaton vetäminen, vaurioituminen, kosketus lämmityspintaan tai kompastumisvaara.
- **VAROITUS!** Kun pistoke on pistorasiassa, laite on kytketty virtalähteeseen.
- **VAROITUS!** Sammuta AINA laite ennen sen irrottamista virtalähteestä, puhdistuksesta, kunnossapidosta tai varastoinnista.
- Kytke laite pistorasiaan vain laitteen merkinnöissä mainittulla jännitteellä ja taajuudella.
- Älä koske pistokkeeseen/sähköliitäntöihin märillä tai kosteilla käsillä.
- Pidä laite ja sähköpistoke/-liitännät poissa vedestä ja muista nesteistä. Jos laite putoaa veteen, irrota virransyöttöliitännät välittömästi. Älä käytä laitetta, ennen kuin valtuutettu teknikko on tarkistanut sen. Näiden ohjeiden noudattamatta jättäminen aiheuttaa hengenvaarallisia riskejä.
- Kytke virtalähde helposti saavutettavaan pistorasiaan, jotta voit irrottaa laitteen välittömästi hätätilanteessa.
- Varmista, että johto ei joudu kosketuksiin terävien tai kuumien esineiden kanssa ja pidä johto poissa avotulen läheisyy-

destä. Älä koskaan irrota virtajohtoa pistorasiasta vetämällä, vaan vedä sen sijaan aina pistokkeesta.

- Älä koskaan kanna laitetta sen johdosta.
- Älä koskaan yritä avata laitteen koteloa itse.
- Älä työnnä esineitä laitteen koteloon.
- Älä koskaan jätä laitetta ilman valvontaa käytön aikana.
- Koulutetun henkilökunnan on käytettävä tätä laitetta ravintolan keittiössä, ruokaloissa tai baarissa jne.
- Tätä laitetta eivät saa käyttää henkilöt, joiden fyysiset, aistinväriset tai henkiset kyvyt ovat rajoittuneet, tai henkilöt, joilla ei ole tarvittavaa kokemusta tai tietoa.
- Lapset eivät saa missään tapauksessa käyttää tätä laitetta.
- Pidä laite ja sen sähköliitännät poissa lasten ulottuvilta.
- Älä koskaan käytä muita kuin laitteen mukana toimitettuja tai valmistajan suosittelemia lisävarusteita tai lisälaitteita. Muussa tapauksessa vaarana voi olla käyttäjän turvallisuus ja laitteen vaurioituminen. Käytä vain alkuperäisiä osia ja lisävarusteita.
- Älä käytä tätä laitetta ulkoisen ajastimen tai kauko-ohjauksjärjestelmän avulla.
- Älä aseta laitetta lämmityskohteen päälle (benssiini, sähkö, hiillisiä jne.).
- Älä peitä laitetta käytössä.
- Älä aseta mitään esineitä laitteen päälle.
- Älä käytä laitetta avotulen, räjähtävien tai tulenarkojen materiaalien läheisyydessä. Käytä laitetta aina vaakasuoralla, vakaalla, puhtaalla, lämmönkestävällä ja kuivalla pinnalla.
- Laite ei sovellu asennettavaksi paikkaan, jossa voidaan käyttää vesisuihkua.
- Jätä laitteen ympärille vähintään 20 cm tilaa ilmanvaihtoa varten käytön aikana.
- **VAROITUS!** Pidä laitteen kaikki tuuletusaukot esteettöminä.

Erityiset turvallisuusohjeet

- Tämä laite on tarkoitettu kaupalliseen käyttöön.
- Jos virtajohto vaurioituu, valmistajan, huoltoedustajan tai vastaavasti koulutetun henkilön on vaihdettava se vaaran välttämiseksi.
- **TARKKAAVAISUUS!** Älä täytä kuormaa yli MA-tason.



VAROISUUS! TULIPALON VAARA! Käytetty kylmäaine on R290. Se on ympäristöystävällinen syttyvä kylmäaine. Vaikka se on tulenarkaa, se ei vahingoita otsonikerrosta eikä lisää kasvihuonevaikutusta.

Tämän jäähdytysnesteen käyttö on kuitenkin johtanut laitteen melutason kyllään nousuun. Kompressoriin melun lisäksi saatat kuulla jäähdytysnesteen virtausjärjestelmän ympärillä. Tätä ei voida välttää, eikä sillä ole haitallista vaikutusta laitteen toimintaan. Laitteen kuljetuksen ja käyttöönoton aikana on oltava varovainen, ettei mikään jäähdytysjärjestelmän osa ole vaurioitunut. Vuotava jäähdytysneste voi vahingoittaa silmiä.

-  **VAROITUS!** Sammuta kone ennen kuin avaat koneen kotelon/maljan kannen ja pääset sisään sisään sisään sisään vedetyn liikkeen vaaran vuoksi.

- **VAROISUUTTA! PALOVAMMOJEN VAARA!** Ihoon suihkuava kylmäaine voi aiheuttaa kriittisiä palovammoja. Pidä silmät ja iho suojattuina. Jos kylmäaine palaa, huuhtelee välittömästi kylmällä vedellä. Jos palovammat ovat vakavia, lisää jäätä ja ota välittömästi yhteys lääkäriin.
- **VAROITUS!** Huolehdi riittävästä ilmanvaihdosta ympäri-

vässä rakenteessa sisään rakennettaessa. Älä koskaan tuki ilmavirtauksen imua ja ilmanpoistoaukkoa ilmankierron säilyttämiseksi.

- **VAROITUS!** Älä käytä muita kuin valmistajan suosittelemia mekaanisia laitteita tai muita keinoja sulatuksen nopeuttamiseen.
- **VAROITUS!** Älä vahingoita jäähdytyskiertoa.
- **VAROITUS!** Älä käytä sähkölaitteita laitteen elintarvikkeiden säilytyslokerossa, elleivät ne ole valmistajan suosittelemia.
- Älä aseta laitteen sisälle tai lähelle vaarallisia tuotteita, kuten polttoainetta, alkoholia, maalia, syttyviä ponneaineita sisältäviä aerosolitölkköjä, syttyviä tai räjähtäviä aineita jne.
- Kun laite on asennettu, sitä ei saa kallistaa yli 5°:een kulmaan, ja sen päälle kytkemistä varten on odotettava 2 tuntia ennen kuin se kytketään virtalähteeseen. Sama pätee, jos laitetta siirretään sen jälkeen.
- Jos laite on kytketty pois päältä tai irrotettu virtalähteestä, odota 5 minuuttia, kunnes laite kytkeytyy uudelleen päälle.
- Muita laitteita ei saa kytkeä samaan pistorasiaan kuin tämän laitteen kanssa.

Käyttötarkoitus

- Tämä laite on tarkoitettu käytettäväksi kaupallisissa soveluksissa, esimerkiksi ravintoloiden, ruokalojen, sairaaloiden ja liikeyritysten, kuten leipomoiden, butcheries-tuotteiden jne. keittiöissä, mutta ei jatkuvaan ruoan massatuotantoon.
- Laite on suunniteltu kylmien juomien, kuten appelsiinimehun, kolan jne., levittämiseen. Muu käyttö voi johtaa laitteen vaurioitumiseen tai henkilövahinkoihin.
- Laitteen käyttö muihin tarkoituksiin katsotaan laitteen väärinkäytöksi. Käyttäjä on yksin vastuussa laitteen virheellisestä käytöstä.

Maadoituksen asennus

Tämä laite on luokiteltu **suojausluokan I** laitteeksi, ja se on kytkettävä suojamaadoitukseen. Maadoitus vähentää sähköiskun vaaraa antamalla sähkövirralle pakajohtimen.

Tässä laitteessa on virtajohto, jossa on maadoituspiste, tai sähköliitännät, joissa on maadoitusjohto. Liitännät on asennettava ja maadoitettava asianmukaisesti.

Tuotteen pääosat

(Kuva 1 sivulla 3)

1. Maljan kansi
2. Kulho
3. Pääkytkinrasia (oikealla puolella)
 - 3a. Virtakytkin
 - 3b. Stirring-painike [VASEN kulho]
 - 3c. Stirring-painike [oikealle kulholla]
4. Lämpötilan säätörasia (vasemmalla puolella)
5. Ilmanottoaukot (molemmilla puolilla)
6. Annostelija
7. Naputa vipua
8. Tippa-alusta

Huomautus: Tämän oppaan sisältö koskee kaikkia lueteltuja kohteita, ellei toisin mainita. Ulkonäkö voi poiketa esitetyistä kuvista.

Ohjauspaneeli

(Kuva 2 sivulla 3)

9. Päävirran merkkivalo
10. Kulhon 1 merkkivalo
11. Kulhon 2 merkkivalo
12. Malja 1 / Ylös-painike
13. Kulho 2 / Alas-painike
14. Aseta-painike

Piirikaavio

(Kuva 3 sivulla 3)

SW: Pääkytkin

S1: Sekoituksen sekoitin (kulho 1)

M1: Pyörivä moottori (kulho 1)

S2: Sekoituksen sekoitin (kulho 2)

M2: Pyörivä moottori (kulho 2)

F1: Tuuletin kondensaatiota varten

F2: Tuuletin kondensaatiota varten

T1: Termostaatti

K1: Kompressorin (R290)

Kr: Rele

Km: Moottori

Kt: Lämpösuoja

Valmistelu ennen käyttöä

- Poista kaikki suojapakkaukset ja kääreet.
- Tarkista, että laite on hyvässä kunnossa ja että se sisältää kaikki lisävarusteet. Jos toimitus on puutteellinen tai vahingoittunut, ota välittömästi yhteyttä toimittajaan. Tässä tapauksessa laitetta ei saa käyttää.
- Puhdista lisävarusteet ja laite ennen käyttöä (katso => Puhdistus ja huolto).
- Varmista, että laite on täysin kuiva.
- Aseta laite vaakasuoralle, vakaalle ja lämmönkestävälle alustalle, joka on turvallinen vesiroiskeita vastaan.
- Säilytä pakkaus, jos aiot säilyttää laitettasi tulevaisuudessa.
- Säilytä käyttöopas myöhemmä tarvetta varten.

HUOMAUTUS! Valmistusjäämien vuoksi laitteesta voi lähteä kevyt haju muutaman ensimmäisen käyttökerran aikana. Tämä on normaalia, eikä se merkitse mitään vikaa tai vaaraa. Varmista, että laite on hyvin tuuletettu.

Asennus/asennus ja purkaminen

(Kuva 4 sivulla 4)

15. Kulho
16. Vivun aukko
17. Koukut

Asennus

- Kaikki toiminnot ja asennukset saa suorittaa vain koulutettu erikoishenkilöstö, jonka on järjestettävä kaikki käyttö- ja asennusvaiheet sopivilla työkaluilla ja noudatettava tarkasti sovellettavia määräyksiä.
- Tämä kone on asennettava sisätiloihin ja hyvin tuuletettuun ympäristöön, joka on tasaisella, vaakasuoralla, kuivalla, tukevalla ja puhtaalla pinnalla. Jätä vähintään 15 cm tilaa taakse ja vähintään 25 cm vasemmalle ja oikealle riittävän ilmanvaihdon varmistamiseksi.
- Tämä kone on tarkoitettu valvottuun käyttöön ja se on asennettava paikalleen, jossa koulutettu henkilökunta voi valvoa sitä käytön aikana.

- Anna koneen olla pystyssä asennuksen jälkeen vähintään 10 tuntia ennen kuin kytket sen sähköverkkoon. Näin kylmälaite voi laskeutua ja välttää vaarat.
- Muita laitteita ei saa kytkeä samaan pistorasiaan kuin tämän laitteen kanssa.
- Odota noin 10 minuuttia ennen kuin kytket koneen uudelleen päälle sen jälkeen, kun se on sammutettu tai irrotettu sähköverkosta.

Kokoaminen/purkaminen

HUOMIO! Varmista aina, että kone on irrotettu pistorasiasta ja jäähdytetty kokonaan ennen kokoamista/purkamista.

Kokoa kone seuraavasti:

- Aseta iso kumitiiviste kulhon pohjalle.
Tämä on jo asennettu jokaiseen kulhoon. Mukana on kaksi varatiivistettä, jotka on vaihdettava, jos ne ovat kuluneet.
 - Laske kulhoa hitaasti ja aseta se jäähdytysosan päälle.
Huomautus: Lisää tiivisteeseen pieni määrä vettä voitelua varten.
 - Rullaa O-renkas alas hana-akselille. Käännä sitten ylösalaisin ja aseta kulhon reikään.
 - Työnnä sitten hanavipu kulhon edessä olevaan koloon ja pudota se paikalleen.
Se on ehkä taiputettava hieman taaksepäin, jotta se on helpo asentaa.
 - Aseta sekoituslapa sekoituslaippaan.
 - Ripusta tippa-alusta annostelijan etuosassa oleviin aukkoihin.
 - Kiinnitä kulhon kansi tiukasti kulhoon.
- Huomautus: Pura kone päivänvastaisessa järjestyksessä.

Käyttöohjeet

a) Juoman valmistus:

VAROITUS! Varmista, että juoman lämpötila ei ole korkea.

- Laimenna ja sekoita TIIVISTE VETEEN sopivassa astiassa valmistajan ohjeiden mukaisesti.

b) Kaada juoma koneeseen:

VAROITUS! Juomat saa kaataa kulhoon vain, kun kone on OFF-asennossa [0] ja irrotettu sähköverkosta. ÄLÄ kaada kuumaa juomaa.

HUOMIO! Kaada juoma VASEMMALLE kulholle, joka on lämpötilan säätöastian puolella, jos käytössä on vain VASEN kulho.

- Irrota kulhon kansi.
- Kaada juoma varovasti kulhoon ja varmista, että se on L- ja MA-tasojen välissä.
- Kun olet kaatanut/täyttänyt juoman kulhoon, sulje kulhon kansi.

c) Koneen käytön aloittaminen:

- Paina pääkytkinrasian kansi alas koneen OIKEALLA puolella. Kytkinrasian kansi vapautuu sitten.
- Kytke kone PÄÄLLE painamalla alas-painike [a] asentoon "I". Punaiset merkkivalot syttyvät. Jäähdytysprosessi alkaa.
- Paina joko sekoituspainiketta [VASEN kulho] tai painiketta [OIKEA kulho] alas "I"-asentoon sekoittimen pyörittämiseksi.
- Kytke kone pois päältä painamalla kaikkia painikkeita (vir-takytin, siimauspainike [VASEMMALLE kulholle], siimaus-painike [oikealle kulholle]).

d) Juoman lämpötilan säätö:

Säädä kunkin kulhon lämpötila nostamalla laitteen vasemmalta puolella olevaa muovisuojusta. Kulho 1 on laitteen vasemmallalla puolella edestä katsottuna.

1. Kytke laitteen oikealla puolella oleva pääkytkin päälle. Virran päävalo osoittaa nyt digitaalisessa ohjauksessa.
2. Aseta kulhon nro 1 lämpötila painamalla kahdesti painiketta "Kulho 1 / Ylös". Nyt "Kulho 1 merkkivalo" syttyy ja asetettu lämpötila vilkkuu. Säädä "Kulho 1 / Ylös-" tai "Kulho 2 / Alas" lämpötila-alueeksi 0–10 °C. Kulhon 1 ohjauslämpötila on nyt asetettu. Toista prosessi käyttämällä "Kulho 2 / Alas"- ja "Aseta"-painikkeita jäljellä olevien kulhojen lämpötilan asettamiseksi.
3. Kun laite on käytössä, se näyttää automaattisesti kunkin kulhon todellisen lämpötilan 2 sekunnin ajan, kuten kulhon symbolien alla oleva lamppu osoittaa.
4. Kunkin kulhon moottoria ja sekoitinta voidaan käyttää itsenäisesti laitteen oikealla puolella olevan kytkimen avulla.
5. Kytke jäähdytys pois päältä valitun kulhoon painamalla vastaavaa kulhon numeroa ohjauspaneelissa 3 sekunnin ajan. Valitun kulhon numero näkyy kirjaimilla "OFF". Kytke jäähdytys päälle painamalla ja pitämällä alhaalla painiketta 3 sekunnin ajan.

e) Juoman annostelu:

- Kun juoma on jäähtynyt riittävästi, annostele juoma painamalla hanan vipua.

Huomautus:

- Tarkista kulhon lämpötila säännöllisesti. Pidä kone käynnissä, kun kulhon sisällä on nestettä.
- Jos konetta ei käytetä jatkuvasti, pieni määrä on hävitettävä hana-alueelta, ennen kuin se toimitetaan asiakkaalle hygieniasyistä.

Puhdistus ja huolto

- **HUOMIO!** Irrota laite aina virtalähteestä ja jäähdytä ennen varastointia, puhdistusta ja huoltoa.
- Älä käytä puhdistukseen vesi- tai höyrypesuria äläkä työssä laitetta veden alle, sillä osat kastuvat ja seurauksena voi olla sähköisku.
- Jos laitetta ei pidetä hyvässä kunnossa, se voi vaikuttaa haitallisesti laitteen käyttöikään ja aiheuttaa vaaratilanteen.
- Elintarvikkeet on puhdistettava säännöllisesti ja poistettava laitteesta. Jos laitetta ei puhdisteta kunnolla, sen käyttöikä lyhenee ja se voi aiheuttaa vaaratilanteen käytön aikana.
- **LOUKKAANTUMISVAARA!** Teräviä leikkuuteriä on käsiteltävä varovasti puhdistuksen aikana.

Puhdistus

- Puhdistusta jähdytetty ulkopinta mietoon saippualluokseen kostutetulla liinalla tai sienellä.
- Hygieniasyistä laite on puhdistettava ennen käyttöä ja käytön jälkeen.
- Vältä veden joutumista kosketuksiin sähkökomponenttien kanssa.
- Puhdistusta säiliön sisäpuoli hankaamattomalla pesuaineella ja huuhtelee puhtaalla vedellä.
- Älä koskaan upota laitetta veteen tai muihin nesteisiin.
- Älä koskaan käytä voimakkaita puhdistusaineita, hankaavia aineita tai klooria sisältäviä puhdistusaineita. Älä käytä puhdistukseen teräsvillaa, metallisia välineitä tai teräviä tai terä-

väkärkisiä esineitä. Älä käytä bensiiniä tai liuottimia!

- Kun tyhjennät juoman tai likaisen veden, jätä hana auki ja huuhtelee kattilla puhtaalla vedellä.
- Mitään osia ei voi pestä astianpesukoneessa.

Kunnossapito

- Tarkista laitteen toiminta säännöllisesti vakavien onnettomuuksien välttämiseksi.
- Jos huomaa, että laite ei toimi kunnolla tai että siinä on ongelmia, lopeta sen käyttö, sammuta se ja ota yhteyttä toimittajaan.
- Kaikki huolto-, asennus- ja korjaustyöt on annettava erikois-tuneiden ja valtuutettujen teknikoiden tehtäväksi tai valmistajan suosittelemaksi.

a) Kulhojen tyhjentäminen:

- Ennen kulhon puhdistamista se on tyhjennettävä kokonaan kulhon sisällä olevasta juomasta annostelijan avulla.

b) Pura annosteluhana:

- Varmista, että kaikki juomat on tyhjennetty kulhon sisältä.
- Pura hanavivut ja hana-akseli ennen maljan irrottamista puhdistusta varten. [Katso ==> Asennus/asennus ja purkaminen]

c) Osien peseminen ja desinfiointi:

HUOMIO! Kaikki purkuosat on pestävä ja desinfioitava perusteellisesti. Suosittelemme, että puhdistat ja desinfiot tämän koneen päivittäin, jotta ruoan laatu säilyy korkeana.

Suorita tämä toimenpide oikein seuraavasti:

- Täytä astia pesuaineella ja kuumalla vedellä, jonka lämpötila on noin 40–50 °C.
- Pese purkuosat perusteellisesti tällä pesuaineliuoksella.
- Kasta purkuosat liuokseen ja liota noin 30 minuuttia.
- Pese osat sitten uudelleen puhtaalla vedellä.
- Kuivaa kaikki osat hyvin puhtaalla liinalla.

d) Pestyjen osien kokoaminen

HUOMIO! Kaikki osat on koottava huolellisesti uudelleen. [Katso ==> Asennus/asennus ja purkaminen].

- Tarkista myös suuren kumitiivisteiden eheys. Jos se on kulunut, vaihda se uuteen (toimitetaan mukana).
- Vaihda iso kumitiiviste vähintään 12 kuukauden välein.

e) Koneen huuhtelu

HUOMIO! Ennen kuin käynnistät koneen puhdistuksen jälkeen, suorita huuhteluohjelma alla olevien ohjeiden mukaisesti puhtaalla vedellä jäämien poistamiseksi.

- Kaada kulhoon puhdasta vettä.
- Anna koneen käydä vähintään 20 minuuttia.
- Sammuta laite ja tyhjennä kulho annostelijan avulla.

f) Tippa-alustan puhdistaminen

HUOMIO! Tippa-alusta on tyhjennettävä ja puhdistettava päivittäin.

- Poista tippa-alusta aukosta ja ota se ulos.
- Pese tippa-alusta ja ritilä erikseen haalealla vedellä.
- Kuivaa molemmat osat hyvin ja aseta ritilä takaisin tarjottimen päälle.
- Aseta tyhjennysletku mukana toimitettuun aukkoon.
- Asenna tippa-alusta takaisin paikalleen ja kiinnitä se koneeseen.

g) Säännöllinen tarkastus ja huolto

- Erikoistuneen valtuutetun teknikon on tarkastettava tämä kone säännöllisesti (vähintään 6 kuukauden välein). Tämä säännöllinen tarkastus varmistaa, että kaikki asennetut komponentit ja itse kone ovat erittäin turvallisia.
- Kaikki kuluneet tai rikkoutuneet osat on vaihdettava alkupeuraiseen varaosaan. Tämän koneen käyttö on kielletty, jos vain yksi sen osista on viallinen tai kulunut.

Kuljetus ja varastointi

- Varmista aina ennen säilytystä, että laite on irrotettu virtalähteestä ja että se on täysin jäähtynyt.
- Säilytä laitetta viileässä, puhtaassa ja kuivassa paikassa.
- Älä koskaan aseta raskaita esineitä laitteen päälle, sillä ne voivat vahingoittaa laitetta.
- Älä siirrä laitetta sen ollessa käynnissä. Irrota laite virtalähteestä, kun siirrä sitä, ja pidä sitä alhaalla.
- Ole erityisen varovainen siirtäessäsi tai kuljettaessasi konetta sen raskaan painon vuoksi. Vähintään 2 henkilölle tai kärryä käyttäen. Liikuta konetta hitaasti, varovasti ja älä koskaan kalteva enempää kuin 45°.

Vianetsintä

Jos laite ei toimi kunnolla, tarkista ratkaisu alla olevasta taulukosta. Jos ongelma ei ratkea, ota yhteyttä toimittajaan/palveluntarjoajaan.

Ongelma	Mahdollinen syy	Mahdollinen ratkaisu
Kone ei toimi sen jälkeen, kun se on kytketty pistotarasiaan.	Virtajohto ja pistoke eivät kytkedy kunnolla ja oikein.	Tarkista yhteys uudelleen. Varmista myös, että kaikki liitännät ovat kunnolla kiinni.
	Pääkytkinrasian sisällä olevaa virtakytkintä ei paineta.	Paina virtakytkin alas l-asentoon.
Annosteluhanan vuoto.	Hana-akselia ei ole asennettu oikein	Pura ja tarkista asento uudelleen.
	Hana-akselin O-rennasta ei ole asetettu oikein.	
Nestettä vuotaa kulhosta.	Kulhoa ei ole asennettu ja asennettu oikein.	Tarkista asento uudelleen ja kokoa malja.
	Isoa kumitiivistettä ei ole asetettu oikein.	Tarkista asento uudelleen ja kokoa uudelleen.
	Suuri kumitiiviste on kulunut.	Vaihda tilalle uusi kumitiiviste.
Jäähdytystoimintaa ei ole käynnistetty.	Jäähdytysnesteen kylmäaine vuotaa ulos.	Ota yhteyttä toimittajaan.
	Sisällä oleva tuuletin ei toimi.	
	Ilmavirtaus estää jäähdytystoiminnan.	Lisää koneen ympärillä olevaa tilaa hyvän ilmanvaihdon saavuttamiseksi.
Sekoituslavat eivät pyöri.	Sekoitusmoottori viallinen.	Ota yhteyttä toimittajaan.

Takuu

Kaikki laitteen toimintaan vaikuttavat viat, jotka ilmenevät vuoden kuluessa ostopäivästä, korjataan tai vaihdetaan maksutta edellyttäen, että laitetta on käytetty ja huollettu ohjeiden mukaisesti eikä sitä ole käytetty väärin tai vääriin. Tämä ei vaikuta lakisääntöihin oikeuksiin. Jos laite on takuun alainen, ilmoita mistä ja milloin se on ostettu ja liitä mukaan ostopöytä (esim. kuitti). Pidätämme oikeuden muuttaa tuote-, pakkaus- ja dokumentointitietoja ilman erillistä ilmoitusta tuotekehityksen jatkuvan menettelytavan mukaisesti.

Hävittäminen ja ympäristö



Kun poistat laitteen käytöstä, tuotetta ei saa hävittää muun kotitalousjätteen mukana. Sen sijaan on sinun vastuullasi hävittää jätelaitteistosi luovuttamalla se määrätylle keräyspisteelle. Tämän säännön noudattamatta jättämisestä voidaan rangaista soveltuvien jätteiden hävittämisestä koskevien määräysten mukaisesti. Jätelaitteiston erillinen keräys ja kierrätys hävittämisen yhteydessä auttaa säästämään luonnonvaroja ja varmistamaan, että se kierrätetään tavalla, joka suojaaa ihmisten terveyttä ja ympäristöä.

Lisätietoja siitä, mihin jäte voidaan viedä kierrätettäväksi, saat ottamalla yhteyttä paikalliseen jätteenkeräysyhtiöön. Valmistajat ja maahantuojat eivät ota vastuuta kierrätyksestä, käsitteystä ja ekologisesta hävittämisestä joko suoraan tai julkisen järjestelmän kautta.

NORSK

Kjære kunde,

Takk for at du kjøpte dette Arctic-produktet. Les denne bruksanvisningen nøye, og vær spesielt oppmerksom på sikkerhetsforskriftene som er beskrevet nedenfor, før du installerer og bruker dette apparatet for første gang.

Sikkerhetsinstruksjoner

- Bruk apparatet kun til det formålet det er beregnet for, som beskrevet i denne håndboken.
- Produsenten er ikke ansvarlig for skader forårsaket av feil bruk og feil bruk.
-  **FARE! RISIKO FOR ELEKTRISK STØT!** Ikke forsøk å reparere apparatet selv. Ikke senk de elektriske delene av apparatet ned i vann eller andre væsker. Hold aldri apparatet under rennende vann.
- BRUK ALDRI ET SKADET APPARAT!** Kontroller de elektriske tilkoblingene og ledningene regelmessig for eventuelle skader. Hvis den er skadet, må du koble produktet fra strømforsyningen. Alle reparasjoner skal kun utføres av en leverandør eller kvalifisert person for å unngå fare eller skade.
- ADVARSEL!** Når du plasserer produktet, må du om nødvendig føre strømkabelen for å unngå utilsiktet trekking, at den kommer i kontakt med varmeflatten eller forårsaker snublefare.
- ADVARSEL!** Så lenge støpset er i kontakten, er apparatet koblet til strømforsyningen.
- ADVARSEL!** Slå ALLTID av apparatet før du kobler fra strømforsyningen, rengjør, vedlikehold eller lagrer det.
- Koble apparatet kun til en stikkontakt med spenning og frekvens som er angitt på apparatets etikett.
- Ikke berør støpset/elektriske koblinger med våte eller fuk-

tige hender.

- Hold apparatet og elektriske plugges/koblinger unna vann og andre væsker. Hvis produktet faller i vann, må du fjerne strømforsyningskontaktene umiddelbart. Ikke bruk apparatet før det har blitt kontrollert av en sertifisert tekniker. Hvis disse instruksjonene ikke følges, vil det føre til livstruende risikoer.
- Koble strømforsyningen til et lett tilgjengelig strømuttak slik at du umiddelbart kan koble fra apparatet i nødstilfeller.
- Sørg for at ledningen ikke kommer i kontakt med skarpe eller varme gjenstander, og hold den unna åpen ild. Trekk aldri i selve strømledningen for å trekke den ut av stikkkontakten. Trekk alltid i stedet.
- Bær aldri apparatet etter ledningen.
- Prøv aldri å åpne kabinettet til produktet selv.
- Ikke stikk gjenstander inn i apparatets hus.
- La aldri apparatet stå uten tilsyn under bruk.
- Dette apparatet skal betjenes av opplært personell på kjøkenet til restauranten, kantine- eller barpersonell, osv.
- Dette apparatet skal ikke brukes av personer med reduserte fysiske, sensoriske eller mentale evner, eller personer med manglende erfaring og kunnskap.
- Dette apparatet skal under ingen omstendigheter brukes av barn.
- Hold apparatet og elektriske tilkoblinger utilgjengelige for barn.
- Bruk aldri tilbehør eller andre ekstra enheter enn de som følger med apparatet eller anbefales av produsenten. Hvis dette ikke gjøres, kan det utgjøre en sikkerhetsrisiko for brukeren og skade apparatet. Bruk kun originale deler og tilbehør.
- Ikke bruk dette apparatet med en ekstern timer eller fjernkontrollsystem.
- Ikke plasser produktet på en varmegjenstand (bensin, elektrisk, kullkoker osv.).
- Ikke dekk til apparatet mens det er i bruk.
- Ikke plasser gjenstander oppå produktet.
- Ikke bruk apparatet i nærheten av åpne flammer, eksplosive eller brennbare materialer. Bruk alltid apparatet på en horisontal, stabil, ren, varmebestandig og tørr overflate.
- Apparatet er ikke egnet for montering i et område der det kan brukes en vannstråle.
- La det være en avstand på minst 20 cm rundt apparatet for ventilasjon under bruk.
- **ADVARSEL!** Hold alle ventilasjonsåpninger på produktet fri for hindringer.

Spesielle sikkerhetsinstruksjoner

- Dette apparatet er beregnet for kommersiell bruk.
- Hvis strømledningen er skadet, må den skiftes ut av produsenten, dennes serviceagent eller tilsvarende kvalifiserte personer for å unngå fare.
- **OPPMERKSOMHET!** Ikke fyll lasten over MA-nivå.



FORSIKTIGHET! FARE FOR BRANN! Kjølemiddelet som brukes er R290. Det er et brennbart kjølemiddel som er miljøvennlig. Selv om det er brannfarlig, skader det ikke ozonlaget og øker ikke drivhuseffekten. Bruken av denne kjølevæsken har imidlertid ført til en liten økning i støynivået til produktet. I tillegg til lyden fra kompressoren, kan du kanskje høre at kjølevæsken flyter rundt i systemet. Dette er uunnødig og har ingen negativ effekt på apparatets ytelse. Vær forsiktig under transport og oppsett av produktet, slik at ingen deler av kjølesystemet blir

skadet. Lekkasje i kjølevæske kan skade øynene.



- **ADVARSEL!** Slå av maskinen før du åpner maskinabinettet/bollelokket og kom inn på grunn av bevegelssfare ved inntrekking.
- **FORSIKTIGHET! RISIKO FOR BRANNSKADER!** Kjølevæske sprayet på huden kan forårsake kritiske brannskader. Hold øyne og hud beskyttet. Hvis kjølemiddelet brenner, skyll umiddelbart med kaldt vann. I tilfelle brannskader er alvorlige, påfør is og kontakt medisinsk behandling umiddelbart.
- **ADVARSEL!** Sørg for tilstrekkelig ventilasjon i den omkringliggende strukturen ved innbygging. Blokker aldri luftstrømmens sug og luftutløp for å opprettholde luftsirkulasjonen.
- **ADVARSEL!** Ikke bruk mekaniske enheter eller andre metoder for å akselerere avrimingsprosessen, bortsett fra de som anbefales av produsenten.
- **ADVARSEL!** Ikke skad kjølemiddelkretsen.
- **ADVARSEL!** Ikke bruk elektriske apparater inne i oppbevaringsrommene for mat, med mindre de er av den typen som anbefales av produsenten.
- Ikke plasser farlige produkter som drivstoff, alkohol, maling, aerosolboksers med brannfarlig drivgass, brennbare eller eksplosive stoffer osv. i eller i nærheten av apparatet.
- Når produktet er installert, må det ikke vippes i en vinkel som er større enn 5°, og det er nødvendig å vente 2 timer før du kobler det til strømforsyningen for å slå det på. Det samme gjelder hvis produktet flyttes etterpå.
- Hvis produktet er slått av eller koblet fra strømforsyningen, må du vente i 5 minutter til du slår det på igjen.
- Ingen andre apparater skal plugges inn i samme kontakt som med dette apparatet.

Tiltent bruk

- Dette apparatet er ment for kommersiell bruk, for eksempel på kjøkken i restauranter, kantiner, sykehus og i kommersielle virksomheter som bakerier, slakterier osv., men ikke for kontinuerlig masseproduksjon av mat.
- Apparatet er utformet for å spre kald drikke som appelsinjuice, cola osv. All annen bruk kan føre til skade på apparatet eller personskade.
- Bruk av apparatet til andre formål anses som misbruk av apparatet. Brukeren skal være ansvarlig for uriktig bruk av enheten.

Jordingsinstallasjon

Dette apparatet er klassifisert som **beskyttelsesklasse I** og må kobles til en beskyttende jording. Jording reduserer risikoen for elektrisk støt ved å gi en avledning for den elektriske strømmen.

Dette apparatet er utstyrt med en strømledning med jordingsplugg eller elektriske koblinger med jordledning. Tilkoblingene må være riktig installert og jordet.

Produktets hoveddeler

(Fig. 1 på side 3)

1. Skålløkk
2. Skål
3. Hovedbryterboks (på høyre side)
 - 3a. Strømbryter
 - 3b. Omrøringsknapp [for VENSTRE bolle]
 - 3c. Omrøringsknapp [for HØYRE bolle]
4. Temperaturkontrollboks (på venstre side)

5. Luftventiler (på begge sider)
6. Dispenser
7. Trykk på spaken
8. Dryppbrett

Merknad: Innholdet i denne håndboken gjelder for alle oppførte elementer, med mindre noe annet er spesifisert. Utseendet kan variere fra illustrasjonene som vises.

Kontrollpanel

(Fig. 2 på side 3)

9. Hovedstrømslys
10. Indikatorlampe for skål 1
11. Indikatorlampe for skål 2
12. Bolle 1 / Opp-knapp
13. Bolle 2 / Ned-knapp
14. Angi-knapp

Kretsdiagram

(Fig.3 på side 3)

SW: Hovedbryter

S1: Bryter for røreskivl (bolle 1)

M1: Omrøringsmotor (bolle 1)

S2: Bryter for røreskivl (bolle 2)

M2: Omrøringsmotor (bolle 2)

F1: Vifte for kondens

F2: Vifte for kondens

T1: Termostat

K1: Kompressor [R290]

Kr: Relé

Km: Motor

Kt: Termisk beskyttelse

Klargjøring før bruk

- Fjern all beskyttende emballasje og innpakning.
- Kontroller at enheten er i god stand og har alt tilbehør. Ved ufullstendig eller skadet levering, ta kontakt med leverandøren umiddelbart. I så fall må du ikke bruke apparatet.
- Rengjør tilbehøret og apparatet før bruk (Se ==> Rengjøring og vedlikehold).
- Sørg for at produktet er helt tørt.
- Plasser produktet på en horisontal, stabil og varmebestandig overflate som er trygg mot vannsprut.
- Ta vare på emballasjen hvis du ønsker å oppbevare produktet i fremtiden.
- Ta vare på brukerhåndboken for fremtidig referanse.

MERK! På grunn av produksjonsrester kan apparatet avgi en lett lukt ved de første gangene det brukes. Dette er normalt og indikerer ingen defekt eller fare. Sørg for at produktet er godt ventilt.

Installasjon/montering og demontering

(Fig.4 på side 4)

15. Skål
16. Spakespor
17. Krok

Installasjon

- Alle operasjoner og installasjoner skal utelukkende utføres av spesialisert opplært personell, som må organisere alle drifts- og installasjonssekvenser ved hjelp av egnede verktøy, i strengt samsvar med gjeldende forskrifter.

- Denne maskinen skal installeres innendørs og i et godt ventilt miljø på en jevn, horisontal, tørr, fast og ren overflate. La det være minst 15 cm klaring bak og minst 25 cm til venstre og høyre for tilstrekkelig ventilasjon.
- Denne maskinen er beregnet på bruk og må installeres på plass der den kan overvåkes av opplært personell under drift.
- Etter installasjon, la maskinen stå i oppreist stilling i minst 10 timer før du kobler til strømforsyningen for å slå på. Dette er for å la kjøleenheten slå seg ned og unngå fare.
- Ingen andre apparater skal plugges inn i samme kontakt som med dette apparatet.
- Vent ca. 10 minutter før du slår på maskinen igjen etter at den er slått av eller koblet fra strømforsyningen.

Montering/demontering

OBS! Sørg alltid for at maskinen er koblet fra stikkkontakten og helt avkjølt før montering/demontering.

Monter maskinen som i prosedyren nedenfor:

- Sett inn den store gummipakningen på bunnen av bollen. Dette er allerede installert i leveransen i hver bolle. To reservepakninger er inkludert og må skiftes ut hvis slitt.
- Senk bollen sakte og sett på toppen av kjøledelen.
Merk: Tilsatt litt vann på pakningen for smøring.
- Rull O-ringen ned gjengeskaftet. Snu deretter og sett inn i hullet i bollen.
- Skyv deretter kranspaken inn i sporet foran bollen og slipp den på plass.
Det kan være nødvendig å bøye seg litt bakover for enkel tilpasning.
- Sett blandeskivstangen inn i blandeskivlen.
- Heng dryppbrettet med sporene foran på dispenseren.
- Fest bollelokket godt til bollen.

Merk: Demonter maskinen i motsatt rekkefølge.

Bruksanvisning

a) Tilberedning av drikken:

ADVARSEL! Sørg for at temperaturen på drikken ikke er høy.

- Fortynn og bland KONSENTRERINGEN med VANN i en egnet beholder, i henhold til produsentens oppskrifter.

b) Hell drikken i maskinen:

ADVARSEL! Drikke skal kun helles i bollen når maskinen er AV (0) og koblet fra strømforsyningen. IKKE hell varm drikke.

OBS! Hell drikken i VENSTRE bolle som på temperaturkontrollbokssiden hvis VENSTRE bolle kun brukes.

- Fjern bollens lokk.
- Hell drikken forsiktig i bollen, og sørg for at den er mellom L- og MA-nivå.
- Etter at drikken er helt/fyllt i bollen, lukk bollelokket på toppen av bollen.

c) Begynn å bruke maskinen:

- Trykk ned dekslet på hovedbryterboksen på HØYRE side av maskinen. Deretter frigjøres bryterboksdekslet.
- Slå PÅ maskinen ved å trykke på ned-knappen [a] til "1"-posisjonen. Røde indikatorlamper PÅ. Kjøleprosessen vil da starte.
- Trykk ned enten rørekappen [for VENSTRE bolle] eller knappen [for HØYRE bolle] til "1"-posisjonen for å rotere skivlen.
- Trykk ned alle knappene [strømbryter, røreknapp [for VENSTRE bolle], røreknapp [for HØYRE bolle]] til posisjonen "0" for å slå AV maskinen.

d) Justering av drikketemperatur:

For å justere temperaturen på hver enkelt bolle, løft opp plast-dekselet på venstre side av enheten. Skål 1 er på venstre side av enheten når du ser forfra.

1. Slå på hovedbryteren til høyre for enheten. Hovedstrømlyset vil nå indikere på den digitale kontrollen.
2. For å stille inn temperaturen på bolle nr. 1, trykk to ganger på "Bowl 1 / Up-knappen". Indikatorlampen "Bowl 1" vil nå lyse og den innstilte temperaturen vil blink. Juster «Bowl 1 / Up-knappen» eller «Bowl 2 / Down-knappen» for å stille inn temperaturområdet mellom 0 °C og 10 °C. Kontrolltemperaturen for bolle 1 er nå innstilt. Gjenta prosessen ved å bruke «Bowl 2 / Down-knappen» og «Set Button» for å stille inn temperaturen på de gjenværende bollene.
3. Når enheten er i bruk, vil den automatisk vise den faktiske temperaturen til hver bolle i 2 sekunder som indikert av lampen under bollesymbolene.
4. Motoren og omrøreren for hver bolle kan drives uavhengig ved hjelp av den relevante bryteren på høyre side av enheten.
5. For å slå av kjølingen til en valgt bolle, trykk på det aktuelle bollenumeret på betjeningspanelet i 3 sekunder. Bokstaven «AV» vises for det valgte skålnummeret. Trykk og hold inne i 3 sekunder for å slå på kjølingen.

e) Utlevering av drikken:

- Når drikken er tilstrekkelig avkjølt, trykk på kranspaken for å dispensere drikken.

Merke:

- Kontroller temperaturen på drikken i bollen regelmessig. Hold maskinen i gang når det er væske inne i bollen.
- Hvis maskinen ikke brukes kontinuerlig, er det nødvendig å kaste den lille mengden fra kranområdet før du betjener kunden på grunn av hygiene.

Rengjøring og vedlikehold

- **OPPMERKSOMHET!** Koble alltid apparatet fra strømforsyningen og avkjøl før oppbevaring, rengjøring og vedlikehold.
- Ikke bruk vannstråle eller damprensere til rengjøring, og ikke skyv apparatet under vannet, da delene kan bli våte og det kan oppstå elektrisk støt.
- Hvis apparatet ikke holdes rent, kan dette ha en negativ innvirkning på produktets levetid og føre til en farlig situasjon.
- Matrester bør rengjøres og fjernes regelmessig fra produktet. Hvis produktet ikke rengjøres skikkelig, vil det redusere levetiden og kan føre til en farlig tilstand under bruk.
- **FARE FOR SKADE!** Vær forsiktig når du håndterer de skarpe kuttebladene under rengjøring.

Rengjøring

- Rengjør den avkjølte utvendige overflaten med en klut eller svamp som er lett fuktet med en mild såpeoppløsning.
- Av hygieniske årsaker bør apparatet rengjøres før og etter bruk.
- Unngå at vann kommer i kontakt med de elektriske komponentene.
- Rengjør innsiden av beholderen med et ikke-slipende rengjøringsmiddel og skylt med rent vann.
- Legg aldri apparatet i vann eller andre væsker.
- Bruk aldri aggressive rengjøringsmidler, skuresvamper eller rengjøringsmidler som inneholder klor. Ikke bruk stållull, metaltredskaper eller skarpe eller spisse gjenstander til rengjøring. Ikke bruk bensin eller løsemidler!

- Når du tømmer av drikke eller skittent vann, la kranen stå åpen og skyll kjelen med rent vann.
- Ingen deler kan vaskes i oppvaskmaskin.

Vedlikehold

- Kontroller maskinen regelmessig for å unngå alvorlige ulykker.
- Hvis du ser at apparatet ikke fungerer som det skal eller at det er et problem, må du slutte å bruke det, slå det av og kontakte leverandøren.
- Alt vedlikeholds-, installasjons- og reparasjonsarbeid må utføres av spesialiserte og autoriserte teknikere, eller anbefales av produsenten.

a) Tømme bollene:

- Før en bolle kan rengjøres, må den først tømmes for all drikke inne i bollen med dispenserens.

b) Demontere dispenseringskranen:

- Sørg for at all drikke tømmes inne i bollen.
- Demonter kranspakene og tappakselen før du tar ut bollen for rengjøring. (Se ==> Installasjon/montering og demontering)

c) Vasking og desinfisering av delene:

OBS! Alle demonteringsdelene må vaskes og desinfiseres grundig. Vi anbefaler på det sterkeste daglig rengjøring og desinfisering av denne maskinen for å opprettholde høy grad av matkvalitet.

Gjør følgende for å utføre denne prosedyren riktig:

- Fyll en beholder med vaskemiddel og varmt vann med en temperatur på ca. 40 - 50 °C;
- Vask demonteringsdelene grundig med denne rengjøringsløsningen.
- Dypp demonteringsdelene i løsningen og bløtlegg i ca. 30 minutter.
- Vask deretter delene igjen med rent vann.
- Tørk alle delene godt med en ren klut.

d) Sett sammen de vaskede delene igjen

OBS! Alle delene må monteres forsiktig. (Se ==> Installasjon / Montering og demontering).

- Kontroller også integriteten til den store gummipakningen, hvis den skal brukes, erstatt den med en ny (følger med).
- Skift ut den store gummipakningen i minst hver 12. måned.

e) Skulle maskinen

OBS! Før du starter maskinen etter rengjøring, må du utføre skyllesyklusen som beskrevet nedenfor ved bruk av rent vann for å fjerne rester.

- Hell i rent vann i bollene;
- La maskinen kjøre i minst 20 minutter.
- Slå AV maskinen og tøm bollen ved hjelp av dispenserens.

f) Rengjøre dryppbrettet

OBS! Dryppbrettet skal tømmes og rengjøres daglig.

- Fjern dryppbrettet fra sporet og ta det ut.
- Vask dryppbrettet og gitteret separat med lunnt vann.
- Tørk begge delene godt og plasser risten tilbake på toppen av brettet.
- Plasser dreneringsslangen i den medfølgende åpningen.
- Sett dryppbrettet tilbake på plass og fest det med maskinen.

g) Regelmessig kontroll og vedlikehold

- Denne maskinen må kontrolleres regelmessig (minst hver 6. måned) av en spesialisert autorisert tekniker. Denne periodiske kontrollen tjener til å sikre at alle komponentene som er installert og selve maskinen, er på et høyt sikkerhetsnivå.
- Alle slitte eller ødelagte deler må skiftes ut med en original reservedel. Det er forbudt å bruke denne maskinen når selv bare en av delene er defekt eller slitt.

Transport og oppbevaring

- Før lagring må du alltid sørge for at apparatet er koblet fra strømforsyningen og helt avkjølt.
- Oppbevar produktet på et kjølig, rent og tørt sted.
- Plasser aldri tunge gjenstander på apparatet, da dette kan skade det.
- Ikke flytt produktet mens det er i drift. Koble produktet fra strømforsyningen når du beveger det og hold det i bunnen.
- Det må utvises spesiell forsiktighet ved flytting eller transport av maskinen på grunn av den tunge vekten. Med minst 2 personer eller ved bruk av en handlevogn. Flytt maskinen sakte, forsiktig og vipp aldri mer enn 45°.

Feilsøking

Hvis produktet ikke fungerer som det skal, må du kontrollere tabellen nedenfor for å se om det er oppløsning. Hvis du fortsatt ikke kan løse problemet, kontakt leverandøren/tjenesteleverandøren.

Problem	Mulig årsak	Mulig løsning
Maskinen fungerer ikke etter at den er pluggert inn i stikkontakten.	Strømledningen og pluggen kobles ikke godt til på riktig måte.	Kontroller tilkoblingen på nytt. Og sørg for at alle tilkoblingene er godt tilkoblet.
	Strømbryteren inne i hovedbryterboksen trykkes ikke.	Trykk strømbryteren ned til "I"-posisjonen.
Lekkasje fra dispenser-kran.	Kranakselen er ikke riktig montert	Demonter og kontroller posisjonen på nytt.
	Tappakselens O-ring er ikke riktig plassert.	
Væskelekkasje fra bollen.	Skålen er ikke riktig montert.	Kontroller posisjonen igjen og sett sammen bollen igjen.
	Den store gummipakningen er ikke riktig plassert.	Kontroller posisjonen og remonteringen igjen.
	Den store gummipakningen er slitt.	Skift ut med en ny gummipakning.
Kjøleoperasjonen er ikke startet.	Kjølevæskekjølemiddel lekker ut.	Kontakt leverandøren.
	Viften inni fungerer ikke.	
	Luftstrømmen hindrer kjøleoperasjonen.	Øk avstanden rundt maskinen for å få god ventilasjon.
Blandeskovelene roterer ikke.	Blandemotoren er defekt.	Kontakt leverandøren.

Garanti

Enhver feil som påvirker funksjonaliteten til produktet som blir synlig innen ett år etter kjøp, vil bli reparert ved gratis reparasjon eller erstatning, forutsatt at apparatet har blitt brukt og vedlikeholdt i henhold til instruksjonene og ikke har blitt misbrukt eller misbrukt på noen måte. Dine lovbestemte rettigheter påvirkes ikke. Hvis apparatet kreves under garanti, oppgi hvor og når det ble kjøpt og inkluderer kjøpsbevis (f.eks. kvittering).

I tråd med våre retningslinjer for kontinuerlig produktutvikling forbeholder vi oss retten til å endre produkt-, emballasje- og dokumentasjonsspesifikasjoner uten varsel.

Kassering og miljø



Når produktet tas ut av drift, må det ikke kastes sammen med annet husholdningsavfall. I stedet er det ditt ansvar å kaste avfallet ved å levere det til et angitt innsamlingssted. Manglende overholdelse av denne regelen kan straffes i henhold til

gjeldende forskrifter for avfallshåndtering. Den separate innsamlingen og resirkuleringen av avfallsutstyret på kasserings-tidspunktet vil bidra til å bevare naturressurser og sikre at det resirkuleres på en måte som beskytter menneskers helse og miljøet.

For mer informasjon om hvor du kan levere avfall for resirkulering, ta kontakt med ditt lokale avfallsinnsamlings-selskap. Produsentene og importørene tar ikke ansvar for resirkulering, behandling og miljøvennlig avhending, verken direkte eller gjennom et offentlig system.

SLOVENŠČINA

Spoštovana stranka,

Zahvaljujemo se vam za nakup naprave Arktic. Pred prvo namestitvijo in uporabo naprave natančno preberite ta navodila za uporabo, pri tem pa bodite še posebej pozorni na spodaj opisane varnostne predpise.

Varnostna navodila

- Napravo uporabljajte samo za predvideni namen, za katerega je bila zasnovana, kot je opisano v tem priročniku.
- Proizvajalec ni odgovoren za škodo, ki je nastala zaradi nepravilnega delovanja in nepravilne uporabe.
-  **NEVARNOST! NEVARNOST ELEKTRIČNEGA ŠOKA!** Naprave ne poskušajte popraviti sami. Električnih delov naprave ne potaplajte v vodo ali druge tekočine. Naprave nikoli ne držite pod tekočo vodo.
- **NIKOLI NE UPORABLJAJTE POŠKODOVANE NAPRAVE!** Redno preverjajte električne priključke in kabel glede morebitnih poškodb. Ko je naprava poškodovana, jo odklopite iz napajanja. Vsa popravila lahko izvede samo dobavitelj ali usposobljena oseba, da se izogne nevarnosti ali poškodbam.
- **OPOZORILO!** Ko nameščate napravo, napajalni kabel po potrebi varno napeljite, da se izognete nenamernemu vlečenju, poškodbam, stiku z grelno površino ali nevarnosti spotikanja.
- **OPOZORILO!** Dokler je vtič v vtičnici, je naprava priključena na napajanje.
- **OPOZORILO!** Pred odklopom iz električnega omrežja, čiščenjem, vzdrževanjem ali shranjevanjem napravo VEDNO izklopite.

- Napravo priključite samo na električno vtičnico z napetostjo in frekvenco, navedeno na nalepki naprave.
- Vtiča/električnih priključkov se ne dotikajte z mokrimi ali vlažnimi rokami.
- Napravo in električni vtič/priključke hranite stran od vode in drugih tekočin. Če naprava pade v vodo, takoj odstranite napajalne priključke. Naprave ne uporabljajte, dokler je ne preveri pooblaščen tehnik. Neupoštevanje teh navodil bo povzročilo življenjsko nevarna tveganja.
- Napajalnik priključite v lahko dostopno električno vtičnico, tako da lahko napravo takoj izključite v nujnih primerih.
- Prepričajte se, da kabel ne pride v stik z ostrimi ali vročimi predmeti in ga hranite stran od odprtega ognja. Nikoli ne vlecite napajalnega kabla, da ga odklopite iz vtičnice, vedno povlecite vtič.
- Naprave nikoli ne nosite s kablom.
- Nikoli ne poskušajte sami odpreti ohišja naprave.
- Ne vstavljajte predmetov v ohišje naprave.
- Med uporabo naprave nikoli ne puščajte brez nadzora.
- Napravo mora upravljati usposobljeno osebe v kuhinji restavracije, menzah ali baru itd.
- Naprave ne smejo uporabljati osebe z zmanjšanimi telesnimi, čutilni ali duševnimi sposobnostmi ali osebe s pomanjkanjem izkušenj in znanja.
- Teга aparata v nobenem primeru ne smejo uporabljati otroci.
- Napravo in njene električne priključke hranite zunaj dosega otrok.
- Nikoli ne uporabljajte dodatne opreme ali drugih naprav, razen tistih, ki so priložene napravi ali jih priporoča proizvajalec. V nasprotnem primeru lahko predstavlja varnostno tveganje za uporabnika in lahko poškoduje napravo. Uporabljajte samo originalne dele in dodatke.
- Naprave ne uporabljajte prek zunanega časovnika ali sistema za daljinsko upravljanje.
- Naprave ne postavljajte na grelni predmet (bencin, električni, štedilnik z ogljem itd.).
- Naprave ne pokrivajte med delovanjem.
- Ne postavljajte predmetov na vrh naprave.
- Naprave ne uporabljajte v bližini odprtega ognja, eksplozivnih ali vnetljivih materialov. Napravo vedno uporabljajte na vodoravni, stabilni, čisti, toplotno odporni in suhi površini.
- Naprava ni primerna za namestitvev na območju, kjer je mogoče uporabiti vodni curek.
- Med uporabo pustite okoli naprave vsaj 20 cm prostora za prezračevanje.
- **OPOZORILO!** Vse prezračevalne odprtine na napravi naj ne ovirajo.

Posebna varnostna navodila

- Ta naprava je namenjena za komercialno uporabo.
- Če je napajalni kabel poškodovan, ga mora zamenjati proizvajalec, njegov serviser ali podobno usposobljena oseba, da se izogne nevarnosti.
- **POZORNO!** Tovarna ne napolnite nad nivojem MA.



PREVIDNOST! NEVARNOST POŽARA!

Uporabljeno hladilno sredstvo je R290. Je vnetljivo hladilno sredstvo, ki je okolju prijazno. Čeprav je vnetljiv, ne poškoduje ozonskega plašča in ne poveča učinka tople grede. Uporaba tega hladilnega sredstva pa je povzročila rahlo povečanje ravni hrupa naprave. Poleg hrupa kompre-

sorja boste morda lahko slišali, da hladilna tekočina teče okoli sistema. To je neizogibno in nima škodljivih učinkov na delovanje naprave. Med prevozom in namestitvijo naprave je treba paziti, da niso poškodovani nobeni deli hladilnega sistema. Puščanje hladilne tekočine lahko poškoduje oči.



OPOZORILO! Pred odpiranjem zaprtega sistema stroja/zaboja izklopite stroj in ga vstopite zaradi nevarnosti premikanja.

- **PREVIDNOST! NEVARNOST OPEKLIN!** Hladilna tekočina, ki se razprši po koži, lahko povzroči kritične opekle. Oči in kožo zaščitite. Če pride do opeklin hladilnega sredstva, ga takoj sperite s hladno vodo. Če so opeklina hude, takoj nanosite led in se obrnite na zdravljenje.
- **OPOZORILO!** Pri vgradnji zagotovite zadostno prezračevanje v okoljski strukturi. Nikoli ne blokirajte sesanja in odvoda zraka, da ohranite kroženje zraka.
- **OPOZORILO!** Za pospešitev postopka odmrzovanja ne uporabljajte mehanskih naprav ali drugih sredstev, razen tistih, ki jih priporoča proizvajalec.
- **OPOZORILO!** Ne poškodujte krogotoka hladilnega sredstva.
- **OPOZORILO!** Električnih aparatov ne uporabljajte v predelkih za shranjevanje hrane v napravi, razen če so take vrste, kot jih priporoča proizvajalec.
- V napravo ali v njeni bližini ne postavljajte nevarnih izdelkov, kot so gorivo, alkohol, barva, aerosolne pločevinke z vnetljivim potisnim plinom, vnetljive ali eksplozivne snovi itd.
- Ko napravo namestite, je ne smete nagibati pod kotom, večjim od 5°, zato morate počakati 2 uri, preden jo priključite na napajanje, da jo vklopite. Enako velja, če napravo pozneje premaknete.
- Če je naprava izklopljena ali izključena iz napajanja, morate počakati 5 minut, da ponovno vklopite napravo.
- V isto vtičnico kot pri tej napravi ne smete priključiti nobenih drugih naprav.

Predvidena uporaba

- Ta naprava je namenjena za komercialno uporabo, na primer v kuhinjah restavracij, menz, bolnišnic in komercialnih podjetij, kot so pekarnice, mesnice itd., vendar ne za stalno množično proizvodnjo hrane.
- Naprava je zasnovana za razprševanje hladnih pijač, kot so pomarančni sok, kola itd. Kakršna koli druga uporaba lahko povzroči poškodbe naprave ali telesne poškodbe.
- Delovanje naprave za kateri koli drug namen se šteje za zlorabo naprave. Uporabnik je izključno odgovoren za nepravilno uporabo naprave.

Namestitev ozemljitve

Ta naprava je razvrščena v **razred I zaščite** in mora biti priključena na zaščitno podlago. Ozemljitev zmanjšuje tveganje električnega udara z zagotavljanjem ubežne žice za električni tok. Ta naprava je opremljena z napajalnim kablom z ozemljitvenim vtičem ali električnimi priključki z ozemljitveno žico. Priključki morajo biti pravilno nameščeni in ozemljeni.

Glavni deli izdelka

(Slika 1 na strani 3)

1. Pokrov posode
2. Posoda
3. Polje glavnega stikala (na desni strani)
 - 3a. Stikalo za vklop/izklop

- 3b. Gumb za stopnišče [za LEVO posodo]
- 3c. Gumb za mešanje [za DESNO posodo]
- 4. Kontrolna škatla temperature (na levi strani)
- 5. Zračniki (na obeh straneh)
- 6. Podajalnik
- 7. Tapnite ročico
- 8. Pladenj za kapljanje

Opombe: Vsebina tega priročnika velja za vse navedene elemente, razen če ni drugače določeno. Videz se lahko razlikuje od prikazanih ilustracij.

Nadzorna plošča

(Slika 2 na strani 3)

- 9. Glavna lučka za napajanje
- 10. Kontrolna lučka posode 1
- 11. Kontrolna lučka za posodo 2
- 12. Gumb za dvig posode 1
- 13. Gumb za posodo 2/spust
- 14. Gumb za nastavitve

Diagram krogotoka

(Slika 3 na strani 3)

SW: Glavno stikalo

S1: Stikalo za mešalno lopatico (Bowl 1)

M1: Motor za stopnišče (Bowl 1)

S2: Stikalo za mešalno lopatico (Bowl 2)

M2: Motor za stopnišče (Bowl 2)

F1: Ventilator za kondenzacijo

F2: Ventilator za kondenzacijo

T1: Termostat

K1: Kompresor (R290)

Kr: Polaganje

Km: Motor

Kt: Toplotna zaščita

Priprava pred uporabo

- Odstranite vso zaščitno embalažo in ovojo.
- Preverite, ali je pripomoček v dobrem stanju in z vsemi podatki. V primeru nepopolne ali poškodovane dostave se nemudoma obrnite na dobavitelja. V tem primeru naprave ne uporabljajte.
- Pred uporabo očistite dodatno opremo in napravo (glejte ==> Čiščenje in vzdrževanje).
- Prepričajte se, da je naprava popolnoma suha.
- Napravo postavite na vodoravno, stabilno in toplotno odporno površino, ki je varna pred brizganjem vode.
- Če nameravate napravo shraniti v prihodnosti, jo shranite.
- Navodila za uporabo shranite za prihodnjo uporabo.

OPOMBA! Zaradi ostankov v proizvodnji lahko naprava v prvih nekaj uporabah oddaja lahek vonj. To je normalno in ne kaže na kakršno koli napako ali nevarnost. Prepričajte se, da je naprava dobro prezračevana.

Namestitvev / sestavljanje in razstavljanje

(Slika 4 na strani 4)

- 15. Posoda
- 16. Reža vzvoda
- 17. Kljuki

Namestitvev

- Vse operacije in instalacije mora izvajati izključno specializirano usposobljeno osebje, ki mora s pomočjo primernih orodij organizirati vsa operativna in namestitvena zaporedja ob strogem upoštevanju veljavnih predpisov.
- Ta stroj je treba namestiti v zaprtih prostorih in v dobro prezračevanem okolju, ki se nahaja na ravni, vodoravni, suhi, trdni in čisti površini. Vsaj 15 cm od zadaj in vsaj 25 cm od leve in desne strani za ustrezno prezračevanje.
- Stroj je namenjen uporabi in ga je treba namestiti na mesto, kjer ga lahko med delovanjem nadzoruje usposobljeno osebje.
- Po namestitvi pustite stroj vsaj 10 ur ostati v pokončnem položaju, preden ga priključite na električno napajanje, da se vklopi. To pomeni, da se lahko hladilna enota umiri in prepreči nevarnost.
- V isto vtičnico kot pri tej napravi ne smete priključiti nobenih drugih naprav.
- Počakajte približno 10 minut, preden ponovno vklopite stroj, ko je izklopljen ali izključen iz električnega napajanja.

Sestav/razstavljanje

POZOR! Pred sestavljanjem/razstavljanjem se vedno prepričajte, da je stroj izključen iz električne vtičnice in popolnoma ohlajen.

Stroj sestavite tako, kot je opisano v spodnjem postopku:

- Na dno posode vstavite veliko gumijasto tesnilo. To je že nameščeno v dostavi v vsaki skledi. Priloženi sta dve rezervni tesnili in ju je treba zamenjati, če ju nosite.
- Počasi spustite posodo in jo namestite na vrh hladilnega dela. Opomba: Dodajte majhno količino vode na tesnilo za mazanje.
- O-tesnilo zasukajte navzdol po gredi pipe. Nato obrnite in vstavite v luknjo v posodi.
- Nato potisnite ročico pipe v režo pred posodo in jo spustite na svoje mesto. Morda bo treba za enostavno namestitvev nekoliko zaviti nazaj.
- Vstavite mešalno palico v mešalno lopatico.
- Prestrezni pladenj obesite z režami na sprednji strani podajalnika.
- Pokrov posode varno pritrdite na posodo.

Opomba: Stroj razstavite v obratnem vrstnem redu.

Navodila za uporabo

a) Priprava pijače:

OPOZORILO! Poskrbite, da temperatura pijače ni visoka.

- Raztopite in zmešajte KONCENTRAT z VODO v ustrezno posodo po proizvajalčevih receptih.

b) Nalijte pijačo v stroj:

OPOZORILO! Pijačo vlijte v posodo samo, ko je stroj IZKLOPLJEN (0) in izključen iz električnega napajanja. Ne nalivajte vročega napitka.

POZOR! Pijačo nalijte v LEVO posodo, ki je na strani kontrolne škatle za temperaturo, če uporabljate samo LEVO posodo.

- Odstranite pokrov posode.
- Pijačo previdno nalijte v posodo in zagotovite med nivojema L in MA.
- Po vlivanju/polnjenju pijače v posodo zaprite pokrov posode na vrhu posode.

c) Začnite uporabljati stroj:

- Pritisnite pokrov glavne stikalne omarice na DESNI strani stroja. Nato se bo pokrov škatle za prekllop spustil.
- Vključite stroj s pritiskom gumba za spuščanje [a] v položaj »K«. VKLJUČENA rdeča kontrolna lučka. Nato se bo začel postopek hlajenja.
- Pritisnite gumb za mešanje [za LEVO posodo] ali gumb [za DESNO posodo] v položaj »K« za vrtenje vesla.
- Pritisnite vse gumbе [stikalo za vklop, gumb za mešanje [za LEVO posodo], gumb za mešanje [za DESNO posodo]] v položaj »0«, da izklopite stroj.

d) Nastavitev temperature pijače:

Za nastavitev temperature posamezne posode dvignite plastični pokrov na levi strani enote. Bowl 1 je na levi strani enote, ko gledate s sprednje strani.

1. Vključite glavno stikalo na desni strani enote. Glavna lučka za napajanje bo zdaj na digitalnem krmilniku.
2. Za nastavitev temperature posode št. 1 dvakrat pritisnite tipko »Skok 1 / navzgor«. Zasveti kontrolna lučka »Bowl 1« in utripa trenutna nastavljena temperatura. Nastavite lahko »gumb 1 / Up« ali »gumb 2 / Down«, da nastavite temperaturni razpon med 0 °C in 10 °C.
Zdaj je nastavljena kontrolna temperatura za posodo 1. Postopek ponovite z gumboma »Skok 2/spust« in »Nastavi gumb«, da nastavite temperaturo preostalih posod.
3. Med delovanjem enota za 2 sekundi samodejno prikaže dejansko temperaturo vsake posode, kot prikazuje lučka pod simboli posode.
4. Motor in mešalo za vsako posodo lahko uporabljate neodvisno z ustreznimi stikalom na desni strani enote.
5. Za izklop hlajenja na izbrano posodo tri sekunde pritisnite ustrezno številko posode na upravljalni plošči. Za izbrano številko posode se prikažejo črke »IZKLOP«. Za vklop hlajenja pritisnite in držite 3 sekunde.

e) Razdeljevanje pijače:

- Ko je pijača dovolj ohlajena, potisnite ročico pipe, da jo sprostite. Opomba:
- Redno preverjajte temperaturo pijače v posodi. Stroj naj deluje, ko je v posodi tekočina.
- Če stroj ne deluje neprekinjeno, morate zaradi higiene odstraniti majhno količino iz območja pipe, preden ga postrežete stranki.

Čiščenje in vzdrževanje

- **POZORNOST!** Pred shranjevanjem, čiščenjem in vzdrževanjem napravo vedno izključite iz napajanja in se ohladite.
- Za čiščenje ne uporabljajte vodnega curka ali čistila za paro in naprave ne potiskajte pod vodo, saj se deli zmočijo in lahko pride do električnega udara.
- Če naprava ni v dobrem stanju čistoče, lahko to negativno vpliva na življenjsko dobo naprave in povzroči nevarno stanje.
- Ostanke hrane je treba redno čistiti in odstranjevati iz naprave. Če naprava ni pravilno očiščena, bo skrajšala življenjsko dobo in lahko med uporabo povzroči nevarno stanje.
- **NEVARNOST POŠKODB!** Pri ravnanju z ostrimi rezili med čiščenjem je treba biti previden.

Čiščenje

- Ohlajeno zunanjo površino očistite s krpo ali gobico, rahlo navlaženo z blago milnico.
- Zaradi higiene je treba napravo očistiti pred in po uporabi.
- Preprečite stik vode z električnimi komponentami.
- Notranjost posode očistite z neabrazivnim detergentom in jo sperite s čisto vodo.
- Naprave nikoli ne potaplajte v vodo ali druge tekočine.
- Nikoli ne uporabljajte agresivnih čistilnih sredstev, abrazivnih gobic ali čistilnih sredstev, ki vsebujejo klor. Za čiščenje ne uporabljajte jeklene volne, kovinskih pripomočkov ali ostrih ali konicastih predmetov. Ne uporabljajte bencina ali topil!
- Ko odtečete pijačo ali umazano vodo, pustite pipo odprto in sperite kotel s čisto vodo.
- Nobeni deli niso varni za pomivanje v pomivalnem stroju.

Vzdrževanje

- Redno preverjajte delovanje naprave, da preprečite resne nesreče.
- Če opazite, da naprava ne deluje pravilno ali da pride do težave, jo prenehajte uporabljati, izklopite in se obrnite na dobavitelja.
- Vsa vzdrževalna dela, instalacije in popravila morajo izvajati specializirani in pooblašteni tehniki ali jih priporoča proizvajalec.

a) Praznjenje posod:

- Preden posodo očistite, jo je treba najprej izprazniti z razpršilnikom.

b) Razstavite dozirno pipo:

- Prepričajte se, da je v posodi izpraznjena vsa pijača.
- Preden odstranite posodo za čiščenje, razstavite ročice in gred pipe. (Glejte ==> Namestitev / Sestavljanje in razstavljanje)

c) Pranje in razkuževanje delov:

POZOR! Vse dele demontaže je treba temeljito oprati in razkužiti. Priporočamo vsakodnevno čiščenje in razkuževanje tega stroja, da bi ohranili visoko stopnjo kakovosti hrane.

Za pravilno izvedbo tega postopka nadaljujte na naslednji način:

- Napolnite posodo z detergentom in vročo vodo temperature približno 40 ~ 50 °C;
- S to raztopino detergента temeljito operite dele za razstavljanje.
- Demontažo delov potopite v raztopino in jo namočite približno 30 minut.
- Nato ponovno operite dele s čisto vodo.
- Vse dele dobro osušite s čisto krpo.

d) Ponovno sestavljanje opranih delov

POZOR! Vse dele je treba skrbno ponovno sestaviti. (Glejte ==> Namestitev / sestavljanje in razstavljanje).

- Preverite tudi celovitost velikega gumijastega tesnila, če ga nosite, ga zamenjajte z novim (priloženim).
- Zamenjajte veliko gumijasto tesnilo vsaj vsakih 12 mesecev.

e) Izpiranje stroja

POZOR! Pred zagonom stroja po čiščenju morate izvesti cikel izpiranja, kot je opisano v nadaljevanju, z uporabo čiste vode, da odstranite ostanke.

- vlijete čisto vodo v skledе;
- Pustite, da stroj deluje vsaj 20 minut.
- Izključite stroj in izpraznite posodo z uporabo podajalnika.

f) Čiščenje prestreznega pladenja

- POZOR!** Prestrezni pladenj je treba dnevno izprazniti in očistiti.
- Odstranite prestrezni pladenj in ga vzemite ven.
 - Prestrezni pladenj in mrežo operite ločeno z mlačno vodo.
 - Dobro osušite oba dela in namestite mrežo nazaj na pladenj.
 - Čev za odvodnjavanje namestite v odprtino, ki je priložena.
 - Namestite pladenj za kapljanje nazaj na svoje mesto in ga pritrdite s strojem.

g) Redno preverjanje in vzdrževanje

- Ta stroj mora redno preverjati (vsaj vsakih 6 mesecev) specializiran pooblaščen tehnik. Ta periodični pregled zagotavlja, da so vsi nameščeni sestavni deli in sam stroj na visoki ravni varnosti.
- Vse obrabljene ali zlomljene dele je treba zamenjati z originalnim rezervnim delom. Prepovedano je uporabljati ta stroj, če je samo eden od njegovih delov okvarjen ali obrabljen.

Prevoz in skladiščenje

- Pred shranjevanjem se vedno prepričajte, da je bila naprava odklopljena iz napajanja in popolnoma ohlajena.
- Napravo shranjujte na hladnem, čistem in suhem mestu.
- Na napravo nikoli ne postavljajte težkih predmetov, saj bi to lahko poškodovalo napravo.
- Pri premikanju ali prevozu stroja zaradi težke teže je potrebna posebna previdnost. Z vsaj dvema osebama ali z uporabo vozička. Stroj premikajte počasi, previdno in nikoli ne nagnite za več kot 45°.
- Naprave ne premikajte med delovanjem. Med premikanjem napravo izključite iz napajanja in jo držite na dnu.

Odpravljanje težav

Če naprava ne deluje pravilno, preverite spodnjo tabelo za raztopino. Če težave še vedno ne morete odpraviti, se obrnite na dobavitelja/ponudnika storitev.

Težava	Možni vzrok	Možna rešitev
Stroj ne deluje, ko ga priključite v električno vtičnico.	Napajalni kabel in vtič se ne povezujeta trdno in pravilno.	Ponovno preverite povezavo. Prepričajte se, da so vse povezave trdno povezane.
	Stikalo za vklop v glavnem stikalnem polju ni pritisnjeno.	Pritisnite stikalo za vklop/izklop v položaj »L«.
Dovajanje pipe v podajalniku.	Gred pipe ni pravilno nameščen	Razstavite in ponovno preverite položaj.
	O-tesnilo gredi pipe ni pravilno nameščen.	

Tekoče uhajanje iz posode.	Posoda ni pravilno nameščena in nameščena.	Ponovno preverite položaj in ponovno namestite posodo.
	Veliko gumijasto tesnilo ni pravilno nameščeno.	Ponovno preverite položaj in ga znova sestavite.
	Veliko gumijasto tesnilo je obrabljeno.	Zamenjajte z novim gumijastim tesnilom.
Operacija hlajenja se ne začne.	Iztek hladilnega sredstva.	Obrnite se na dobavitelja.
	Ventilator v notranjosti nima operacije.	
	Pretok zraka ovira delovanje hlajenja.	Povečajte razmik okoli stroja, da boste imeli dobro prezračevanje.
Mešalne lopatice se ne vrtijo.	Mešanje motorja je pokvarjeno.	Obrnite se na dobavitelja.

Garancija

Okvare, ki vplivajo na funkcionalnost naprave in se pojavijo v enem letu po nakupu, se popravijo s brezplačnim popravilom ali zamenjavo, če je bila naprava uporabljena in se je ohranila v skladu z navodili in ni bila zlorabljena ali napačno uporabljena. To ne vpliva na vaše zakonske pravice. Če je za napravo veljala garancija, navedite, kje in kdaj je bila kupljena, in priložite dokazilo o nakupu (npr. račun).

Skladno z našo politiko nenehnega razvoja izdelkov si pridržujemo pravico do spremembe izdelka, embalaže in specifikacij dokumentacije brez predhodnega obvestila.

Odstranjevanje in okolje



Med odstranjevanjem naprave ne odvrzite izdelka skupaj z drugimi gospodinjstvi odpadki. Namesto tega ste sami odgovorni, da odpadno opremo odvrzete na ustrezno zbirno mesto. Neupoštevanje tega pravila lahko kaznuje v skladu z veljavnimi predpisi o odlaganju odpadkov. Ločeno zbiranje in recikliranje vaše odpadne opreme v času odlaganja bo pomagalo ohraniti naravne vire in zagotoviti, da se reciklira na način, ki varuje zdravje ljudi in okolje.

Za več informacij o tem, kam lahko odložite svoje odpadke za recikliranje, se obrnite na lokalno komunalno podjetje. Proizvajalci in uvozniki ne prevzemajo odgovornosti za recikliranje, obdelavo in ekološko odstranjevanje, bodisi neposredno bodisi prek javnega sistema.

Bästa kund,

Tack för att du köper denna apparat från Arktic. Läs denna bruksanvisning noggrant och var särskilt uppmärksam på de säkerhetsföreskrifter som anges nedan, innan du installerar och använder produkten för första gången.

Säkerhetsinstruktioner

- Använd apparaten endast för avsett ändamål som den är avsedd för, enligt beskrivningen i denna handbok.
- Tillverkaren är inte ansvarig för skador som orsakas av felaktig användning eller felaktig användning.
-  **FARA! RISK FÖR ELSTÖTAR!** Försök inte reparera produkten själv. Sänk inte ned apparatens elektriska delar i vatten eller andra vätskor. Håll aldrig produkten under rinnande vatten.
- **ANVÄND ALDRIG EN SKADAD APPARAT!** Kontrollera de elektriska anslutningarna och sladden regelbundet med avseende på skador. Om produkten är skadad, koppla bort den från eluttaget. Reparationer får endast utföras av en leverantör eller kvalificerad person för att undvika fara eller skada.
- **VARNING!** Vid placering av produkten ska strömkabeln dras säkert om det behövs för att undvika att oavsiktligt dra, skadas, komma i kontakt med värmetan eller orsaka snubbelrisk.
- **VARNING!** Så länge kontakten sitter i uttaget är produkten ansluten till strömförsörjningen.
- **VARNING!** Stäng ALLTID av apparaten innan den kopplas bort från strömförsörjningen, rengöring, underhåll eller förvaring.
- Anslut endast produkten till ett eluttag med den spänning och frekvens som anges på produktens etikett.
- Vidrör inte stickkontakten/elektriska anslutningar med våta eller fuktiga händer.
- Håll apparaten och elkontakter/anslutningarna borta från vatten och andra vätskor. Om produkten faller i vatten, ta omedelbart bort strömförsörjningsanslutningarna. Använd inte produkten förrän den har kontrollerats av en certifierad tekniker. Underlåtenhet att följa dessa instruktioner kommer att orsaka livshotande risker.
- Anslut strömförsörjningen till ett lättåtkomligt eluttag så att du kan koppla bort produkten omedelbart i en nödsituation.
- Se till att sladden inte kommer i kontakt med vassa eller heta föremål och håll den borta från öppen eld. Dra aldrig i nätsladden för att dra ut den ur vägguttaget, dra alltid i stickkontakten.
- Bär aldrig apparaten i sladden.
- Försök aldrig öppna apparatens hölje själv.
- För inte in föremål i apparatens hölje.
- Lämna aldrig apparaten utan uppsikt under användning.
- Denna produkt ska användas av utbildad personal i restaurangens kök, matsalar eller barpersonal osv.
- Apparaten får inte användas av personer med nedsatt fysisk, sensorisk eller mental förmåga eller personer som saknar erfarenhet och kunskap.
- Apparaten får under inga omständigheter användas av barn.
- Förvara apparaten och dess elektriska anslutningar utom räckhåll för barn.
- Använd aldrig tillbehör eller andra apparater än de som medföljer apparaten eller rekommenderas av tillverkaren. Underlåtenhet att göra detta kan utgöra en säkerhetsrisk för användaren och kan skada produkten. Använd endast origi-

naldelar och tillbehör.

- Använd inte produkten med en extern timer eller ett fjärrkontrollsystem.
- Placera inte produkten på ett värmeobjekt (bensin, elektrisk spis, kolspis, etc.).
- Täck inte över produkten när den är i drift.
- Placera inga föremål ovanpå produkten.
- Använd inte apparaten i närheten av öppen eld, explosiva eller lättantändliga material. Använd alltid produkten på en horisontell, stabil, ren, värmetålig och torr yta.
- Produkten är inte lämplig för installation i ett område där vattenstråle kan användas.
- Lämna ett utrymme på minst 20 cm runt apparaten för ventilation under användning.
- **VARNING!** Håll alla ventilationsöppningar på produkten fria från hinder.

Särskilda säkerhetsanvisningar

- Denna produkt är avsedd för kommersiellt bruk.
- Om nätsladden är skadad måste den bytas ut av tillverkaren, dess serviceombud eller personer med motsvarande kompetens för att undvika fara.
- **UPPMÄRKSAMHET!** Fyll inte lasten över MA-nivån.
-  **FÖRSIKTIGHET! RISK FÖR BRAND!** Köldmediet som används är R290. Det är ett brandfarligt köldmedium som är miljövänligt. Även om det är brandfarligt skadar det inte ozonskiktet och ökar inte växthuseffekten. Användningen av denna kylvätska har dock lett till en liten ökning av produktens ljudnivå. Förutom ljudet från kompressorn kan du kanske höra kylvätskan flöda runt systemet. Detta är oundvikligt och har ingen negativ inverkan på produktens prestanda. Var försiktig under transport och installation av produkten så att inga delar av kylsystemet skadas. Läckande kylvätska kan skada ögonen.
-  **VARNING!** Stäng av maskinen innan du öppnar maskinens hölje/skällock och kliv in på grund av indragningsrisk.
- **FÖRSIKTIGHET! RISK FÖR BRÄNSKADOR!** Köldmedievätska som sprutas på huden kan orsaka allvarliga brännskador. Skydda ögon och hud. Skölj omedelbart med kallt vatten om köldmedel bränns. Om brännskadorna är allvarliga, applicera is och kontakta omedelbart medicinsk behandling.
- **VARNING!** Ge tillräcklig ventilation i den omgivande strukturen vid inbyggnad. Blockera aldrig luftflödesuget och luftutloppet för att hålla luftcirkulationen.
- **VARNING!** Använd inte mekaniska anordningar eller andra metoder för att påskynda avfrostningsprocessen, förutom de som rekommenderas av tillverkaren.
- **VARNING!** Skada inte kylkretsen.
- **VARNING!** Använd inte elektriska apparater i produktens matförvaringsfack, såvida de inte är av den typ som rekommenderas av tillverkaren.
- Placera inga farliga produkter som bränsle, alkohol, färg, aerosolbarburk med lättantändligt drivmedel, brandfarliga eller explosiva ämnen osv. inuti eller i närheten av produkten.
- När produkten har installerats får den inte lutas i en vinkel större än 5° och det är nödvändigt att vänta 2 timmar innan den ansluts till strömförsörjningen för att slå på den. Detsamma gäller om produkten flyttas efteråt.

- Om produkten har stängts av eller kopplats bort från strömförsörjningen måste du vänta i 5 minuter tills den slås på igen.
- Inga andra apparater får anslutas till samma uttag som den här apparaten.

Avsedd användning

- Denna apparat är avsedd att användas för kommersiella tillämpningar, till exempel i kök av restauranger, matsalar, sjukhus och i kommersiella företag som bagerier, butcheries etc., men inte för kontinuerlig massproduktion av mat.
- Produkten är utformad för att sprida kall dryck som apelsinjuice, cola osv. All annan användning kan leda till skador på produkten eller personskador.
- Användning av apparaten för något annat ändamål ska betraktas som missbruk av apparaten. Användaren är ensam ansvarig för felaktig användning av enheten.

Jordningsinstallation

Denna produkt är klassificerad som **skyddsklass I** och måste anslutas till en skyddsjord. Jordning minskar risken för elektriska stötar genom att tillhandahålla en flyktledning för den elektriska strömmen.

Denna apparat är utrustad med en nätsladd med jordad kontakt eller elektriska anslutningar med jordad kabel. Anslutningarna måste vara korrekt installerade och jordade.

Produktens huvuddelar

(Fig. 1 på sidan 3)

1. Lock till skål
2. Skål
3. Huvudströmbrytare (på höger sida)
 - 3a. Strömbrytare
 - 3b. Omrörningsknapp [för VÄNSTER skål]
 - 3c. Omrörningsknapp [för HÖGER skål]
4. Temperaturregleringsbox (på vänster sida)
5. Luftventiler (på båda sidor)
6. Dispenser
7. Tryck på spaken
8. Droppbricka

Anmärkning: Innehållet i denna handbok gäller för alla listade objekt om inget annat anges. Utseendet kan skilja sig från illustrationerna.

Kontrollpanel

(Fig. 2 på sidan 3)

9. Huvudströmlampa
10. Indikatorlampa för skål 1
11. Indikatorlampa för skål 2
12. Knapp för skål 1/upp
13. Knapp för skål 2/ned
14. Inställningsknapp

Kretsschema

(Fig. 3 på sidan 3)

SW: Huvudströmbrytare

S1: Brytare för omrörningspaddel (skål 1)

M1: Omrörningsmotor (skål 1)

S2: Brytare för omrörningspaddel (skål 2)

M2: Omrörningsmotor (skål 2)

F1: Fläkt för kondens

F2: Fläkt för kondens

T1: Termostat

K1: Kompressor (R290)

Kr: Relä

Km: Motor

Kt: Termiskt skydd

Förberedelse före användning

- Ta bort allt skyddsemballage och emballage.
 - Kontrollera att apparaten är i gott skick och med alla tillbehör. Vid ofullständig eller skadad leverans, kontakta leverantören omedelbart. Använd i så fall inte enheten.
 - Rengör tillbehören och produkten före användning (se ==> Rengöring och underhåll).
 - Se till att produkten är helt torr.
 - Placera produkten på en horisontell, stabil och värmebeständig yta som är säker mot vattenstänk.
 - Behåll förpackningen om du tänker förvara produkten i framtiden.
 - Spara bruksanvisningen för framtida bruk.
- NOTERA!** På grund av tillverkningsrester kan apparaten avge en svag lukt under de första användningstillfällena. Detta är normalt och indikerar inte någon defekt eller fara. Se till att produkten är välventilerad.

Installation/montering och demontering

(Fig. 4 på sidan 4)

15. Skål

16. Spakspår

17. Krokär

Installation

- Alla operationer och installationer ska utföras uteslutande av specialutbildad personal, som måste organisera alla drifts- och installationssekvenser med hjälp av lämpliga verktyg, i strikt överensstämmelse med gällande bestämmelser.
- Denna maskin ska installeras inomhus och i en välventilerad miljö som placeras på en jämn, horisontell, torr, fast och ren yta. Tillåt minst 15 cm avstånd bakåt och minst 25 cm åt vänster och höger för tillräcklig ventilation.
- Denna maskin är avsedd för användning och måste installeras på plats där den kan övervakas av utbildad personal under drift.
- Efter installationen ska maskinen hållas i upprätt läge i minst 10 timmar innan den ansluts till elnätet för att slås på. Detta för att kylenheten ska kunna slå sig ner och undvika fara.
- Inga andra apparater får anslutas till samma uttag som den här apparaten.
- Vänta ca 10 minuter innan du slår på maskinen igen efter att den har stängts av eller kopplats ur från elnätet.

Montering/demontering

OBSERVERA! Se alltid till att maskinen är urkopplad från eluttaget och har svalnat helt före montering/demontering.

Montera maskinen enligt nedanstående procedur:

- Sätt i den stora gummipackningen längst ner på skålen. Detta har redan installerats i leveransen i varje skål. Två reservpackningar ingår och behöver bytas ut om de är slitna.
- Sänk ned skålen långsamt och fäst ovanpå kyldelen.

Obs! Tillsätt en liten mängd vatten på packningen för smörjning.

- Rulla ner O-ringen i kranaxeln. Vänd sedan upp och ned och för in i hålet i skålen.
- Trycksedan in kranspaken i skåran framför skålen och släpp på plats.

Den kan behöva böjas lite bakåt för att passa in.

- För in blandningspaddelstaven i blandningspaddeln.
- Häng droppbrickan med spåren på dispenserns framsida.
- Fäst skålens lock ordentligt på skålen.

Obs! Demontera maskinen i omvänd ordning.

Driftinstruktioner

a) Beredning av drycken:

VARNING! Se till att dryckens temperatur inte är hög.

- Späd och blanda CONCENTRATE med VATTEN i en lämplig behållare enligt tillverkarens recept.

b) Håll drycken i maskinen:

VARNING! Drycker ska endast hällas i skålen när maskinen är AV (0) och inte är ansluten till elnätet. Håll INTE varm dryck.

OBSERVERA! Håll drycken i VÄNSTER skål på sidan av temperaturregleringsboxen om VÄNSTER skål endast används.

- Ta bort skålens lock.
- Håll drycken försiktigt i skålen och se till att den ligger mellan L- och MA-nivån.
- Efter att ha hållt/fyllt på drycken i skålen, stäng skålens lock ovanpå skålen.

c) Börja använda maskinen:

- Tryck ned huvudväxellådans kåpa på maskinens HÖGER sida. Sedan frigörs kopplingsboxens kåpa.
- Slå PÅ maskinen genom att trycka på knappen (a) till läget "1". Röda indikeringslampor tänds. Kylprocessen startar sedan.
- Tryck antingen ned omrörningsknappen [för VÄNSTER skål] eller knappen [för HÖGER skål] till "1"-läget för att rotera paddeln.
- Tryck ned alla knappar (strömbrytare, omrörningsknapp [för VÄNSTER skål], omrörningsknapp [för HÖGER skål]) till läget "0" för att stänga AV maskinen.

d) Justering av dryckestemperatur:

För att justera temperaturen på varje enskild skål, lyft upp plasthölet på enhetens vänstra sida. Skål 1 sitter på enhetens vänstra sida när du tittar framifrån.

1. Slå på huvudströmbrytaren på enhetens högra sida. Huvudströmlamporna visas nu på den digitala kontrollen.
2. Tryck två gånger på knappen "Skål 1/upp" för att ställa in temperaturen på skål nr. 1. Indikatorlampan "Skål 1" tänds nu och den inställda temperaturen blinkar. Justera knappen "Skål 1/upp" eller "Skål 2/ned" för att ställa in temperaturintervall som ställas in mellan 0 °C och 10 °C.

Kontrolltemperaturen för skål 1 är nu inställd. Upprepa processen med knappen "Skål 2/ned" och "Ställ in knapp" för att ställa in temperaturen på de återstående skålarna.

3. Under drift visar enheten automatiskt den faktiska temperaturen för varje skål i 2 sekunder, vilket indikeras av lamporna under skålsymbolerna.
4. Motor och omrörare för varje skål kan manövreras oberoende av varandra med hjälp av relevant brytare på enhetens högra sida.

5. För att stänga av kylningen till en vald skål, tryck på relevant skålnummer på kontrollpanelen i 3 sekunder. Bokstäverna "AV" visas för det valda skålnumret. För att slå på kylningen, tryck och håll in i 3 sekunder.

e) Dispensera drycken:

- När drycken har svalnat tillräckligt trycker du på kranspaken för att dispensera drycken.

Obs!

- Kontrollera regelbundet temperaturen på drycken i skålen. Håll maskinen igång när det finns vätska inuti skålen.
- Om maskinen inte används kontinuerligt är det nödvändigt att kassera den lilla mängden från kranområdet innan den serveras till kunden på grund av hygien.

Rengöring och underhåll

- **UPPMÄRKSAMHET!** Koppla alltid bort produkten från eluttaget och låt den svalna före förvaring, rengöring och underhåll.
- Använd inte vattenstråle eller ångrengöringsmedel för rengöring och tryck inte apparaten under vattnet eftersom delarna kan bli våta och elektriska stötar kan uppstå.
- Om produkten inte hålls ren kan detta påverka produktens livslängd 0 negativt och leda till en färlig situation.
- Matrester bör rengöras regelbundet och avlägsnas från produkten. Om produkten inte rengörs ordentligt minskar dess livslängd och kan leda till ett färligt tillstånd under användning.
- **RISK FÖR SKADA!** Var försiktig vid hantering av vassa skärblad under rengöring.

Rengöring

- Rengör den kylta utsidan med en trasa eller svamp lätt fuktad med en mild tvålösning.
- Av hygieniska skäl bör produkten rengöras före och efter användning.
- Undvik att vatten kommer i kontakt med de elektriska komponenterna.
- Rengör behållarens insida med ett icke-slipande rengöringsmedel och skölj med rent vatten.
- Sänk aldrig ned apparaten i vatten eller andra vätskor.
- Använd aldrig aggressiva rengöringsmedel, slipande svampar eller rengöringsmedel som innehåller klor. Använd inte stålull, metalliska redskap eller vassa eller spetsiga föremål för rengöring. Använd inte bensin eller lösningsmedel!
- När du tömmer ut dryck eller smutsigt vatten, lämna kranen öppen och skölj pannan med rent vatten.
- Inga delar kan diskas i diskmaskin.

Underhåll

- Kontrollera regelbundet produktens funktion för att förhindra allvarliga olyckor.
- Om du ser att produkten inte fungerar som den ska eller om det är något problem, sluta använda den, stäng av den och kontakta leverantören.
- Allt underhålls-, installations- och reparationsarbete måste utföras av specialiserade och auktoriserade tekniker eller rekommenderas av tillverkaren.

a) Tömma skålarna:

- Innan en skål kan rengöras måste den tömmas på all dryck inuti skålen först med hjälp av dispensern.

b) Demontera dispenseringskranen:

- Se till att all dryck töms inuti skålen.
- Demontera kranspakarna och kranskaffet innan skålen tas bort för rengöring. (Se ==> Installation/montering och demontering)

c) Tvätta och desinficera delarna:

OBSERVERA! Alla demonteringsdelar måste tvättas och desinficeras noggrant. Vi rekommenderar starkt daglig rengöring och desinficering av denna maskin för att bibehålla en hög livsmedelskvalitet.

Gör så här för att utföra denna procedur korrekt:

- Fyll en behållare med rengöringsmedel och varmt vatten med en temperatur på ca 40 – 50 °C.
- Tvätta isär demonteringsdelarna noggrant med denna rengöringslösning.
- Doppa isär demonteringsdelarna i lösningen och blötlägg i ca 30 minuter.
- Tvätta sedan delarna igen med rent vatten.
- Torka alla delar väl med en ren trasa.

d) Montering av de tvättade delarna

OBSERVERA! Alla delar måste återmonteras noggrant. (Se = > Installation/montering och demontering).

- Kontrollera också att den stora gummipackningen är hel. Om den är sliten ska den bytas ut mot en ny (medföljer).
- Byt ut den stora gummipackningen minst var 12:e månad.

e) Skölja maskinen

OBSERVERA! Innan du startar maskinen efter rengöring måste du utföra sköljprogrammet enligt nedanstående procedurer med rent vatten för att avlägsna rester.

- Häll i rent vatten i skålarna.
- Låt maskinen vara igång i minst 20 minuter.
- Stäng AV maskinen och töm skålen med dispensern.

f) Rengöring av droppbrickan

OBSERVERA! Droppbrickan ska tömmas och rengöras dagligen.

- Ta bort droppbrickan från skåran och ta ut den.
- Tvätta droppbrickan och gallret separat med ljummet vatten.
- Torka båda delarna väl och sätt tillbaka gallret ovanpå brickan.
- Placera dräneringsslangen i den medföljande öppningen.
- Sätt tillbaka droppbrickan på plats och fäst den med maskinen.

g) Regelbunden kontroll och underhåll

- Denna maskin måste kontrolleras regelbundet (minst var sjätte månad) av en specialiserad behörig tekniker. Denna periodiska kontroll säkerställer att alla installerade komponenter och själva maskinen håller en hög säkerhetsnivå.
- Alla slitna eller trasiga delar måste bytas ut mot en originalreservdel. Det är förbjudet att använda denna maskin även om endast en del är defekt eller sliten.

Transport och förvaring

- Se alltid till att produkten har kopplats bort från strömförsörjningen och att den har svalnat helt före förvaring.
- Förvara apparaten på en sval, ren och torr plats.
- Placera aldrig tunga föremål på apparaten eftersom det kan skada den.
- Särskild försiktighet måste iakttas vid förflyttning eller trans-

port av maskinen på grund av dess tunga vikt. Med minst 2 personer eller med en vagn. Flytta maskinen långsamt, försiktigt och luta aldrig mer än 45°.

Felsökning

Om produkten inte fungerar som den ska, se tabellen nedan för att se hur lösningen fungerar. Om du fortfarande inte kan lösa problemet, kontakta leverantören/tjänsteleverantören.

Problem	Möjlig orsak	Möjlig lösning
Maskinen fungerar inte efter att den anslutits till eluttaget.	Nätsladden och kontakten ansluts inte ordentligt och korrekt.	Kontrollera anslutningen igen. Och se till att alla anslutningar är ordentligt anslutna.
	Strömbrytaren inuti huvudströmbrytaren trycks inte in.	Tryck ned strömbrytaren till läget "I".
Dispenserkransläckage.	Kranaxeln är inte korrekt monterad	Demontera och kontrollera läget igen.
	Kranaxelns O-ring är inte korrekt placerad.	
Vätskeläcka från skålen.	Skålen är inte monterad och korrekt monterad.	Kontrollera läget igen och montera ihop skålen igen.
	Den stora gummipackningen är inte korrekt placerad.	Kontrollera läget igen och montera ihop igen.
	Den stora gummipackningen är sliten.	Byt ut mot en ny gummipackning.
Kylning har inte startats.	Kylmedelskylmedel läcker ut.	Kontakta leverantören.
	Fläkten inuti fungerar inte.	
	Luftflödet hindrar kylningen.	Öka avståndet runt maskinen för att få god ventilation.
Blandningspaddlarna roterar inte.	Blandningsmotorn är defekt.	Kontakta leverantören.

Garanti

Alla defekter som påverkar produktens funktion och som blir uppenbara inom ett år efter inköpet kommer att repareras genom kostnadsfri reparation eller utbyte, förutsatt att produkten har använts och underhållits i enlighet med instruktionerna och inte har missbrukats eller missbrukats på något sätt. Dina lagstadgade rättigheter påverkas inte. Om produkten omfattas av garantin ska du ange var och när den köptes och inkludera inköpsbevis (t.ex. kvitto).

I enlighet med vår policy för kontinuerlig produktutveckling förbehåller vi oss rätten att ändra specifikationerna för produkt, förpackning och dokumentation utan föregående meddelande.

Кассеринг и miljø



Нар продуктен tas ur bruk får den inte kasseras tillsammans med annat hushållsavfall. Istället är det ditt ansvar att kassera din avfallsutrustning genom att lämna över den till en utsedd uppsamlingsplats. Underlåtenhet att följa denna regel kan bestraffas i enlighet med gällande bestämmelser om avfallshandling. Separat insamling och återvinning av din avfallsutrustning vid tidpunkten för kassering kommer att bidra till att bevara naturresurser och säkerställa att den återvinns på ett sätt som skyddar människors hälsa och miljön.

För mer information om var du kan lämna in ditt avfall för återvinning, kontakta ditt lokala återvinningsföretag. Tillverkarna och importörerna tar inte ansvar för materialåtervinning, behandling och ekologiskt bortskaffande, varken direkt eller genom ett offentligt system.

БЪЛГАРСКИ

Уважаеми клиенти,

Благодарим Ви, че закупили този уред Arctic. Прочетете внимателно това ръководство за потребителя, като обърнете особено внимание на правилата за безопасност, описани по-долу, преди да инсталирате и използвате този уред за първи път.

Инструкции за безопасност

- Използвайте уреда само по предназначение, за което е предназначен, както е описано в това ръководство.
- Производителят не носи отговорност за щети, причинени от неправилна работа и неправилна употреба.
-  **ОПАСНОСТ! РИСК ОТ ТОКОВ УДАР!** Не се опитвайте да ремонтирате уреда сами. Не потапяйте електрическите части на уреда във вода или други течности. Никога не дръжте уреда под течаща вода.
- **НИКОГА НЕ ИЗПОЛЗВАЙТЕ ПОВРЕДЕН УРЕД!** Проверявайте редовно електрическите връзки и кабела за повреда. Когато е повреден, изключете уреда от електрозахранването. Всички ремонти трябва да се извършват само от доставчик или квалифицирано лице, за да се избегне опасност или нараняване.
- **ПРЕДУПРЕЖДЕНИЕ!** Когато позиционирате уреда, прокарайте захранващия кабел безопасно, ако е необходимо, за да избегнете неволно дърпане, повреда, контакт с нагревателната повърхност или опасност от препъване.
- **ПРЕДУПРЕЖДЕНИЕ!** Докато щепселът е в гнездото, уредът е свързан към захранването.
- **ПРЕДУПРЕЖДЕНИЕ!** ВИНАГИ изключвайте уреда, преди да го изключите от захранването, почистването, поддръжката или съхранението.
- Свържете уреда към електрически контакт само с напрежението и честотата, посочени на етикета на уреда.
- Не докосвайте щепсела/електрическите връзки с мокри или влажни ръце.
- Дръжте уреда и електрическите щепсели/връзки далеч от вода и други течности. Ако уредът попадне във вода, незабавно извадете връзките на захранването. Не използвайте уреда, докато не бъде проверен от сертифициран техник. Неспазването на тези инструкции ще доведе до животозастрашаващи рискове.

- Свържете захранването към лесно достъпен електрически контакт, така че да можете да изключите уреда незабавно в случай на спешност.
- Уверете се, че кабелът не влиза в контакт с остри или горещи предмети и го дръжте далеч от открит огън. Никога не дърпайте захранващия кабел, за да го изключите от контакта, а винаги дърпайте щепсела вместо това.
- Никога не носете уреда за кабела му.
- Никога не се опитвайте да отваряте корпуса на уреда сами.
- Не вкарвайте предмети в корпуса на уреда.
- Никога не оставяйте уреда без надзор по време на употреба.
- Този уред трябва да се управлява от обучен персонал в кухнята на ресторанта, столовете или бара и др.
- Този уред не трябва да се използва от лица с намалени физически, сетивни или умствени възможности или лица, които нямат опит и познания.
- Този уред при никакви обстоятелства не трябва да се използва от деца.
- Съхранявайте уреда и неговите електрически връзки на място, недостъпно за деца.
- Никога не използвайте аксесоари или допълнителни устройства, различни от доставените с уреда или препоръчани от производителя. Неспазването на това може да представлява риск за безопасността на потребителя и да повреди уреда. Използвайте само оригинални части и аксесоари.
- Не работете с този уред чрез външен таймер или система за дистанционно управление.
- Не поставяйте уреда върху нагревателен предмет (бензин, електричество, печка с въглен и др.).
- Не покривайте уреда при работа.
- Не поставяйте предмети върху уреда.
- Не използвайте уреда в близост до открит пламък, експлозивни или запалими материали. Винаги работете с уреда на хоризонтална, стабилна, чиста, топлоустойчива и суха повърхност.
- Уредът не е подходящ за монтаж в зона, където може да се използва водна струя.
- Оставете пространството на най-малко 20 см около уреда за вентилация по време на употреба.
- **ПРЕДУПРЕЖДЕНИЕ!** Пазете всички вентилационни отвори на уреда от препятствия.

Специални инструкции за безопасност

- Този уред е предназначен за търговска употреба.
- Ако захранващият кабел е повреден, той трябва да бъде заменен от производителя, неговия сервизен агент или лица с подобна квалификация, за да се избегне опасност.
- **ВНИМАНИЕ!** Не пълнете товара над нивото на МА.
-  **ПРЕДПАЗЛИВОСТ! РИСК ОТ ПОЖАР!** Използваният хладилен агент е R290. Това е запалим хладилен агент, който е щадящ околната среда. Въпреки че е запалим, той не уврежда озоновия слой и не увеличава парниковия ефект. Употребата на тази охлаждаща течност обаче е довела до леко повишаване на нивото на шума на уреда. В допълнение към шума на компресора, може да чуете как охлаждащата течност тече около системата. Това е неизбежно и няма неблагоприятен ефект върху работата на уреда. По време на транспортира-

нето и настройката на уреда трябва да се внимава да не се повредят части от охладителната система. Изтичането на охлаждаща течност може да повреди очите.

-  **ПРЕДУПРЕЖДЕНИЕ!** Изключете машината, преди да отворите ограждението/капака на капака на машината и влезте вътре поради опасност от движение при изтегляне.
- **ПРЕДПАЗЛИВОСТ! РИСК ОТ ИЗГАРЯНИЯ!** Хладилната течност, напръскана върху кожата, може да причини критични изгаряния. Пазете очите и кожата си защитени. Ако възникне изгаряне на хладилния агент, изплакнете незабавно със студена вода. В случай че изгарянията са тежки, нанесете лед и незабавно се свържете с медицинското лечение.
- **ПРЕДУПРЕЖДЕНИЕ!** Осигурете достатъчна вентилация в заобикалящата структура при вграждане. Никога не блокирайте всмукването на въздушен поток и изхода за въздух, за да поддържате циркулацията на въздуха.
- **ПРЕДУПРЕЖДЕНИЕ!** Не използвайте механични устройства или други средства за ускоряване на процеса на размразяване, различни от препоръчаните от производителя.
- **ПРЕДУПРЕЖДЕНИЕ!** Не повреждайте хладилната верига.
- **ПРЕДУПРЕЖДЕНИЕ!** Не използвайте електрически уреди в отделенията за съхранение на храна на уреда, освен ако не са от типа, препоръчан от производителя.
- Не поставяйте опасни продукти, като гориво, алкохол, боя, аерозолни кутии със запалим пропелант, запалими или експлозивни вещества и др. във или близо до уреда.
- След като бъде инсталиран, уредът не трябва да се накланя под ъгъл, по-голям от 5° и е необходимо да изчакате 2 часа, преди да го свържете към захранването, за да го включите. Същото важи и ако уредът се премести след това.
- Ако уредът е изключен или изключен от електрозахранването, е необходимо да изчакате 5 минути, докато се включи отново.
- Не трябва да се включват други уреди в същия контакт, както при този уред.

Предназначение

- Този уред е предназначен за търговски приложения, например в кухни на ресторанти, столове, болници и търговски предприятия като пекарни, месари и др., но не и за непрекъснато масово производство на храна.
- Уредът е предназначен за разпръскване на студени напитки като портокалов сок, кола и др. Всяка друга употреба може да доведе до повреда на уреда или до нараняване.
- Работата с уреда за всякакви други цели се счита за злоупотреба с устройството. Потребителят носи цялата отговорност за неправилна употреба на устройството.

Заземяваща инсталация

Този уред е класифициран като **защитен клас I** и трябва да бъде свързан към защитно заземяване. Заземяването намалява риска от токов удар, като осигурява изходен проводник за електрически ток.

Този уред е снабден със захранващ кабел със заземяващ щепсел или електрически връзки със заземяващ проводник. Връзките трябва да бъдат правилно монтирани и заземени.

Основни части на продукта

(Фиг. 1 на страница 3)

1. Капак на купата
2. Купа
3. Кутия за основен превключвател (от дясната страна)
За. Превключвател за захранване
Зб. Бутон за разбъркване [за ЛЯВА купа]
Зв. Бутон за разбъркване [за ДЯСНА купа]
4. Кутия за контрол на температурата (от лявата страна)
5. Отвори за въздух (от двете страни)
6. Дозатор
7. Докоснете лоста
8. Тавичка за капене

Забележка: Съдържанието на това ръководство се отнася за всички изброени елементи, освен ако не е посочено друго. Външният вид може да се различава от показаните илюстрации.

Контролен панел

(Фиг. 2 на страница 3)

9. Основна светлина за захранване
10. Индикаторна лампа за купа 1
11. Индикаторна лампа за купа 2
12. Бутон за купа 1 / нагоре
13. Бутон за купа 2/Надолу
14. Бутон за настройка

Схема на веригата

(Фиг. 3 на страница 3)

SW: Основен превключвател

S1: Превключвател за разбъркваща лопатка (Була 1)

M1: Двигател на стрелката (Копче 1)

S2: Превключвател за разбъркваща лопатка (Bowl 2)

M2: Двигател на стрелката (Копче 2)

F1: Вентилатор за кондензация

F2: Вентилатор за кондензация

T1: Термостат

K1: Компресор (R290)

Kr: Реле

Km: Мотор

Kt: Термичен протектор

Подготовка преди употреба

- Отстранете всички защитни опаковки и опаковки.
 - Проверете дали устройството е в добро състояние и с всички аксесоари. В случай на непълна или повредена доставка, моля, свържете се незабавно с доставчика. В този случай не използвайте устройството.
 - Почистете принадлежностите и уреда преди употреба (вижте ==> Почистяване и поддръжка).
 - Уверете се, че уредът е напълно сух.
 - Поставете уреда върху хоризонтална, стабилна и топлоустойчива повърхност, която е безопасна срещу пръски вода.
 - Съхранявайте опаковката, ако възнамерявате да съхранявате уреда си в бъдеще.
 - Запазете ръководството за потребителя за бъдещи справки.
- БЕЛЕЖКА!** Поради остатъци от производството, уредът може да излъчва лек мирис по време на първите няколко употреби. Това е нормално и не показва никакъв дефект или опасност. Уверете се, че уредът е добре вентилиран.

Монтаж / монтаж и разглобяване

(Фиг. 4 на страница 4)

15. Купа
16. Лостов канал
17. Куки

Инсталиране

- Всички операции и инсталации трябва да се извършват изключително от специализиран обучен персонал, който трябва да организира всички оперативни и инсталационни последователности с помощта на подходящи инструменти, при стриктно спазване на приложимите разпоредби.
- Тази машина трябва да се монтира на закрито и в добре проветрива среда, като се поставя на хоризонтална, суха, твърда и чиста повърхност. Оставете най-малко 15 см разстояние отзад и най-малко 25 см наляво и надясно за адекватна вентилация.
- Тази машина е за употреба и трябва да бъде монтирана на място, където може да бъде наблюдавана от обучен персонал по време на работа.
- След монтажа оставете машината в изправено положение за най-малко 10 часа, преди да я свържете към електрозахранването, за да се включи. Това е, за да се позволи на хладилния агрегат да се утаи и да се избегне опасност.
- Не трябва да се включват други уреди в същия контакт, както при този уред.
- Изчакайте около 10 минути, преди да включите отново машината, след като е била изключена или изключена от електрозахранването.

Сглобяване/разглобяване

ВНИМАНИЕ! Винаги се уверявайте, че машината е изключена от електрическия контакт и е напълно охладена преди сглобяване/разглобяване.

Монтирайте машината, както е описано в следната процедура:

1. Поставете голямото гумено уплътнение на дъното на купата. Това вече е инсталирано при доставката във всяка купа. Включени са две резервни уплътнения и трябва да бъдат сменени, ако са износени.
 2. Спуснете бавно купата и я поставете върху охлаждащата част. Забележка: Добавете малко количество вода върху уплътнението за смазване.
 3. Завъртете 0-пръстена надолу по вала на крана. След това обърнете и вкарайте в отвора в купата.
 4. След това натиснете лоста на крана в слота пред купата и го пуснете на място. Може да се наложи да се огъне малко назад, за да се побере лесно.
 5. Поставете пръта на смесителния гребен в смесителния гребен.
 6. Качете тавата за отцеждане с отворите в предната част на дозатора.
 7. Закрепете здраво капака на купата към купата.
- Забележка: Разглобете машината в обратен ред.

Инструкции за работа

a) Приготвяне на напитката:

ПРЕДУПРЕЖДЕНИЕ! Уверете се, че температурата на напитката не е висока.

- Разредете и смесете КОНЦЕНТРАТА с ВОДА в подходящ контейнер, като следвате рецептите на производителя.

b) Изсипете напитката в машината:

ПРЕДУПРЕЖДЕНИЕ! Напитката трябва да се излива в купата само когато машината е ИЗКЛ. [0] и е изключена от електрозахранването. НЕ изливайте гореща напитка.

ВНИМАНИЕ! Изсипете напитката в ЛЯВАта купа, която е от страната на кутията за регулиране на температурата, ако се използва само ЛЯВА купа.

- Свалете капака на купата.
- Изсипете напитката в купата внимателно и се уверете между ниво **L** и **MA**.
- След изливане/реконструиране на напитката в купата, затворете капака на купата върху купата.

c) Започнете работа с машината

- Натиснете надолу капака на главната кутия за превключване от ДЯСНАТА страна на машината. След това капакът на разпределителната кутия ще се освободи.
- Включете машината, като натиснете бутон [a] до положението „I“. Червените индикатори светват. След това ще започне процесът на охлаждане.
- Натиснете или бутон за разбъркване [за ЛЯВА купа] или бутон [за ДЯСНА купа] до позиция „I“ за завъртане на греблото.
- Натиснете надолу всички бутони [клучо за захранване, бутон за разбъркване [за ЛЯВА купа], бутон за разбъркване [за ДЯСНА купа]] до позиция „0“, за да изключите машината.

d) Регулиране на температурата на напитките:

За да регулирате температурата на всяка отделна купа, повдигнете пластмасовия капак от лявата страна на уреда. Купа 1 е от лявата страна на уреда, когато гледате отпред.

1. Включете главния превключвател от дясната страна на уреда. Сега на цифровия контрол ще се покаже основният светлинен индикатор на захранването.
2. За да зададете температурата на купа No 1, натиснете два пъти бутон „Бутало 1 / Нагоре“. Сега ще светне индикаторната лампа „Bowl 1“ и зададената в момента температура ще започне да мига. Регулирайте бутон „Бутон 1 / Нагоре“ или „Бутон 2 / Бутон надолу“, за да зададете температурен диапазон между 0°C и 10°C. Контролната температура за купа 1 вече е зададена. Повторете процеса, като използвате бутон „Бутало 2 / Надолу“ и бутон „Задаване“, за да зададете температурата на останалите купати.
3. Когато работи, уредът автоматично ще показва действителната температура на всяка купа за 2 секунди, както е посочено от лампата под символите на купата.
4. Моторът и бъркалката за всяка купа могат да работят независимо, като се използва съответния превключвател от дясната страна на уреда.
5. За да изключите охлаждането на избрана купа, натиснете съответния номер на купата на контролния панел за 3 секунди. Буквите „ИЗКЛ.“ ще се покажат за избрания номер на купата. За да включите охлаждането, натиснете и задръжте за 3 секунди.

e) Отпускане на напитката:

- След като напитката е достатъчно охладена, натиснете лоста на крана, за да отпуснете напитката.
- Забележка:
- Редовно проверявайте температурата на напитката в купата. Дръжте машината да работи, когато в купата има течност.

- Ако машината не работи непрекъснато, е необходимо да извърлите малкото количество от зоната на крана, преди да служите за клиента поради хигиенни причини.

Почистване и поддръжка

- **ВНИМАНИЕ!** Винаги изключвайте уреда от електрозахранването и охлаждайте преди съхранение, почистване и поддръжка.
- Не използвайте водна струя или пароструйка за почистване и не натискайте уреда под водата, тъй като частите ще се намокрят и може да се получи токов удар.
- Ако уредът не се поддържа в добро състояние на чистота, това може да повлияе неблагоприятно на живота на уреда и да доведе до опасна ситуация.
- Остащите от храна трябва редовно да се почистват и отстраняват от уреда. Ако уредът не е почистен правилно, това ще намали неговия експлоатационен живот и може да доведе до опасно състояние по време на употреба.
- **ОПАСНОТ О НАРАНЯВАНЕ!** Трябва да се внимава при работа с острието режечи остриета по време на почистване.

Почистване

- Почистете охладената външна повърхност с кърпа или гъба, леко навлажнена с мек сапунен разтвор.
- По хигиенни причини уредът трябва да се почиства преди и след употреба.
- Избягвайте контакт на вода с електрическите компоненти.
- Почистете вътрешността на контейнера с неабразивен препарат и изплакнете с чиста вода.
- Никога не потапяйте уреда във вода или други течности.
- Никога не използвайте агресивни почистващи препарати, абразивни гъби или почистващи препарати, съдържащи хлор. Не използвайте стоманена вълна, метални прибори или остри или остри предмети за почистване. Не използвайте бензин или разтворители!
- Когато източвате напитката или мръсната вода, оставете крана отворен и изплакнете котела с чиста вода.
- Никакви части не са безопасни за съдомиялна машина.

Поддръжка

- Проверявайте редовно работата на уреда, за да предотвратите сериозни инциденти.
- Ако видите, че уредът не работи правилно или че има проблем, спрете да го използвате, изключете го и се свържете с доставчика.
- Всички дейности по поддръжка, монтаж и ремонт трябва да се извършват от специализирани и упълномощени техници или да се препоръчат от производителя.

a) Изпразване на купите:

- Преди да може да се почисти купата, тя трябва първо да се изпразне цялата напитка в купата, като се използва дозаторът.

b) Разглюбете крана за дозиране:

- Уверете се, че цялата напитка е изпразнена в купата.
- Разглюбете лостовете на крана и вала на крана, преди да извадите купата за почистване. (Вижте ==> Монтаж / Монтаж и разглюбяване)

c) Измиване и дезинфекция на частите:

ВНИМАНИЕ! Всички части за разглюбяване трябва да бъдат щателно измити и дезинфекцирани. Силно препоръчваме ежедневно почистване и дезинфекция на тази машина, за да се поддържа високо качество на храната.

За да извършите тази процедура правилно, процедирайте както следва:

- Напълнете контейнер с препарат и гореща вода с температура около 40 ~ 50°C;
- Измийте частите за разглюбяване старателно с този разтвор на почистващ препарат.
- Потопете частите за разглюбяване в разтвора и ги накснете за около 30 минути.
- След това измийте частите отново с чиста вода.
- Подсушете добре всички части с чиста кърпа.

d) Повторно сглобяване на измитите части

ВНИМАНИЕ! Всички части трябва да бъдат внимателно сглобени отново. (Вижте ==> Монтаж / монтаж и разглюбяване).

- Проверете и целостта на голямото гумено уплътнение, ако е износено, сменете го с ново (доставено).
- Сменете голямото гумено уплътнение най-малко на всеки 12 месеца.

e) Изплакване на машината

ВНИМАНИЕ! Преди да стартирате машината след почистване, трябва да извършите цикъла на изплакване, както е описано по-долу, като използвате чиста вода, за да отстраните остащите.

- Изсипете чистата вода в купите;
- Оставете машината да работи поне 20 минути.
- Изключете машината и изпразнете купата с помощта на дозатора.

f) Почистване на тавата за отцеждане

ВНИМАНИЕ! Тавата за отцеждане трябва да се изпразва и почиства ежедневно.

- Извадете тавата за отцеждане от отвора и я извадете.
- Измийте тавата за отцеждане и решетката отделно с хладката вода.
- Подсушете добре и двете части и поставете обратно решетката върху тавата.
- Поставете дренажния маркуч в предоставения отвор.
- Поставете обратно тавата за отцеждане на място и я закрепете с машината.

g) Редовна проверка и поддръжка

- Тази машина трябва периодично да се проверява (най-малко на всеки 6 месеца) от специализиран оторизиран техник. Тази периодична проверка служи за гарантиране, че всички инсталирани компоненти и самата машина са на високо ниво на безопасност.
- Всички износени или счупени части трябва да бъдат заменени с оригинална резервна част. Забранено е да се използва тази машина, когато дори само една от нейните части е неизправна или износена.

Транспортиране и съхранение

- Преди съхранение винаги се уверявайте, че уредът е изключен от електрозахранването и е напълно охладен.
- Съхранявайте уреда на хладно, чисто и сухо място.

- Никога не поставяйте тежки предмети върху уреда, тъй като това може да го повреди.
- Не местете уреда, докато работи. Изключете уреда от електрозахранването, когато се движите, и го задръжте в долната част.
- Трябва да се обърне специално внимание при преместване или транспортиране на машината поради нейното тежко тегло. С най-малко 2 души или с помощта на колелца. Преместете машината бавно, внимателно и никога не се наклонявайте на повече от 45°.

Отстраняване на неизправности

Ако уредът не работи правилно, моля, проверете таблицата по-долу за разтвора. Ако все още не можете да разрешите проблема, моля, свържете се с доставчика/доставчика на услуги.

Проблем	Възможна причина	Възможно решение
Машината не работи след включване в електрически контакт.	Захранващият кабел и щепселът не се свързват здраво и правилно.	Проверете отново връзката. И се уверете, че всички връзки са здраво свързани.
	Превключвателят на захранването в кутията на главния превключвател не е натиснат.	Натиснете превключвателя на захранването в положение „I“.
Изтичане на крана на диспенсера.	Валт на крана не е монтиран правилно.	Разгледете и проверете отново позицията.
	0-пръстенът на чешмения вал не е поставен правилно.	
Изтичане на течност от купата.	Купата не е монтирана и монтирана правилно.	Проверете отново позицията и сгледете отново купата.
	Голямото гумено уплътнение не е поставено правилно.	Проверете отново позицията и отново я сгледете.
	Голямото гумено уплътнение е износено.	Сменете с ново гумено уплътнение.
Операцията по охлаждането не е стартирана.	Хладилният агент на охлаждащата течност изтича.	Свържете се с доставчика.
	Вентилаторът вътре няма работа.	
	Въздушният поток възпрепятства работата по охлаждането.	Увеличете разстоянието около машината, за да имате добра вентилация.
Смесващите подложки не се въртят.	Смесващият мотор е дефектен.	Свържете се с доставчика.

структите и не е бил злоупотребяван или употребяван по никакъв начин. Вашите законови права не са засегнати. Ако се изисква гаранция на уреда, посочете къде и кога е закупен и добавете доказателство за покупка (напр. разписка). В съответствие с нашата политика за непрекъснато разработване на продукти ние си запазваме правото да променяме без предизвестие спецификациите на продукта, опаковката и документацията.

Изхвърляне и околна среда



При извеждане от употреба на уреда, продуктът не трябва да се изхвърля заедно с други битови отпадъци. Вместо това, Ваша отговорност е да изхвърлите оборудването за отпадъци, като го предадете на определен пункт за събиране. Неспазването на това правило може да бъде санкционирано в съответствие с приложимите разпоредби за изхвърляне на отпадъци. Разделното събиране и рециклиране на Вашето оборудване за отпадъци по време на изхвърлянето ще помогне за запазването на природните ресурси и за гарантиране на рециклирането им по начин, който защитава човешкото здраве и околната среда.

За повече информация за това къде можете да оставите отпадъците си за рециклиране, моля, свържете се с местната компания за събиране на отпадъци. Производителите и вносителите не носят отговорност за рециклиране, третиране и изхвърляне на околната среда, нито директно, нито чрез обществена система.

РУССКИЙ

Уважаемый клиент!

Благодарим вас за покупку этого прибора Arctic. Внимательно прочитайте данное руководство пользователя, уделяя особое внимание приведенным ниже правилам техники безопасности, прежде чем устанавливать и использовать прибор в первый раз.

Инструкции по технике безопасности

- Используйте прибор только по назначению, предназначенному для него, как описано в данном руководстве.
- Изготовитель не несет ответственности за любые повреждения, вызванные неправильной эксплуатацией и неправильным использованием.



- **ОПАСНОСТЬ! РИСК ПОРАЖЕНИЯ ЭЛЕКТРИЧЕСКИМ ТОКОМ!** Не пытайтесь самостоятельно отремонттировать прибор. Не погружайте электрические части прибора в воду или другие жидкости. Никогда не держите прибор под проточной водой.

НИКОГДА НЕ ИСПОЛЗУЙТЕ ПОВРЕЖДЕННЫЙ ПРИБОР!

- Регулярно проверяйте электрические соединения и шнур на наличие повреждений. Если прибор поврежден, отключите его от источника питания. Любые ремонтные работы должны выполняться только поставщиком или квалифицированным специалистом во избежание опасности или травм.
- **ПРЕДУПРЕЖДЕНИЕ!** При размещении прибора проложите кабель питания безопасно, если это необходимо, чтобы избежать непреднамеренного вытягивания, повреждения, контакта с нагревательной поверхностью или возникновения опасности спотыкания.
- **ПРЕДУПРЕЖДЕНИЕ!** Пока вилка находится в розетке, прибор подключен к источнику питания.

Гаранция

Всеки дефект, засягащ функционалността на уреда, който се вижда в рамките на една година след покупката, ще бъде ремонтиран чрез безплатен ремонт или замяна, при условие че уредът е бил използван и поддържан в съответствие с ин-

- **ПРЕДУПРЕЖДЕНИЕ!** ВСЕГДА выключайте прибор перед отключением от источника питания, очисткой, техническим обслуживанием или хранением.
- Подключайте прибор к электрической розетке только с напряжением и частотой, указанными на этикетке прибора.
- Не прикасайтесь к штепсельным/электрическим соединениям влажными или влажными руками.
- Держите прибор и электрические штепсели/разъемы вдали от воды и других жидкостей. Если прибор упадет в воду, немедленно отсоедините соединения источника питания. Не используйте прибор до тех пор, пока он не будет проверен сертифицированным техническим специалистом. Несоблюдение этих инструкций может привести к опасным для жизни рискам.
- Подключите источник питания к легкодоступной электрической розетке, чтобы вы могли немедленно отсоединить прибор в случае чрезвычайной ситуации.
- Убедитесь, что шнур не соприкасается с острыми или горячими предметами, и держите его вдали от открытого огня. Никогда не тяните за шнур питания, чтобы отсоединить его от розетки, а всегда тяните за вилку.
- Никогда не переносите прибор за шнур.
- Никогда не пытайтесь самостоятельно открыть корпус прибора.
- Не вставляйте предметы в корпус прибора.
- Никогда не оставляйте прибор без присмотра во время использования.
- Данный прибор должен эксплуатироваться обученным персоналом на кухне ресторана, столовых, бара и т. д.
- Данный прибор не должен эксплуатироваться лицами с ограниченными физическими, сенсорными или умственными способностями, а также лицами с недостаточным опытом и знаниями.
- Данный прибор ни при каких обстоятельствах не должен использоваться детьми.
- Храните прибор и его электрические соединения в недоступном для детей месте.
- Никогда не используйте принадлежности или какие-либо дополнительные устройства, кроме поставляемых вместе с прибором или рекомендованных производителем. Несоблюдение этого требования может представлять угрозу для безопасности пользователя и повредить прибор. Используйте только оригинальные детали и принадлежности.
- Не эксплуатируйте прибор с помощью внешнего таймера или системы дистанционного управления.
- Не ставьте прибор на нагревательный предмет (бензин, электроплиту, угольную плиту и т. д.).
- Не закрывайте прибор во время работы.
- Не кладите какие-либо предметы на прибор.
- Не используйте прибор вблизи открытого огня, взрывчатых или легковоспламеняющихся материалов. Всегда эксплуатируйте прибор на горизонтальной, устойчивой, чистой, теплостойкой и сухой поверхности.
- Прибор не подходит для установки в местах, где можно использовать водяной джиглер.
- Во время использования оставляйте вокруг прибора пространство не менее 20 см для вентиляции.
- **ПРЕДУПРЕЖДЕНИЕ!** Не допускайте засорения всех вентиляционных отверстий прибора.

Специальные инструкции по технике безопасности

- Данный прибор предназначен для коммерческого использования.
- Если шнур питания поврежден, он должен быть заменен изготовителем, его агентом по обслуживанию или лицами с аналогичной квалификацией во избежание опасности.
- **ВНИМАНИЕ!** Не заполняйте груз выше уровня МА.



С ОСТОРОЖНОСТЬЮ! РИСК ПОЖАРА!

Используемым хладагентом является R290. Это горючий хладагент, который является экологически безопасным.

- Хотя он огнеопасен, он не повреждает озоновый слой и не усиливает парниковый эффект. Однако использование этой охлаждающей жидкости привело к небольшому повышению уровня шума прибора. В дополнение к шуму компрессора вы можете услышать поток охлаждающей жидкости вокруг системы. Это неизбежно и не оказывает отрицательного влияния на работу прибора. При транспортировке и настройке прибора необходимо соблюдать осторожность, чтобы не повредить детали системы охлаждения. Утечка охлаждающей жидкости может повредить глаза.



ПРЕДУПРЕЖДЕНИЕ! Выключите машину перед

- открытием корпуса машины/крышки чаши и войдите в нее из-за опасности втягивания.

- **С ОСТОРОЖНОСТЬЮ! РИСК ОЖОГОВ!** Нанесение на кожу хладагента может вызвать критические ожоги. Защищайте глаза и кожу. При ожогах хладагента немедленно промойте его холодной водой. В случае тяжелых ожогов прикладывайте лед и немедленно обратитесь за медицинской помощью.

- **ПРЕДУПРЕЖДЕНИЕ!** Обеспечьте достаточную вентиляцию в окружающей конструкции при встраивании. Никогда не блокируйте всасывание воздушного потока и выпускное отверстие для воздуха, чтобы обеспечить циркуляцию воздуха.

- **ПРЕДУПРЕЖДЕНИЕ!** Не используйте механические устройства или другие средства для ускорения процесса размораживания, кроме рекомендованных производителем.

- **ПРЕДУПРЕЖДЕНИЕ!** Не повредите контур хладагента.

- **ПРЕДУПРЕЖДЕНИЕ!** Не используйте электрические приборы внутри отделений для хранения продуктов, если они не рекомендованы производителем.

- Не помещайте в прибор или рядом с ним какие-либо опасные продукты, такие как топливо, спирт, краска, аэрозольные баллончики с горючим топливом, легковоспламеняющимися или взрывоопасными веществами и т. д.

- После установки прибор не следует наклонять под углом более 5°, и для его включения необходимо подождать 2 часа, прежде чем подключать его к источнику питания. То же самое относится и к случаям, когда прибор перемещается после этого.

- Если прибор был выключен или отсоединен от источника питания, необходимо подождать 5 минут, пока он снова не включится.

- В розетку не следует подключать никакие другие приборы.

Целевое использование

- Данный прибор предназначен для коммерческого применения, например, на кухнях ресторанов, столовых, в больницах и на коммерческих предприятиях, таких как пекарни, буклеты и т. д., но не для непрерывного массового производства продуктов питания.
- Прибор предназначен для диспергирования холодных напитков, таких как апельсиновый сок, кола и т. д. Любое другое использование может привести к повреждению прибора или травме.
- Эксплуатация прибора в любых других целях считается неправильным использованием прибора. Пользователь несет единоличную ответственность за ненадлежащее использование устройства.

Установка заземления

Данный прибор относится к классу защиты I и должен быть подключен к защитному заземлению. Заземление снижает риск поражения электрическим током за счет использования правильного провода для электрического тока.

Прибор оснащен шнуром питания с вилкой заземления или электрическими соединениями с проводом заземления. Соединения должны быть правильно установлены и заземлены.

Основные части продукта

(Рис. 1 на стр. 3)

1. Крышка чаши
2. Чаша
3. Главный распределительный блок (с правой стороны)
 - 3а. Выключатель питания
 - 3б. Кнопка перемешивания [для ЛЕВОЙ чаши]
 - 3в. Кнопка перемешивания [для ПРАВОЙ чаши]
4. Блок управления температурой (слева)
5. Вентиляционные отверстия (с обеих сторон)
6. Диспенсер
7. Рычаг метчика
8. Каплесборник

Забелужка: Содержание данного руководства применимо ко всем перечисленным элементам, если не указано иное. Внешний вид может отличаться от показанных иллюстраций.

Панель управления

(Рис. 2 на стр. 3)

9. Главная лампа питания
10. Индикатор чаши 1
11. Индикатор чаши 2
12. Кнопка «Чаша 1 / вверх»
13. Кнопка «Чаша 2 / вниз»
14. Кнопка «Установить»

Принципиальная схема

(ФРис. 3 на стр. 3)

Sw: Главный выключатель

S1: Переключатель для мешалки (полоска 1)

M1: Двигатель перемешивателя (батончик 1)

S2: Переключатель для мешалки (полоска 2)

M2: Двигатель перемешивателя (батончик 2)

F1: Вентилятор для конденсации

F2: Вентилятор для конденсации

T1: Термостат

K1: Компрессор (R290)

Kг: Реле

Kм: Двигатель

Kt: Теплозащитный фильтр

Подготовка перед использованием

- Снимите всю защитную упаковку и обертку.
- Убедитесь, что устройство находится в хорошем состоянии и со всеми принадлежностями. В случае неполной или поврежденной доставки немедленно свяжитесь с поставщиком. В этом случае не используйте устройство.
- Перед использованием очистите принадлежности и прибор (см. ==> Очистка и техническое обслуживание).
- Убедитесь, что прибор полностью сухой.
- Поместите прибор на горизонтальную, устойчивую и термостойкую поверхность, которая безопасна для брызг воды.
- Сохраняйте упаковку, если планируете хранить прибор в будущем.
- Сохраните руководство пользователя для дальнейшего использования.

ПРИМЕЧАНИЕ! Из-за производственных остатков прибор может излучать легкий запах во время первых нескольких применений. Это нормально и не указывает на какой-либо дефект или опасность. Убедитесь, что прибор хорошо вентилируется.

Установка/сборка и разборка

(Рис. 4 на стр. 4)

15. Чаша
16. Гнездо рычага
17. Крюки

Установка

- Все операции и установки должны выполняться исключительно специально обученным персоналом, который должен организовать все последовательности операций и установки с помощью подходящих инструментов в строгом соответствии с применимыми правилами.
- Этот станок следует устанавливать в помещении и в хорошо проветриваемой среде, ставя на ровную, горизонтальную, сухую, твердую и чистую поверхность. Для обеспечения достаточной вентиляции оставьте не менее 15 см зазды и не менее 25 см влево и вправо.
- Данная машина предназначена для контролируемого использования и должна быть установлена на месте, где ее может контролировать обученный персонал во время эксплуатации.
- После установки оставьте машину в вертикальном положении не менее чем на 10 часов, прежде чем подключаться к электросети для включения. Это позволяет холодильному агрегату осесть и избежать опасности.
- В розетку не следует подключать никакие другие приборы.
- Подождите около 10 минут, прежде чем снова включить машину, после того как она будет выключена или отключена от электропитания.

Сборка/разборка

ВНИМАНИЕ! Перед сборкой/разборкой всегда проверяйте, что машина отключена от розетки электропитания и полностью охлаждена.

Сборка машины в соответствии с приведенной ниже процедурой:

• Вставьте большую резиновую прокладку в нижнюю часть чаши.

Он уже установлен в каждой чаше. В комплект входят две запасные прокладки, которые необходимо заменить в случае износа.

• Медленно опустите чашу и установите ее на верхнюю часть охлаждающей детали.

Примечание: Добавьте небольшое количество воды на прокладку для смазки.

• Прокатите уплотнительное кольцо вниз по вала крана. Затем переверните и вставьте в отверстие в чаше.

• Затем вставьте рычаг в паз перед чашей и вставьте на место.

Может потребоваться немного согнуться назад, чтобы легко вставить его.

• Вставьте шток мешалки в мешалку.

• Повесьте поддон с пазами на передней панели диспенсера.

• Надежно закрепите крышку чаши на чаше.

Примечание: Разберите машину в обратном порядке.

Инструкции по эксплуатации

а) Приготовление напитка:

ПРЕДУПРЕЖДЕНИЕ! Убедитесь, что температура напитка не высока.

• Разбавьте и перемешайте КОНЦЕНТРАТ с ВОДОЙ в подходящем контейнере, следуя рецептам производителя.

б) Налейте напиток в машину:

ПРЕДУПРЕЖДЕНИЕ! Напитки следует заливать в чашу только в том случае, если машина выключена [0] и отключена от электропитания. НЕ наливайте горячий напиток.

ВНИМАНИЕ! Налейте напиток в ЛЕВУЮ чашу, которая находится со стороны блока контроля температуры, если используется только ЛЕВАЯ чаша.

• Снимите крышку чаши.

• Осторожно налейте напиток в миску и убедитесь, что он находится в диапазоне от **L** до **MA**.

• После заливки/наполнения напитка в миску закройте крышку миски на верхней части миски.

с) Начните эксплуатацию машины:

• Нажмите на крышку главного распределительного блока с ПРАВОЙ стороны машины. Затем отстегнется крышка распределительной коробки.

• Включите машину, нажав кнопку вниз [а] в положение «<». Красный индикатор ВКЛ. Затем начнется процесс охлаждения.

• Нажмите кнопку перемешивания [для ЛЕВОЙ чаши] или кнопку [для ПРАВОЙ чаши] в положение «>» для вращения лопасти.

• Нажмите все кнопки [выключатель питания, кнопка перемешивания [для ЛЕВОЙ чаши], кнопка перемешивания [для ПРАВОЙ чаши]] в положение «0» для выключения машины.

д) Регулировка температуры напитков:

Чтобы отрегулировать температуру каждой отдельной чаши, поднимите пластиковую крышку с левой стороны устройства. Чаша 1 находится с левой стороны устройства, если смотреть спереди.

1. Включите главный выключатель на правой стороне устройства. Теперь на цифровом управлении загорится основной индикатор питания.

2. Для установки температуры чаши No 1 дважды нажмите кнопку «Bowl 1 / Up». Загорится индикатор «Bowl 1» и начнет мигать текущая заданная температура. Настройте «кнопку 1 / Вверх» или «кнопку 2 / Вниз», чтобы установить диапазон температур от 0°C до 10°C.

Теперь задана контрольная температура для чаши 1. Повторите процесс, используя кнопки «Кнопка 2 / Вниз» и «Кнопка установки», чтобы установить температуру остальных чаш.

3. Во время работы устройство автоматически отображает фактическую температуру каждой чаши в течение 2 секунд, как показывает лампа под символами чаши.

4. Двигатель и мешалка для каждой чаши могут работать независимо с помощью соответствующего переключателя с правой стороны устройства.

5. Чтобы выключить охлаждение выбранной чаши, нажмите соответствующий номер чаши на панели управления и удерживайте его в течение 3 секунд. Буквы «OFF» будут отображаться для выбранного номера чаши. Для включения охлаждения нажмите и удерживайте в течение 3 секунд.

е) Выдача напитка:

• После достаточного охлаждения напитка нажмите на рычаг крана, чтобы выдать напиток.

Примечание:

• Регулярно проверяйте температуру напитка в миске. Поддерживайте машину в рабочем состоянии, когда внутри чаши осталась жидкость.

• Если машина не эксплуатируется непрерывно, необходимо утилизировать небольшое количество из зоны крана перед подачей для клиента в целях гигиены.

Очистка и техническое обслуживание

• **ВНИМАНИЕ!** Всегда отключайте прибор от источника питания и охлаждайте его перед хранением, очисткой и техническим обслуживанием.

• Не используйте водяной жиклер или пароочиститель для очистки и не проталкивайте прибор под водой, так как детали могут намочнуть, что может привести к поражению электрическим током.

• Если прибор не находится в хорошем состоянии, это может негативно сказаться на сроке службы прибора и привести к опасной ситуации.

• Пищевые остатки следует регулярно очищать и удалять из прибора. Если прибор не очищен должным образом, он сократит срок его службы и может привести к опасному состоянию во время использования.

• **ОПАСНОСТЬ ПОЛУЧЕНИЯ ТРАВМЫ!** При обращении с острыми режущими лезвиями во время чистки следует соблюдать осторожность.

Очистка

- Очистите охлажденную внешнюю поверхность тканью или губкой, слегка смоченной в мягком мыльном растворе.
- В целях соблюдения гигиены прибор следует чистить до и после использования.
- Избегайте попадания воды на электрические компоненты.
- Очистите внутреннюю часть контейнера неабразивным моющим средством и промойте чистой водой.
- Никогда не погружайте прибор в воду или другие жидкости.
- Никогда не используйте агрессивные чистящие средства, абразивные губки или чистящие средства, содержащие хлор. Не используйте для очистки стальную шерсть, металлические принадлежности или острые или заостренные предметы. Не используйте бензин или растворители!
- Когда вы сливаете напиток или грязную воду, оставьте кран открытым и промойте котел чистой водой.
- Никакие детали не подходят для мытья в посудомоечной машине.

Техническое обслуживание

- Регулярно проверяйте работу прибора во избежание серьезных несчастных случаев.
- Если вы видите, что прибор не работает должным образом или что возникла проблема, прекратите его использование, выключите его и обратитесь к поставщику.

- Все работы по техническому обслуживанию, установке и ремонту должны выполняться специализированными и уполномоченными техническими специалистами или рекомендованы производителем.

a) Опорожнение чаш:

- Перед очисткой чаши необходимо опорожнить ее с помощью дозатора.

b) Разборка раздаточного крана:

- Убедитесь, что в миске полностью вылит напиток.
- Перед снятием чаши для очистки разберите рычаги метчика и вал метчика. (См. => Установка / Сборка и разборка)

c) Мытье и санитарная обработка деталей:

ВНИМАНИЕ! Все детали для разборки должны быть тщательно промыты и продезинфицированы. Мы настоятельно рекомендуем проводить ежедневную очистку и санитарную обработку этой машины для поддержания высокого качества продуктов.

Для правильного выполнения этой процедуры выполните следующие действия:

- Наполните контейнер моющим средством и горячей водой при температуре около 40–50 °C;
- Тщательно промойте детали для разборки этим раствором моющего средства.
- Погрузите детали для разборки в раствор и замочите их примерно на 30 минут.
- Затем снова промойте детали чистой водой.
- Тщательно высушите все детали чистой тканью.

d) Повторная сборка промытых деталей

ВНИМАНИЕ! Все детали должны быть тщательно собраны. (См. => Установка / Сборка и разборка).

- Также проверьте целостность большой резиновой прокладки. Если она изношена, замените ее на новую [входит в комплект поставки].
- Заменяйте большую резиновую прокладку не реже одного раза в 12 месяцев.

e) Промывка машины

ВНИМАНИЕ! Перед запуском машины после очистки необходимо выполнить цикл промывки, как описано ниже, с использованием чистой воды для удаления остатков.

- Налейте в миску чистую воду;
- Дайте машине поработать не менее 20 минут.
- Выключите машину и опорожните чашу с помощью дозатора.

f) Очистка поддона

ВНИМАНИЕ! Лоток для капель следует опорожнять и очищать ежедневно.

- Извлеките поддон из паза и извлеките его.
- Промойте поддон и решетку отдельно теплой водой.
- Тщательно высушите обе части и поместите решетку на лоток.
- Поместите сливной шланг в предусмотренное отверстие.
- Установите поддон обратно на место и закрепите его вместе с машиной.

g) Регулярная проверка и техническое обслуживание

- Эта машина должна периодически проверяться (не реже одного раза в 6 месяцев) специализированным уполномоченным техническим специалистом. Эта периодическая проверка служит для обеспечения высокого уровня безопасности всех установленных компонентов и самой машины.
- Любые изношенные или сломанные детали должны быть заменены оригинальной запасной частью. Запрещается использовать эту машину, если неисправна или изношена даже одна из ее деталей.

Транспортировка и хранение

- Перед хранением убедитесь, что прибор отключен от источника питания и полностью охлажден.
- Храните прибор в прохладном, чистом и сухом месте.
- Никогда не кладите тяжелые предметы на прибор, так как это может его повредить.
- Не перемещайте прибор во время работы. При перемещении отключите прибор от источника питания и удерживайте его в нижней части.
- При перемещении или транспортировке машины необходимо соблюдать особую осторожность из-за ее большой массы. Как минимум 2 человека или использование тележки. Перемещайте машину медленно, осторожно и никогда не наклоняйте ее более чем на 45°.

Поиск и устранение неисправностей

Если прибор не работает должным образом, проверьте рас-
твор в таблице ниже. Если вы все еще не можете решить
проблему, обратитесь к поставщику/поставщику услуг.

Проблема	Возможная причина	Возможное решение
Машина не работает после подключения к электрической розетке.	Шнур питания и вилка не соединяются должным образом.	Проверьте соединение еще раз. Убедитесь, что все соединения надежно подключены.
	Выключатель питания внутри главной распределительной коробки не нажат.	Переведите выключатель питания в положение «I».
Утечка через кран дозатора.	Вал крана установлен неправильно	Разберите и снова проверьте положение.
	Уплотнительное кольцо вала метчика установлено неправильно.	
Утечка жидкости из чаши.	Чаша установлена неправильно.	Еще раз проверьте положение и снова установите чашу.
	Большая резиновая прокладка установлена неправильно.	Еще раз проверьте положение и повторите сборку.
	Изнюшена большая резиновая прокладка.	Замените на новую резиновую прокладку.
Охлаждение не запущено.	Утечка хладагента.	Свяжитесь с поставщиком.
	Вентилятор внутри не работает.	
	Поток воздуха препятствует работе системы охлаждения.	Увеличьте расстояние вокруг машины, чтобы обеспечить хорошую вентиляцию.
Миксерные лопасти не вращаются.	Неисправность двигателя смешивания.	Свяжитесь с поставщиком.

Утилизация и защита окружающей среды



При выводе прибора из эксплуатации изделие нельзя утилизировать вместе с другими бытовыми отходами. Вместо этого вы несете ответственность за утилизацию вашего оборудования для отходов, передав его в назначенный

пункт сбора. Несоблюдение этого правила может повлечь за собой наказание в соответствии с применимыми правилами утилизации отходов. Отдельный сбор и переработка вашего оборудования для отходов во время утилизации поможет сохранить природные ресурсы и обеспечить его переработку таким образом, чтобы защитить здоровье человека и окружающую среду.

Для получения дополнительной информации о том, где вы можете сдать отходы для переработки, обратитесь в местную компанию по сбору отходов. Производители и импортеры не несут ответственности за переработку, обработку и экологические утилизацию, как напрямую, так и через общественную систему.

Гарантия

Любые дефекты, влияющие на функциональность прибора, которые становятся очевидными в течение одного года после покупки, будут устранены путем бесплатного ремонта или замены при условии, что прибор был использован и обслуживался в соответствии с инструкциями, а также не использовался не по назначению или не по назначению. Ваши законные права не затрагиваются. Если на прибор распространяется гарантия, укажите, где и когда он был приобретен, и приложите подтверждение покупки (например, квитанцию).

В соответствии с нашей политикой непрерывной разработки продукции мы оставляем за собой право изменять спецификации продукции, упаковки и документации без предварительного уведомления.

HENDI B.V.

Innovatielaan 6
6745 XW De Klomp, The Netherlands
Tel: +31 317 681 040
Email: info@hendi.eu

HENDI Polska Sp. z o.o.

ul. Firmowa 12
62-023 Robakowo, Poland
Tel: +48 61 658 7000
Email: info@hendi.pl

HENDI GmbH

Ehring 15
5112 Lamprechtshausen, Austria
Tel: +43 6274 200 10
Email: office.austria@hendi.eu

HENDI Romania S.R.L.

Str. 13 decembrie 94A, Hala 14
Braşov, 500164, Romania
Tel: +40 268 320330
Email: office@hendi.ro

PKS HENDI South East Europe SA

5 Metsovou Str.
18346 Moschato, Athens, Greece
Tel: +30 210 4839700
Email: info@pks-hendi.com

HENDI Italia S.R.L.

Via Leonardo da Vinci 4
39100 Bolzano (BZ), Italy
Tel: +39 800 727 438
Email: office.italy@hendi.eu

HENDI HK Ltd.

1201, 12/F Exchange Tower
33 Wang Chiu Road, Kowloon Bay, Hong Kong
Tel: +852 2154 2618
Email: info-hk@hendi.eu

Find HENDI on internet:

www.hendi.com
www.facebook.com/HendiToolsforChefs
<https://www.linkedin.com/company/hendi-tools-for-chefs/>
www.youtube.com/HendiEquipment

GB: Changes, printing and typesetting errors reserved.
DE: Änderungen und Druckfehler vorbehalten.
NL: Wijzigingen en drukfouten voorbehouden.
PL: Producent zastrzega sobie prawo do zmian oraz błędów drukarskich w instrukcji.
FR: Variations et fautes d'impression réservées.
IT: Errori di cambiamenti, di stampa e di impaginazione riservati.
RO: Drepturi rezervate cu privire la modificări și greșeli de imprimare.
GR: Με επιφύλαξη αλλαγών, λαθών εκτύπωσης και στοιχειοθεσίας.
HR: Pridrżane promjene, ispis i pogreške u pisanju.
CZ: Změny, chyby tisku a sazby vyhrazeny.
HU: Változások, nyomtatási és beállítási hibák fenntartva.
UA: Помилки в друку та друку збережено.
EE: Muudatused, printimine ja kirjavead reserveeritud.

LV: Izmaiņas, drukāšana un tipu iestatīšanas kļūdas rezervētas.
LT: Pakeitimai, spausdinimo ir spausdinimo klaidos yra rezervuotos.
PT: Alterações, impressão e erros de digitação reservados.
ES: Cambios, errores de impresión y de tipo reservados.
SK: Zmeny, tlač a chyby preprúdenia sú vyhradené.
DK: Ændringer, udskrivning og typeindstillingsfejl reserveret.
FI: Muutokset, tulostus- ja kirjoitusvirheet pidätetään.
NO: Feil ved endringer, utskrift og typeinnstilling reservert.
SI: Spremembe, tiskanje in napake pri nastavljanju vtipkanja so rezervirane.
SE: Ändringar, utskrift och inställningsfel reserverade.
BG: Запазени са промени, печат и типови грешки.
RU: Изменения, печати и верстки ошибки защищены.